

*NOTAS SOBRE ESTA REVISIÓN.- La actual edición en español del último libro de la **Dra. Hulda R. Clark** "La cura y prevención de todos los cánceres", requiere ser revisada, pues en su redacción actual tiene una forma tan literal que a veces se comprende muy mal. Si ya los temas tratados resultan difíciles, una traducción inadecuada los hace a menudo inasequibles.*

Esta revisión, sin duda mejorable, se propone hacer más comprensible el libro y quizás también pueda ser de alguna utilidad para el editor, con vistas a una próxima edición más cuidada, como sin duda merece la obra de esta extraordinaria mujer de ciencia, que siempre se propuso llegar y ser entendida por el mayor número posible de personas. También lo merecemos los lectores hispanohablantes.

La revisión incluye información añadida, algunas notas aclaratorias al pie o entre paréntesis o al final de algún capítulo, que se destacan en color azul para distinguirlas del original. A veces se han destacado en negrita apartados y palabras relevantes, como ayuda para organizar la información. Cuando ha sido posible, se ha traído al principio del capítulo el sumario del mismo, por entenderse que ello prepara y ayuda a la comprensión del contenido que se aborda en cada tema.

La revisión no tiene finalidad de lucro y se pone gratuitamente a disposición de las personas que pueden sacar provecho de ella, acogiéndose expresamente al permiso concedido por la autora para copiar cualquier parte del libro para objetivos sin fines de lucro.

CURA Y PREVENCIÓN DE TODOS LOS CÁNCERES

Hulda Regehr Clark

Con ayuda especial para controlar el progreso de los testadores de sincrómetro

Copyright 2007 por Hulda Regehr Clark. Ph.D., N.D. ISBN 0-9740287-8-9

EAN 9780974028781

Impreso en 2008

Todos los derechos reservados.

Se permite la realización de copias de cualquier parte de este documento con propósitos no comerciales incluyendo el aviso de Copyright junto con el nombre del autor incluido.

Otros libros de la Dra. Clark disponibles:

La cura para todos los cánceres (Inglés, Alemán, Italiano, Mongol, Ruso)

La cura para todas las enfermedades (Inglés, Francés, Alemán, Húngaro, Italiano, Polaco, Ruso, Serbio, Español)

La cura para todos los cánceres avanzados (Inglés, Alemán, Italiano, Ruso)

La cura para el VIH y el SIDA (Inglés)

La prevención de todos los cánceres (Inglés, Italiano)

Manual del Sincrómetro® de Laboratorio (Inglés, Francés, Español)

La cura y prevención de todos los cánceres (Inglés, Alemán)

¿qué es una cura?

La palabra "CURA" del título, fue elegida, en lugar de "TRATAMIENTO", por ser científicamente más adecuada.

Cuando se ha encontrado la verdadera causa de una enfermedad y, al eliminarla, puede detenerse o prevenirse la enfermedad, también se ha encontrado su verdadera curación. Cuando no se encuentra la causa, pero pueden eliminarse los síntomas, si bien ello supone una ayuda, sólo habremos hallado un tratamiento.

Las formas mas novedosas y efectivas de eliminar las células cancerígenas, a pesar de su importancia, no pasan de ser meros tratamientos. Mis investigaciones se han basado en la búsqueda de las causas del cáncer. He buscado las maneras de eliminar estas causas. Me he dado cuenta entonces de que esto me dirigiría a la curación de estas enfermedades. Yo no buscaba simplemente la curación de estas enfermedades tal y como la investigación clínica normal lo hace.

La tecnología del Sincrómetro realiza una búsqueda de las causas y curaciones posibles. Otros repetirán mis investigaciones y ampliarán mis hallazgos. Esta nueva tecnología se describe en el Manual de laboratorio del Sincrómetro, disponible en esta misma editorial.

¿ realmente esto es una curación?

El cáncer puede ahora ser curado, no solamente tratado. El hallazgo de que el cáncer es causado por un grupo de elementos y no por un simple elemento carcinógeno, supuso el acortamiento del programa de curación a dos semanas, en lugar de tres semanas. En este libro usted verá como se puede eliminar ese grupo de elementos, de manera que no vuelva a reproducirse de nuevo. Los componentes de este grupo de elementos quedan atrapados en los huecos de su dentadura, se hacen mas fuertes y establecen la principal cadena de las metástasis. Pero estos pueden ser desplazados. Por primera vez en la historia, usted podrá salir de la clínica del dentista con la completa certeza de su curación.

puede que usted no tenga tiempo...

.. de leer este libro entero ya que puede padecer cáncer y tener una cita inminente con el cirujano, con la quimioterapia o con los tratamientos de radioterapia. Puede que quiera saltarse las primeras páginas, en las que se describe cómo un parásito y un complejo cancerígeno presente en su agua de consumo habitual, contribuyen al desarrollo del cáncer. Vaya directamente a las instrucciones sobre la eliminación del parásito con hierbas y electricidad. Utilizar la receta herbaria junto con el Zaper es fundamental. Sólo le llevará unos pocos días limpiar sus dientes y encías de la radiactividad que proporciona el complejo cancerígeno cuya base es el polonio. No importa qué clase de cáncer tenga usted o en que fase de desarrollo se encuentre - usted puede detenerlo inmediatamente.

Una vez que haya detenido el cáncer, puede centrarse en su mejoría. ¿Significa esto que usted puede cancelar su cita con el cirujano, la radiación o la quimioterapia? Sí, pero sólo después de haber curado su cáncer. Su doctor será el primero en estar de acuerdo, pero necesitará una prueba. Usted se la puede proporcionar. Póngase usted la meta de proporcionar una prueba a su doctor antes de acudir para ser ingresado en el hospital. Esto no es un tratamiento para el cáncer: ¡es su curación! La curación no interfiere con el tratamiento porque principalmente, está eliminando cosas, no proporcionando cosas. Eliminando las causas con métodos no invasivos no puede interferir. Siéntase libre de discutir este concepto con su médico. Recuerde que los médicos oncólogos son gente educada, sensible y compasiva. Ellos desean lo mejor para usted. Ellos no tienen ninguna manera de saber la verdadera causa de la curación del cáncer ya que no ha sido publicada para ellos. He decidido publicarlo primero para usted, para atraer antes su atención. El programa comienza en la página XXX-355 (Capítulo 15).

Reconocimientos

Fue la preparación microscópica del *Fasciolopsis Buski*, realizada por Frank Jerome, D.D.S. la que descubrió el parásito responsable de causar la malignidad en el cáncer. Esta generosa colección de muestras hizo posible este descubrimiento alrededor de 1990. Cuatro láminas de esta colección fueron la base para encontrar el verdadero comienzo de todos los tumores. ¡Gracias, de nuevo, Dr. Jerome!

Cuando era estudiante, había montado y teñido el parásito adulto *Fasciolopsis Buski*. No había sido enviado desde China o India. Se consiguió de un cerdo muerto en el matadero local el mismo día de la clase de parasitología. Todos los parásitos debían ser frescos y estar vivos para ser observados en el microscopio. Era necesario aplastarlos vivos para observarlos correctamente. Sólo los especímenes finos, perfectamente extendidos y bien teñidos obtendrían la clasificación "A" en la clase. Los cerdos estaban llenos de este tipo de parásito, además de áscaris que llenaban cubos. Otros animales podían tener algunos parásitos pero no tantos como los cerdos, o ciervos y alces salvajes, muertos accidentalmente en una autopista. Otros parásitos, especialmente de los pulmones (*Paragonimus*) estaban presentes también. Los parásitos pancreáticos (*Eurytrema*) eran fácilmente extraíbles, así como la siempre presente *Fasciola* hepática. Más tarde, cuando se diseccionaba una rana, se encontraban algunos de estos parásitos en versiones más pequeñas. No eran muy estrictos en cuanto a sus huéspedes.

En 1999, en colaboración con Erika Hüther, M.D., fue posible el descubrimiento de mercurio, talio y fenilalanina en todos los melanomas malignos y en el núcleo del tumor.

Debo agradecer a todo el personal del Centro Nutricional Century de México, por su dedicación a la cura de enfermos avanzados de cáncer. Asimismo agradezco la ayuda de mi hijo Geoffrey A. Clark, como proveedor de alimentos libres de toxinas, alojamiento medioambientalmente seguro para los enfermos, y como editor informático de este libro. Este proyecto no hubiese podido ser llevado a cabo sin su ayuda.

Estoy profundamente agradecida a Bárbara y John Crook por facilitar productos para el análisis con Sincrómetro.

Gracias a Kirk White, quien ayudó al desarrollo de nuestro filtro que elimina del agua los complejos causantes del cáncer.

Estoy agradecida al cirujano C.D. Benjamín Arechiga, C.M.F., sin cuya ayuda nuestros enfermos terminales de cáncer no se habrían recuperado. También agradezco al innovador dentista, el Dr. Virgilio Oscar Solorio U.A.G. quien ha iniciado el reto de eliminar la pasta radioactiva de los trabajos bucales de los enfermos. Ello es prioritario para los objetivos dentales. Sus sustituciones no son radioactivas y traen consigo una tasa del 100% de éxito.

Gracias a mis apoyos financieros, y también a Tim Bolen y los abogados que me dan protección legal frente a los intereses que pretenden encarcelarme por éstos hallazgos. Las personas involucradas se encuentran en los registros públicos y pueden ser libremente conocidas, así como los jueces, abogados, testigos y las corporaciones que me han demandado. Es un fenómeno importante que debería ser estudiado.

Y finalmente debo hablar de México, con su magnífico ambiente para la investigación. Estoy verdaderamente agradecida a este país que mira hacia delante y ha hecho posible todo mi trabajo.

Aviso al lector

Las opiniones y conclusiones expresadas en éste libro son mías, y a menos que se indique lo contrario, solamente mías. Están basadas en mis investigaciones científicas y en los casos específicos de los estudios referentes a los enfermos. Tenga en cuenta que cada persona es única y puede responder de modo diferente al tratamiento descrito en éste libro. En ocasiones he proporcionado recomendaciones de dosificación. De nuevo, recuerde que todos somos diferentes, y cualquier nuevo tratamiento debe ser aplicado con cautela y con sentido común.

Los tratamientos descritos más adelante no pretenden ser un sustituto de otras formas de tratamiento médico convencional. De hecho, son completamente compatibles. Por favor, siéntase libre de consultar a su doctor u otros profesionales de la salud.

He indicado a lo largo de este libro la existencia de contaminantes en los alimentos y en otros productos. Estos contaminantes fueron identificados utilizando un aparato de testaje de mi invención conocido como Sincrómetro. Utiliza un circuito oscilador en conjunción con platos capacitadores abiertos. Las instrucciones completas para la construcción y utilización de este aparato están contenidas en el Manual de laboratorio del Sincrómetro. Cualquier persona puede repetir los test descritos y verificar los datos.

El Sincrómetro es más adecuado y versátil que los mejores métodos de testaje existentes. En el manual de laboratorio se presenta también una manera de determinar el grado de precisión. En cualquier caso, sólo presenta resultados positivos o negativos, no cuantifica. La posibilidad de un Falso Positivo o un Falso Negativo, es de alrededor de un 5%, y puede ser reducida mediante la repetición del test. Es de interés público conocer cuándo una simple botella de un producto comercial da positivo a algún contaminante muy peligroso, tal como benceno, amianto o polonio. Si apareciera en una sola, la manera más segura es retirar todas las botellas de ese producto, como yo aviso repetidamente. Estas recomendaciones deben ser interpretadas como un intento de proteger al público, no de proporcionar análisis estadísticos. Tengo la ferviente esperanza de que los fabricantes utilicen las nuevas técnicas electrónicas descritas en este libro para fabricar productos más puros que los que han fabricado anteriormente.

Mi esperanza es que los investigadores, incluyendo las personas normales, avancen hacia el uso de la tecnología del sincrómetro descrita aquí, para estudiar diversos fenómenos en los animales y plantas. Hoy en 2007, 15 años después de mi invención, el sincrómetro es todavía manual. Afortunadamente, las investigaciones harán que en breve sea automático, lo cual facilitará su utilización.

Contenido

Capítulo 1 LA CAUSA REAL DEL CÁNCER	31
Capítulo 2 EL AGUA	47
Capítulo 3 COMIENZO DE UN TUMOR	81
Tabla de alimentos	97
Capítulo 4 TODOS TENEMOS PARÁSITOS	115
Capítulo 5 ELIMINACIÓN DE PARÁSITOS	133
Tabla de alimentos esenciales para los parásitos	140
Capítulo 6 ZAPEO DE PARÁSITOS	159
ZAPPING-PLATES	161
Parasitología práctica	181
Capítulo 7 HOMEOGRAFÍA	189
Cómo fabricar gotas homeográficas	189
Capítulo 8 REDUCCIÓN DE TUMORES	219
Lista de parásitos que atraen oncovirus	233
Capítulo 9 NUESTRAS CONEXIONES CÓSMICAS	239
Capítulo 10 LA ENFERMEDAD PUEDE DESAPARECER	249
Recetas diarias para la lucha contra el cáncer	252
Capítulo 11 CONEXIÓN CON LA MALARIA	277
Capítulo 21 ZÁPPERS	515
Capítulo 12 DETENCIÓN DE LAS METÁSTASIS	287
Lista de localizaciones del cáncer	292
Capítulo 13 NUESTRO INCREÍBLE SISTEMA INMUNOLÓGICO	301
Lista de los requerimientos de los patógenos más comunes	328
Capítulo 14 CURACIÓN MAGNÉTICA	333
Capítulo 15 PROGRAMA DE CURACIÓN DEL CÁNCER EN DOS SEMANAS	339
Los proyectos	355

El programa de un vistazo	401
Capítulo 16 TÉCNICAS DENTALES ALTERNATIVAS	407
El polonio dental	410
El Programa Dental Avanzado, paso a paso	413
Limpieza bucal	419
Cuidado dental	422
La eliminación de Tatuajes según Jerome	430
Capítulo 17 GUÍA DE TESTAJE	437
Capítulo 18 EMERGENCIAS	455
Diagrama del ácido malónico	476
Capítulo 19 CÓMO INTERPRETAR SU ANÁLISIS DE SANGRE	481
Capítulo 20 CURACIÓN DEL CÁNCER EN ANIMALES DE COMPAÑÍA.	487
Cáncer en caballos	490
Cáncer en perros	508
Capítulo 22 RECETAS	545
Polarización magnética de alimentos	552
Sal	571
Comidas	576
Recetas para eliminación de parásitos	578
Tintura de nogal verde	581
Solución de lugol yodado	584
RECETAS PARA LA MEJORA DE ÓRGANOS	586
Programa de limpieza	586
Bebida de olmo de alce, también conocida como olmo resbaladizo	588
Alginato / Mejora del intestino	589
Enema de lugol, cúrcuma e hinojo	589
Supositorios de albaricoque	590
Limpieza de riñón	592
Limpieza de hígado	594
Recetas dentales	602
Jabón y champú	605
Secado del cabello	608
Recetas para el lavado de la ropa	611
Capítulo 23 MUESTREO Y TESTAJE	613
Cómo realizar test de muestreo de saliva	617
Cómo detener que el filtro de su jarra escurra tóxicos	620
Capítulo 24 FUENTES	623
AGUA EN BUENAS CONDICIONES EN EUROPA	641
Agua y productos colorantes	644
Laboratorios de testaje	645
Índice	646

Ilustraciones

- Fig. 1 La ciencia implícita en mis libros curativos
- Fig. 2 El parásito del cáncer
- Fig. 3 Cinco parásitos en diversos estados de descomposición
- Fig. 4 Miracidia saliendo del huevo a la izquierda
- Fig. 5 Miracidia expulsando la redia "madre"
- Fig. 6 Redia "madre" conteniendo a redia "hija"
- Fig. 7 Cercaria
- Fig. 8 Ciclo vital de un parásito
- Fig. 9 Tabla Periódica de los Elementos
- Fig. 10 Caja de botellas de lejía
- Fig. 11 Lubricantes y aceite para automóviles
- Fig. 12 Los aditivos del agua son imperceptibles
- Fig. 13 Toxinas en la lejía
- Fig. 14 Los agentes amortiguadores del agua pueden ser radioactivos
- Fig. 15 Polynat II y Reosal, presentes en los cimientos de toda construcción
- Fig. 16 Una bomba de agua casera
- Fig. 17 Un contador Geiger Mueller con temporizador
- Fig. 18 El electrodo del calentador de agua está desnudo
- Fig. 19 Glándulas maestras en el cerebro
- Fig. 20 Nuestros fluidos corporales distribuyen pequeñas porciones de hipotálamo
- Fig. 21 La glándula pituitaria se encuentra debajo del hipotálamo
- Fig. 22 Diagrama de células simples y dobles presentes en los fluidos corporales
- Fig. 23 Partes del hipotálamo y la pituitaria flotan
- Fig. 24 El páncreas contribuirá al tercer tejido
- Fig. 25 Células simples, dobles y triples están por todas partes
- Fig. 26 Éste es el triplete, no éste
- Fig. 27 Formas de tumores primarios
- Fig. 28 Escoja su fruta con cuidado
- Fig. 29 Los antígenos de los alimentos van a parar a ciertos órganos
- Fig. 30 Bol de áscaris procedentes del cáncer de un paciente
- Fig. 31 Los productos africanos contienen inmunodepresores
- Fig. 32 Cuatro parásitos comunes vistos a través del microscopio
- Fig. 33 F. Buski intacto
- Fig. 34 Acantocéfala
- Fig. 35 Strongyloides extraídos del cristal del microscopio, demasiado pequeños
- Fig. 36 Clonorchis, el parásito del hígado humano
- Fig. 37 Eurytrema, el parásito pancreático fotografiado al microscopio....
- Fig. 38 Tres procesos que se producen en el núcleo del tumor
- Fig. 39 Analice su fertilizante con un contador Geiger en la tienda

- Fig. 40 Analice la radiactividad de sus materiales aislantes con un contador Geiger
- Fig. 41 Alimentos esenciales para los parásitos
- Fig. 42 Tuberías y materiales de riego que bloquean nuestros riñones
- Fig. 43 Zapper fabricado en casa
- Fig. 44 Zapper-Plate
- Fig. 45 Toma de microscopio con tejido
- Fig. 46 Las botellas de copia reemplazan al elemento original
- Fig. 47 Preparación de zapper-plate para el n° 1
- Fig. 48 Preparación de zapper-plate para el n° 6
- Fig. 49 Localización de los órganos digestivos
- Fig. 50 Foto de Fasciola
- Fig. 51 Diferentes apariencias del Macracanthorhynchus
- Fig. 52 El Onchocerca es un parásito circular
- Fig. 53 E. Revolutum
- Fig. 54 E. Recurvatum
- Fig. 55 Realizando una botella copia
- Fig. 56 Las botellas protegidas realizan copias mas fuertes
- Fig. 57 Realizando gotas para los órganos
- Fig. 58 Las combinaciones deben imitar a la realidad
- Fig. 59 Realizando una botella para el pulmón derecho
- Fig. 60 Realizando B.Q. en un órgano
- Fig. 61 Recogiendo agua de lluvia
- Fig. 62 Botellas de cristal ámbar y polietileno y sus tapas
- Fig. 63 Realizando una botella del riñón izquierdo
- Fig. 64 Realizando una botella del riñón izquierdo WBC
- Fig. 65 Expulsión de colorantes del riñón derecho WBC
- Fig. 66 Expulsión de colorantes del riñón derecho
- Fig. 67 Zappeo de un tumor cerebral
- Fig. 68 Clonar un muestreo, simplemente copiarlo
- Fig. 69 Escáner libre de radiaciones
- Fig. 70 El hipotálamo controla la glándula pituitaria
- Fig. 71 Los glóbulos blancos se dividen en dos tipos
- Fig. 72 El rompecabezas del cáncer
- Fig. 73 parásitos, sus oncovirus y desencadenantes
- Fig. 74 Ilustración de la capa terrestre de iridio
- Fig. 75 La cianida en la biología
- Fig. 76 La química de los ferrocianidas, según "American Cyanamid Co."..
- Fig. 77 Diagrama de la fusión del núcleo tumoral a una célula del cuerpo
- Fig. 78 Localizaciones del cáncer y alérgenos
- Fig. 79 El tumor primario
- Fig. 80 Los tumores gemelos producen las primeras metástasis

Fig. 81 Macrófagos devorando Salmonelas
Fig. 82 Análisis de sangre
Fig. 83 Una sección de la membrana celular
Fig. 84 Formación de amianto ampliada
Fig. 85 Levadura sin aluminio
Fig. 86 Los lantánidos interfieren en la transcripción y duplicación del ADN
Fig. 87 Requerimientos diarios de los patógenos
Fig. 88 Suplementos dentales en un contador Geiger
Fig. 89 Complejo básico del cáncer
Fig. 90 Complejo de cáncer de 4 partes
Fig. 91 Complejo de cáncer de 5 partes, según datos del Sincrómetro
Fig. 92 Sincrómetro "Rayos X"
Fig. 93 Electrodo calentador de agua
Fig. 94 El agua Kosher embotellada no contiene radón o "hijas"
Fig. 95 Sistema de recogida de agua de lluvia
Fig. 96 Instrumentos de cocina que producen filtraciones
Fig. 97 Lugares temporales
Fig. 98 Lista numérica dental
Fig. 99 Papel de ¿envolver?
Fig. 100 Teste todos los suplementos dentales
Fig. 101 Blanqueado dental, la última toxina
Fig. 102 Tatuajes
Fig. 103 Los rayos X digitales proporcionan una visión superior
Fig. 104 Prueba del Sincrómetro dental
Fig. 105 Zappicator dental y brújula
Fig. 106 Realizando una prueba dental
Fig. 107 Prueba dental para dientes conexiados
Fig. 108 Ilustración del hígado en divisiones
Fig. 109 Montón de sal marina, que contiene colorante rojo
Fig. 110 Camino de detoxificación del ácido malónico
Fig. 111 Utensilios HDPE y utensilios de cocina sin acero
Fig. 112 Comprobando los resultados de su análisis de sangre
Fig. 113 Comprobando el análisis de sangre de su perro
Fig. 114 Familia de mutación del cáncer
Fig. 115 Leila y Luke
Fig. 116 ¿Sangre o broma pesada?
Fig. 117 Zápper en construcción
Fig. 118 Zápper con salida de ¼ voltios positivos
Fig. 119 La salida del zápper en fase de carga muestra la capacitancia del cuerpo
Fig. 120 Esquema de zápper
Fig. 121 Zápper Plate fabricado en casa

- Fig. 122 Doble Zápper Plate
- Fig. 123 Zappicator con caja de altavoz y Zápper de 1 Khz
- Fig. 124 Zápper finalizado en tabla de cortar el pan (1 Khz) para zappicar alimentos
- Fig. 125 Salida a 2 volts. por rango de división
- Fig. 126 Coloque el altavoz por la cara del polo norte
- Fig. 127 Busque el signo (+) en el altavoz
- Fig. 128 Coloque el altavoz dentro de la caja
- Fig. 129 Conecte el altavoz al polo (+) de la salida del zápper
- Fig. 130 Coloque alimentos encima de la caja
- Fig. 131 Ozonizador de alimentos
- Fig. 132 Limpiadores de joyería pueden eliminar el PCBs
- Fig. 133 PCBs en plástico
- Fig. 134 Edulcorantes más seguros
- Fig. 135 Variedad popular de leche de cabra
- Fig. 136 Mantequilla y crema seguras
- Fig. 137 Recipientes que no filtran
- Fig. 138 Dispensadores de gotas
- Fig. 139 Recipiente para enema, tubo, pinza
- Fig. 140 Cálculos biliares
- Fig. 141 Mezclador de sal para dispensar polvos
- Fig. 142 Bórax y ácido cítrico para el champú
- Fig. 143 Agua embotellada africana
- Fig. 144 Indicador de conductividad
- Fig. 145 Centrifugadora y tubo
- Fig. 146 Muestra homeográfica de saliva
- Fig. 147 Jarra de agua con filtro

Invitación para ustedes

Este libro trata de la terapia completa y "auto-suficiente" de curación del cáncer. La puede llevar el paciente a cabo en su casa por un coste relativamente bajo si no está demasiado avanzado. El inicio del cáncer puede ser detectado antes de ser diagnosticado por los médicos, y así podremos realizar una verdadera terapia preventiva del cáncer. El escorbuto fue hace tiempo una enfermedad grave, tanto como lo es el cáncer hoy. Incluso la palabra nos produce terror a muchos de nosotros. Ahora sabemos que el escorbuto no es mas que una enfermedad producida por una deficiencia de vitamina C. Ni siquiera requiere el cuidado médico que se le daba en el pasado. Es digno de mención que todo el cuidado médico dado al paciente en aquella época no salvaba al paciente. Era terminal. Pero las mujeres de una tribu india americana, los Iroquois, sabían cómo prevenir y curar, no sólo tratar la enfermedad, y hacerlo rápidamente en unos pocos días. Esto es un extracto del diario de Jacques Cartier, 1, un explorador francés.

"Habíamos perdido a 25 de nuestros mejores hombres por la terrible enfermedad. Había otros cuarenta que estaban a punto de morir, excepto dos o tres, todos gravemente enfermos... la gente de Stadacone... entre ellos estaba Agaya...respondió que... el líquido y residuo de las

hojas de un árbol...era la cura para la enfermedad... Dos mujeres ... cogieron nueve o diez ramas ... para hervirlas en agua ... Beber el agua todos los días ... pareció ser un milagro ... ellos se curaron y recuperaron la salud después de haber bebido el extracto dos o tres veces... y después de todo aquello, la tripulación mataría por conseguir la medicina. Este maravilloso árbol había hecho en menos de una semana, lo que los doctores de Louvain y Montpellier, utilizando todas las drogas de Alejandría, no hubiesen sido capaces de realizar en un año...

Fueron necesarios 400 años desde el descubrimiento de esta curación (1535) hasta el uso de la misma por el público en los principios de 1900. Había sido publicada en diarios médicos muchas veces. Hoy, todos sabemos cómo prevenir, no sólo curar, esta terrible enfermedad: comer fruta fresca y vegetales. No es un consejo médico. Es nutricional. Ello llevó a la incipiente industria del zumo de naranja, a llamar la atención del público en los comienzos de 1900. ¡No fue la profesión médica! Esto debería servirnos de lección para dudar de los profesionales médicos. ¿Por qué nos llevó tanto tiempo poner en práctica una simple cura, comiendo fruta fresca y vegetales? La profesión médica estaba esperando la prueba irrefutable, según sus términos científicos. La cura era denominada "controvertida" por los profesionales médicos, otorgándole una mala reputación. Las personas enfermas y sus familias no querían seguir esperando a ver cómo se resolvían los conflictos profesionales y comerciales. Sus prioridades eran mantener la vida, más que los intereses financieros, o los razonamientos analíticos. Y la gente corriente no era capaz de leer los diarios médicos, ni querían saber de controversias. Si hubiesen podido, habrían probado la controvertida cura, como cualquier persona inteligente hubiese hecho, y al no haberse producido ningún daño, en unos pocos meses la controversia se habría resuelto. ¿Por qué los doctores no hicieron esto?, ¿simplemente probarlo?. El éxito hubiese significado una instantánea reducción del número de doctores por barco, probablemente de dos a uno.

El interés de los profesionales era mantener la curación, e incluso la controversia, lejos del alcance del público. El público era el rehén de los profesionales médicos.

A menos que el público tenga acceso a las grandes verdades encubiertas por los científicos, no podrá aprender nunca. Los ordenadores lo están haciendo posible por primera vez en la historia. En este libro, se describe el verdadero comienzo del cáncer. Con lo cual podremos tener un verdadero plan de prevención.

El cáncer, como epidemia, tiene ahora 100 años. Algunas de sus verdaderas causas ya se conocían hace 100 años, como los parásitos (en algunos animales), el alquitrán del carbón, los colorantes sintéticos, y las comidas preparadas inadecuadamente. Pero estos descubrimientos han sido ignorados, más que apreciados, como en el caso del escorbuto. Cualquier remisión espontánea debería haber sido cuidadosamente estudiada, en lugar de ser descartada. La investigación científica perseguía encontrar carcinógenos en animales y bacterias, en lugar de en sus víctimas reales, la raza humana. Esto ocurría a pesar de la advertencia de Jesse Greenstein, un muy respetado investigador del cáncer, y otros en 1940: no perseguir carcinógenos por no tener ninguna finalidad ni utilidad. Implantando o injertando células tumorales o trabajando con líneas especiales de cultivo celular, también los comienzos estaban perdidos. Así no es como pillaremos al cáncer. Desafortunadamente es entonces cuando nació la actual corriente de investigación. Aportando genes correctivos. Esta corriente en sí misma es un gran experimento con la población humana y de ésta manera se pierde, no sólo la verdadera causa del cáncer, sino evitar el daño que los mismos genes mutados realizan a nuestros genes. Creo que esta es, ante todo, una estrategia inapropiada.

Esperanzadoramente, la era de los ordenadores liberará al pájaro de la verdad, lo que nunca antes había sido posible. Los enfermos y sus familiares tienen ahora fácilmente acceso a la información, de la misma manera que los doctores e investigadores.

Sólo cuando cualquier persona, cualquier trabajador, tenga conocimiento de la prevención del cáncer, de la misma manera que para el escorbuto, la profesión médica dejará de tener la exclusiva del tratamiento del cáncer. El cáncer dejará de ser lucrativo. Hasta entonces continuará su poder para restringir y mantener como rehén al paciente. Hoy en día los profesionales médicos no conocen cómo comienza el cáncer ni cómo progresa. En el futuro, la prevención del cáncer, al igual que la prevención del escorbuto, no generará grandes ingresos para nadie. Ni los tratamientos con hierbas y productos naturales. De estas terapias se harán cargo los naturópatas y los nutricionistas. Supondrá un gran progreso para la humanidad. Pero llevar a la práctica estos conocimientos depende de la sabiduría, algo de lo que todos tenemos y a todos nos falta en cierto grado. Un ejemplo de sabiduría para un individuo puede ser mudarse a una población más segura, mejorar la dieta y quitarse las adicciones. Un ejemplo de sabiduría para los profesionales médicos sería analizar la radiactividad e inmunosupresores que contienen los

tumores. Entonces deberíamos buscar los mismos elementos en el entorno del paciente, el agua, la alimentación, los utensilios de cocina, y los accesorios dentales. Estas pruebas eran prohibitivamente caras incluso hace 10 años. Ahora ya no lo son. Una prueba de radiactividad en el agua potable puede costar menos de 100 dólares. El colorante DAB (amarillo mantequilla), es conocido como el causante de altos niveles de fosfatasa alcalina en los animales. Muchos enfermos de cáncer muestran altos niveles de fosfatasa alcalina. El colorante se ha acumulado en los glóbulos blancos. Un ejemplo de sabiduría sería buscar este colorante en los alimentos, agua y accesorios dentales de estos enfermos. La enzima LDH también puede alcanzar altos niveles en estos enfermos. Esto es debido al colorante Sudan black (Sudan Negro) acumulado en los glóbulos rojos. Cuando el cobalto se acumula en algún órgano, los niveles de esta enzima disminuyen en lugar de aumentar. Con tantos colorantes alimentarios en el mercado y tantos metales pesados en el agua potable, debería estudiarse a los enfermos de cáncer con respecto a su exposición a los colorantes y a los metales pesados.

No tengo el conocimiento de que estos estudios hayan sido realizados, ni la evidencia de avances racionales en este sentido. Aquí tenemos otro ejemplo. Los científicos saben que las mutaciones y los cromosomas rotos son característicos de casi todos los tipos de cáncer. 7-8.

Esto supone un grave daño genético

También saben que los metales pesados, como el cobre, cadmio, los lantánidos ("tierras raras"), y las radiaciones alfa del polonio pueden producir la ruptura de los cromosomas. 9. Todavía los doctores no envían las muestras de biopsia al laboratorio para realizar pruebas de radiactividad o metales pesados. Si lo hicieran, estarían en una posición de buscar la fuente de esos metales mutagénicos y aconsejar la terapia de quelación o al menos evitar esta fuente. La quelación con EDTA (etilendiaminotetraacetato) elimina los metales pesados del cuerpo humano. Los enfermos deben eliminar los metales pesados de la dentadura, instrumentos de cocina, plásticos utilizados para cocinar, monturas de gafas, relojes de pulsera, joyería, tuberías, así como del agua. El coste de los análisis de metales es ahora tan bajo, y el test tan sensible, que ninguna muestra de biopsia, ni el agua potable debería quedar sin ser analizada.

Las personas corrientes tienen una gran sabiduría. Este libro les ayudará a practicar y expresar su propia sabiduría. Sus pensamientos y preguntas están bien cuestionados. Usted puede utilizar la misma herramienta de investigación que yo he utilizado: las instrucciones se encuentran en "La curación de todos los cánceres" y en "el Manual del sincrómetro". Sus descubrimientos y experiencias, unidos a los de otros, son valiosos y muy necesarios. Cuando se acumula sabiduría, ello contribuye a la creación de un nuevo banco de información para las personas en el futuro, que se enfrentarán al mismo dilema al que usted se haya enfrentado. Las soluciones se pueden encontrar a través de la comunicación con los demás. Creo que de esta manera usted y otros pueden resolver sus problemas de salud.

Le invito a realizarlo

Y hago una invitación especial a mis jóvenes lectores. Construir el aparato eléctrico y buscar la causa y efecto de los problemas de salud que sufre su familia, podría empujar a todos los que tenemos espíritu de detective. Es mucho más importante que encontrar el nombre a una enfermedad. Encontrar un nombre es diagnóstico. Eso se lo dejo a los doctores. Ello no contribuye al estudio de la salud. Seremos analistas, nutricionistas, quiroprácticos, naturópatas, fisiólogos celulares, veterinarios, doctores médicos, físicos, dentistas y simples aficionados, con una meta común: analizar nuestros problemas, encontrar causas que puedan ser eliminadas, y mejorar nuestra salud y la de otros. Esa es la esencia de la curación.

Reto a los estudiantes

Todo el libro es sólo un capítulo de una larga historia de detectives que comenzó hace alrededor de 100 años. Nadie sabe por qué de repente nos sale un bulto, después más bultos, todos ellos creciendo y propagándose como el moho en un trozo de pan. Este libro es para detectar huevos de parásito y larvas en estos bultos. Imagine encontrar una filaria, un parásito del corazón canino en todas las masas de la mama y en el

linfoma de Hodgkin. Imagine encontrar aluminio, oncocercos (otra filaria), en la masa abdominal llamada linfoma no Hodgkin. Podemos detectar parásitos, bacterias y virus en muchos lugares dentro de nuestro cuerpo, los cuales nosotros pensábamos que eran casi estériles. Algunos de ellos causan cáncer. Algunos causan otros problemas de salud, comúnmente llamados enfermedades.

¿Y esto no podría ser realizado todos los días por un doctor o un científico? Sí. Pero para ellos es costoso, laborioso y les llevaría años. Sus resultados son poco fiables y deberían esperar otros 10 años para repetirlos. Están basados en la química, la inmunología y la microbiología, todas ellas técnicas difíciles y caras. El método electrónico que utilizaremos en este libro tarda unos minutos y es altamente fiable. Pero debe practicar usted mismo, tal y como lo hace con un ordenador o para montar en bicicleta.

La ciencia médica de hoy en día no se aproxima al cáncer u otras enfermedades de la manera racional descrita aquí, en parte porque requiere el estudio de la nueva tecnología y eso sería gravoso para las viejas tecnologías. En su lugar cogen productos químicos de las estanterías y prueban uno tras otro, para ver "qué pueden hacer" con las enfermedades. Esta ineficacia acaba siendo mas costosa. No hay casi nada que mostrar de esas investigaciones de más de 100 años, mientras que el verdadero trabajo de detective hubiese logrado muchos más objetivos. Mi aparato "detective" es una nueva invención. Es un circuito eléctrico que detecta resonancia de modo parecido a como lo hace una radio. En su radio, una frecuencia producida a distancia en un estudio sintoniza con la frecuencia que produce un osciloscopio en la radio de su casa. El nuevo aparato usado para éstos experimentos sintoniza con la frecuencia producida por su cuerpo una vez que deposita un objeto en el plato capacitador. Aunque el nuevo aparato es sencillo de fabricar, es mucho mas avanzado que otros aparatos. El voltímetro es casi el único aparato que ha sido utilizado para realizar mediciones eléctricas en el cuerpo. Los estudios eléctricos sobre el cuerpo humano se han centrado en otros campos. Medir el voltaje del corazón nos proporciona el ECG. El voltaje del cerebro nos da el EEG. También existe un magnetómetro que nos proporciona mediciones magnéticas del cuerpo humano. El nuevo aparato inventado descrito aquí escanea cualquier cosa- un objeto, un órgano, un producto químico, un virus, incluso un gen, ya que todas las cosas tienen una frecuencia propia o un grupo de frecuencias. Y la capacitancia y la inductancia de cualquier parte del cuerpo es fácilmente influenciada. El aparato es tan sencillo de fabricar que hasta las niñas y los niños pueden hacerlo. Y espero que usted lo haga. Las niñas y los niños llegan a convertirse en operadores aficionados de radio a tempranas edades. No tiene mayor dificultad. No mas allá que aprender sus utilidades. Con esta nueva tecnología usted será dirigido hacia el secreto mundo interior del cuerpo. No a las apariencias externas, sino al misterioso funcionamiento interior. Éste nunca antes ha sido visto, oído o medido.

Un mundo interior completo espera a ser explorado. Tanto si se trata del cerebro, el corazón o la piel, usted puede realizar el trabajo de un detective y ver qué ocurre allí. Puede buscar respuestas a preguntas profundas. ¿Por qué su hermana o hermano desarrolló un gen maligno? ¿Por qué le ha salido a usted un grano marrón en la cara - o una pequeña ampolla roja en la pierna? ¿Qué es un lunar? ¿Por qué su padre está empezando a quedarse calvo? ¿Por qué a la abuela le duelen los dedos? Todas ellas son historias de detectives esperando ser resueltas, esperando por el detective que hay dentro de usted deseoso de encontrar a los villanos. Yo denomino a mi nuevo aparato "Sincrómetro". Lo puede construir o comprar. Construirlo es mejor, ya que sabrá cómo funciona y resolverá los problemas rápidamente sin ningún coste. Póngase usted mismo dentro del circuito y escuche su cambio de resistencia según va sintonizando el circuito a diferentes patrones de frecuencia. Cuando encuentre un patrón que coincida con usted, la resistencia caerá y una gran corriente fluirá. El cambio de resistencia puede ser escuchado. Cualquier lugar del cuerpo donde toque lo oírás. Esto se produce al amplificar una señal a través de un simple transistor PNP. Puede sintonizar el sincrómetro a cualquier órgano colocándolo sobre éste, o por medio del plato capacitador, incluso los mismos genes. Puede escuchar un virus herpes saliendo de un cromosoma. Puede oír una enzima saliendo de un gen. Puede escuchar al ADN realizando su trabajo de transcripción. Puede oír un glóbulo blanco del tipo CD4 capturar un virus VIH. ¿Morirá el virus o la célula? ¿O se producirá un empate? Hay signos indicadores que nos ayudan a escuchar esta batalla. Simplemente escuchando obtenemos datos mas allá de nuestra imaginación. Usted puede aprender las matemáticas del sincrómetro y encontrar qué frecuencias se producen en su cuerpo de alguna manera misteriosa. Puede que usted encuentre las fuentes de energía de estas frecuencias. Puede que descubra el antídoto perfecto contra cualquier intruso en su cuerpo utilizando esta aritmética. ¿Por qué su cuerpo suma, resta, multiplica o divide éstas frecuencias como señales de radio?

¿Por qué toda la vida nace de la vida? ¿El secreto está en estas frecuencias? ¿Es que sólo pueden transmitirse, y no crearse? ¿O es que son creadas en el descanso de nuestra mitocondria? ¿Pueden haber llegado del espacio exterior? ¿Pueden ser reemplazadas o duplicadas o parcheadas cuando el cuerpo está enfermo? ¿Se podrían encontrar los antídotos a nuevas enfermedades buscando las frecuencias que faltan? El mundo de la vida está tan lleno de misterios, que es difícil hacer las preguntas adecuadas. Pero aquellos que piensan y exploran serán recompensados. La aplicación de la química fue muy reconfortante para los biólogos en los comienzos. Pero ahora el camino para encontrar la verdad es lento y costoso. El método electrónico proporciona grandes investigaciones en sólo una tarde. Lo mejor de todo es que puede usted hacer todo el plan de investigación.

Le invito a llegar a ser un detective del sincrómetro. Aprenda electrónica básica en un manual para radioaficionados. Vea que fácil es. No hace falta que consiga una licencia de radio-aficionado. Empiece a construir juguetes electrónicos. Este es un hobby para personas de 18 a 80 años. Utilice el Manual de Sincrómetro de laboratorio para lanzarse a su nueva profesión de detective. Puede que estos comienzos le lleven hacia la automatización u otra nueva aplicación.

Asegúrese de escribir su historia en un cuaderno, como su misterio sin revelar, de la misma manera que yo he hecho. Si 10 estudiantes con 10 sincrómetros fabricados en casa, escribieran 10 historias de detectives, y uno de ellos contactara con los otros nueve para formar un club de estudiantes del sincrómetro, realmente estarían empezando a salvar este planeta.

Recuerde una cita del descubridor de la vitamina C:

"Investigar significa salir a lo desconocido con la esperanza de encontrar algo nuevo que llevar a casa. Si sabes por adelantado lo que vas a hacer o incluso encontrar, entonces no hay investigación: sólo es una honorable clase de ocupación."

Albert Szent Gyorgyi (1893-1986)

Al enfermo de cáncer

Este libro está dirigido al completo principiante.

Aunque usted nunca haya tomado una hierba, nunca haya utilizado un aparato "bioeléctrico", nunca haya tomado suplementos, ni sepa nada de homeografía, puede protegerse e incluso recuperarse de esta horrible enfermedad.

Todo lo que necesita es la determinación de ponerse y mantenerse bien. Necesita la inteligencia para seguir las instrucciones cuidadosamente, y tener la fortuna de tener un amigo o una familia que le quiera y le ayude. Esto no es incompatible con cualquier otro método, clínico o no clínico. Este libro tan sólo contiene explicaciones generales. Para más detalles consulte los libros "La curación de todos los cánceres" y "La curación de los cánceres avanzados", así como "La prevención de todos los cánceres" y el "Manual de laboratorio del sincrómetro", todos ellos de esta autora. 10. Aunque este libro no es técnico, los detalles pueden ser importantes, especialmente si usted tiene amigos con mente científica y doctores, a quienes les gustaría comprender por qué a usted le han aconsejado realizar ciertos cambios o tomar ciertas cosas. La ciencia subyacente ha sido explicada en el "Manual de laboratorio del sincrómetro" para que otros puedan repetirlo.

La esencia de la ciencia es la repetibilidad. Ellos, al igual que usted, puede que deseen analizar y comparar mis interpretaciones con otras. También es importante tener en perspectiva los últimos 100 años de tratamiento contra el cáncer. Leer libros como "La curación del cáncer que funciona", le dará esta perspectiva. 11

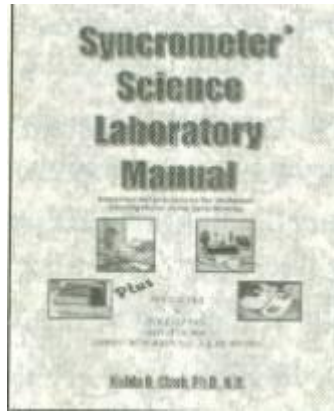


Fig. 1 La ciencia implícita en mis libros curativos

Al leer estos libros puede que sienta frustración , y se pregunte cómo pueden existir tantas terapias, con tan amplias y diferentes aproximaciones, pareciendo cada una decir que ha encontrado una causa y solución para el cáncer. Ellos vieron a sus enfermos recuperarse eliminando esta única causa. Y cuando una cadena de causas es la responsable de la enfermedad, eliminar simplemente una, puede ser de tal ayuda que parezca ser la única. Por supuesto que habían cambiado la dieta, el agua, y el lugar de residencia de los enfermos. Hoy podemos encajar estos hallazgos en esta cadena por ser científicos y basados en la experiencia. El concepto era ciertamente defectuoso, que para cada enfermedad existiese una sola causa, pero a ellos les parecía que funcionaba. Muchos de nosotros sufrimos hoy en día por los mismos conceptos equivocados. Cuando usted lea este libro se sentirá intimidado por la gran complejidad del cáncer. Yo considero muy importante la contribución que los primeros terapeutas hicieron. Cada uno de los que me ayudaron a formar mis ideas ofrecieron una vida de dedicación y servicio a la sociedad americana y a la ciencia. Ellos lo hicieron sin un presupuesto de investigación, sin un Sincrómetro, y en ocasiones acosados y desdeñados. Sus escritos deberían ser recogidos y considerados como su apreciada verdad. Sus contribuciones no tienen precio.

Tener éxito con un método natural como el mío, y el de aquellos primeros terapeutas, es mucho mas importante que utilizar un método clínico, incluso aunque el método clínico sea mas rápido y no interfiera con su ritmo de vida. Un método natural le pone a usted en el control de su propia salud. Le muestra las causas de sus enfermedades, las cuales puede usted eliminar. Alcanza a las causas medioambientales que deben ser cambiadas. Le da la confianza de que no está confiando simplemente en la promesa del doctor de que "él tiene todo".

Usted puede desear combinar este método natural con otros métodos naturales o con un método clínico. No existe ningún conflicto entre los métodos naturales y los métodos clínicos. De hecho, un método natural sumado a un método clínico, debería aumentar astronómicamente los porcentajes de éxito de los tratamientos clínicos. Pero su médico puede que no desee que usted tome vitaminas o hierbas u otros tratamientos alternativos.

Esto normalmente denota una postura de ignorancia. No debemos agrupar las vitaminas y los tratamientos naturales como si realizaran la misma función. Cada uno realiza una acción individual y debe ser evaluado individualmente para su situación. Usted puede copiar la página del libro "La curación para todos los cánceres avanzados", con la referencia citada que discute la toma de vitaminas, y acompaña una copia del artículo de la investigación. 12 . Su oncólogo puede que aprecie este gesto. Obtendrá una nueva visión sobre estos nuevos conocimientos, especialmente después de su recuperación.

Uno de los principales objetivos de este libro es acercar al mayor número de personas los nuevos conocimientos sobre prevención del cáncer, y acercarlos a quienes no tienen acceso a los cuidados naturales de la salud, ni a todos los conocimientos sobre la salud que ya existen.

Ellos necesitan escuchar la buena noticia de que se han encontrado las verdaderas causas del cáncer, aunque no hayan sido publicadas en las revistas científicas. Para ser publicados han de provenir del dominio de la ciencia, más que de los sentimientos y la economía. Pero la gente necesita escuchar que se encuentra a su alcance y al de sus finanzas, una receta para la prevención y para la cura. Estas recetas invitan a la innovación, están abiertas a cambiar según se vaya acumulando la experiencia.

Los descubrimientos descritos en este libro crean una base científica para una curación, de hecho más de una curación. Siempre hay más de un camino para cumplir una tarea.

Ahora que la salud tiene un camino científico a seguir y un aparato para monitorizarlo, la salud podría llegar a ser una realidad para toda la sociedad. Podríamos poner al cáncer a descansar, junto al escorbuto.

ELIGIENDO SU PROGRAMA

- ***Para cánceres que acaban de comenzar a formarse***

Si usted tiene un cáncer inicial, sólo un pequeño tumor, más pequeño que el tamaño de una canica, puede usted estar en disposición de eliminarlo con el programa expuesto en mi primer libro. "La curación para todos los cánceres". Muchos enfermos afirman haberlo conseguido. Pero en ese programa nosotros sólo deteníamos la parte maligna del tumor. Entonces procedimos con un programa de limpieza de su forma de vida. Sus dientes, su dieta, su casa, y todos los productos para su cuerpo fueron desechados de todos los elementos que deprimen su sistema inmunológico. Después de esto su propio sistema inmunológico procedió a eliminar el tumor por sí mismo sin ayuda clínica. Se le aconsejó seguir un programa de mantenimiento de eliminación de parásitos regularmente y mantener su medio ambiente limpio. Eso fue en 1993.

Si en alguna ocasión tuvo un cáncer inicial y los tumores desaparecieron sin la ayuda de un método clínico más drástico, ahora sabe que hizo las cosas correctamente. Sin embargo, usted debe recordar que FUE EL BLANCO de un parásito, una bacteria o un virus específico.

Ninguno de nosotros conocía el elemento radioactivo polonio y sus compañeros que forman el complejo cancerígeno o cúmulo que hace comenzar su cáncer. Su sistema inmunológico le rescató, incluso a pesar de que usted dejó de hacer cosas muy importantes. Este es el poder mágico del sistema inmunológico. Una vez seleccionado "como blanco", no hay marcha atrás. Para vivir seguro pasada la "marca" de los cinco años, y disfrutar de una vida NORMAL, siempre necesitará eliminar regularmente a estos invasores y proteger su sistema inmunológico. Puede que no haya hecho nada respecto a su dentadura o suministro de agua o radiactividad en su hogar. Pero la suerte no es fiable. Es una manera insegura de vivir. Usted debería añadir el nuevo proceso de prevención descrito en este libro. Si usted necesitó la ayuda clínica de la medicina alopática alguna vez, probablemente esté menos seguro. Si continúa bebiendo agua contaminada con polonio, el cáncer esta destinado a encontrar un nuevo órgano en el que desarrollarse. Utilice los consejos recogidos en este libro para prevenir una reaparición. El cáncer reaparece porque es una enfermedad sistémica causada por una cadena de acontecimientos que no hemos conocido hasta ahora. Puede ser comparado al moho desarrollándose en un trozo de pan o a las termitas entrando en una casa. Una vez que vea esto, ya ha pasado mucho desde el comienzo, y puede que sea demasiado tarde. El trozo de pan y la casa están en riesgo, no sólo cuando se ve el problema. La destrucción de los órganos y el cuerpo, que ocurre en el cáncer, puede parecer haberse detenido. Pero puede que simplemente se haya movido a otro lugar o tener sus altibajos. Nunca se puede confiar en la enfermedad, incluso aunque el cirujano le diga "lo tenemos todo bajo control". La reaparición no será percibida hasta que se encuentre en un estado avanzado. Dése prisa para poner en práctica el plan de prevención antes de que el cáncer vuelva a la superficie de nuevo.

Si usted elige el programa para tumores en fase inicial descrito en "La curación de todos los cánceres", esté seguro de añadir el plan de prevención descrito en este libro. Es un nuevo descubrimiento. Nunca ha existido una manera de prevenir el cáncer tan acertada. También asegúrese de darse tiempos límite y realice test de objetivos, como los marcadores tumorales y los scanners, de manera que compruebe la efectividad del programa para usted. Evite los rayos X si es posible, sustitúyalos por ultrasonidos siempre que sea posible. Si los rayos X son

necesarios, utilice el menor número de exposiciones posible, no por docenas. Si le realizan scanners, evite que se le inyecten contrastes, lantánidos (como gadolinio) o sustancias radioactivas (como tecnecio) para hacerle "brillar" en el negativo. No tiene sentido aplicar más radiación, incluso aunque no sea del tipo alfa (el más dañino), ya que la radiación es la raíz de la enfermedad. La industria de los scanner ha tomado la vida como si fuese suya, sin importarle usted. Ciertamente, es fácil ver un detalle, pero los detalles de minutos, raramente cuentan. Encuentre una sociedad médica, con métodos conservadores, menos agresivos. En otros países (Europa) usted puede solicitar la realización de estas pruebas. Las sociedades médicas funcionan mejor, y en ellas tenemos ciertas libertades.

- **Para cánceres avanzados**

Si su cáncer ha vuelto a aparecer o ha salido un tumor en otro órgano, su caso debe ser considerado como avanzado. Esto no será tan duro y preocupante si usted sabe que puede curarse. Debe realizar dos cosas:

1. Elimine de su agua, alimentación y dentadura el nuevo complejo cancerígeno descubierto.
2. Elimine el parásito *Fasciolopsis buski*.

Compárese con un pedazo de pan con una segunda capa de moho. Debe agarrar este pedazo de pan y limpiarlo inmediatamente (cada minuto cuenta), y meterlo en el congelador. No hay tiempo que perder. Usted ha comenzado una carrera, que no es de su elección. La carrera es entre el cáncer y su curación. Deshacerse del tumor de cualquier manera no es la respuesta. Cómo deshacerse del polonio y del parásito, sí es la respuesta, y usted puede aprender cómo hacerlo en este libro. Por supuesto que usted necesita ver como disminuyen los tumores y desaparecen, pero ello debe ser eliminando toda la radiactividad de su cuerpo. Esto no fue discutido en los libros anteriores porque yo todavía no había encontrado el verdadero carcinógeno. Sólo había encontrado el causante del cáncer, el desinfectante del agua, el cloro, que lo atraía. El cáncer es muy engañoso. Rara vez es visible, doloroso o diagnosticable hasta que es muy tarde.

Pero por supuesto que puede ser detectado con el sincrómetro mucho antes. Para erradicar completamente un cáncer avanzado, usted necesita eliminar el complejo cancerígeno de su cuerpo y de sus dientes. Ahora es posible escanear por usted mismo todo el cuerpo en búsqueda de tumores, sin necesidad de rayos X, MRI u otra variedad de escáner clínico. **La suplementación ahora se reduce, mientras que el "plate-zapping" y la toma de gotas homeográficas la reemplaza. Ahora es posible identificar empastes bucales radioactivos y reemplazarlos por otros no radioactivos sin realizar extracción.**

De nuevo, póngase tiempo límite a usted mismo cuando se haga pruebas y scanners. Puede encontrar un terapeuta que programe esto para usted y le dé interpretaciones. Puede encontrar un sincrómetro que le indique cual es su estado. Lo mejor es que se haga el control usted mismo. **La reducción de tumores y la disminución de los marcadores cancerígenos es algo sencillo. Pero para encontrar y erradicar hasta la más pequeña malignidad se hace necesaria la utilización del sincrómetro.** En los países más progresistas usted puede programar pruebas y scanners para usted mismo. Puede que necesite ir allí para salvar su vida. Sea justo y crítico con los resultados. Si ellos no muestran signos de progreso, usted debe cambiar algo. No rechace la opción clínica, ni ninguna otra. Revíselas para elegir el camino más sabio.

Con todo el realismo de un lado, y el optimismo del otro, usted tiene la oportunidad de apuntarse a la lista de cánceres avanzados que han sido curados. La celeridad es importante. Pase a la acción, pero realice el programa completamente. No se engañe a sí mismo pensando que hizo todo, si le falta por realizar una parte o si decidió una solución diferente respecto a su dentadura o su agua.

Este programa de dos semanas de duración tiene un porcentaje de éxito del 100%, cuando se realiza íntegramente. De hecho usted puede estar completamente seguro de que realizó todo. Atrás quedaron los que necesitaban una transfusión o drenaje cada semana, y aquellos con ictericia o fallo de riñón. Incluso estos pueden ser salvados con la ayuda de las pruebas del sincrómetro y con el tratamiento de homeografías. Está muy indicado para tratamientos de emergencia. También puede obtener consejos de los libros anteriores. Un terapeuta le ayudará con las explicaciones técnicas de estos libros. **Le aconsejo que sólo utilice los artículos que aparecen en la sección "fuentes" pues su calidad ha sido comprobada.** En el futuro estos artículos serán sellados para facilitar su identificación.

Usted puede copiar las paginas de mis libros para usted y sus amigos (no con fines comerciales). Recuerde que toda la nueva información ha sido descubierta por el sincrómetro, y puede ser verificada por usted mismo utilizando el Manual de laboratorio del sincrómetro.

- 1 Cartier, Jacques – Invierno 1535. Cartier, Jacques, 1491-1557 Viaje de J. Cartier a Canadá. Relato original de J. Cartier
- 2 Davies, M.B., Austin, J., Partridge, D.A., Vitamin C. Its Chemistry and Biochemistry, Royal Society of Chemistry, 1991, capítulo 2.
- 3 Una buena discusión acerca de este tópico (más que perros) de Bailey, W.S. , Parásitos y cáncer: Sarcoma en perros asociado con *Spirocerca lupi.*, Anales de la Academia de Ciencias de Nueva York, v.108, 1963. pp. 890923
- 4 Greenstein, Jesse P., Bioquímica del cáncer, 2º ed., Academic Press Inc. 1954, pp.44-56.
- 5 Idem. Pp.88-96
- 6 Lane A Blickenstaff D., y A.C. Ivy The carcinogenicity of fat "browned" by heating, cancer. V.3. 1950, pp.1044-51
- 7 Weiss, L.M., Warnke, R.A. Sklar, J., Cleary, M.L., Análisis molecular de la traslocación del cromosoma I en linfomas malignos, (14:18)N.Eng. Tour. Med.
- 8 Warrell, R.P., et al
- 9 Komiyama, Makoto, Sequence-Specific and Hydrolytic Scission of DNA and RNA by
- 10 New Century Press. 800 519-2465, www.newcenturypress.com
- 11 :
 - Lenes, Barry and Crane, John, *The Cancer Cure That Worked!* Marcus Books,1987;
 - Livingston-Wheeler, MD, Virginia and Addeo, Edmond G, *The Conquest of Cancer, Vaccines and diet*, New York, F. Watts,1984,Chicago, Advanced Centure Pub. Co. 1978;
 - Manner, Harold W. , Di Santi, Steven and Michalsen, Thomas, *The Death of cancer*, Cancer Book House, June 1979,
 - Koch, William F., Natural Inmuniti, www.williamfkoch.com; Gerson, MD, Max, *A Cancer Therapy, Results of fifty cases*, New York, Whittier Books 1958;
 - Bradford, R., Culbert, M.L., Allen, H.W., *International Protocols For Individualized, Integrated Metabolic Programs in Cancer Management*, The Robert W. Bradford Foundation,1983;
 - Krebs Jr, Emst T. *A collection of papers bearing on the Unitarian or Trophoblastic Fact of Cancer and related works on Metabolic Therapy*, <http://www.navi.net/-rsc/krebsall.htm>
- 12 Jaakkola, K., et al., Treatment with Chemotherapy and Irradiation in Patients with Small-Cell Lung Cancer, *Anticancer Research*,v.12,1992,pp.599-606

CAPÍTULO 1. LA CAUSA REAL DEL CÁNCER...

Sumario del Capítulo 1

1. La verdadera causa del cáncer no es uno de los carcinógenos enumerados en el Prop 65 de California, o por la IARC en sus numerosos volúmenes a lo largo del mundo. No es tampoco una célula mutada con características de cáncer.

2. Existe una inmensa cantidad de complejos químicos hechos de polonio, cerio, cianida en forma "ferro" y aceites de MOSTAZA, AJO y CEBOLLA, en este orden. Estos olorosos aceites se denominan "agentes alquilantes". Se pueden combinar con el ADN para producir mutaciones. Pero el cerio no puede estar vinculado a los "agentes alquilantes" a menos que esté presente una sustancia. Esto lo producirá la ferrocianida potásica, añadida a nuestra agua potable como agente anticorrosivo. Si se añade ferricianida potásica no se produce todo esto. La lejía contiene ferrocianida. Solamente la ferrocianida puede unir la molécula de cerio a la CEBOLLA química y al F. Buski. El F. Buski es dirigido a su ADN por el azul de metileno, dejando su "energía viviente" transformada en cierta manera en la "mágica" fuerza de reproducción del ADN.

3. Otros elementos se pueden añadir al complejo básico por medio del Cerio. Son el alcohol isopropílico, el ácido malónico, el ADN extra, células de algún órgano, y el núcleo del tumor.. Aprenderemos pronto esto.

4. Cada complejo del cáncer debe colocarse en el cromosoma en los puntos exactos y adherirse firmemente. Esto facilitará los requerimientos para que se produzcan las mutaciones que se ven en todos los casos de cáncer.

5. En el primer libro sólo se daba como verdadera causa del cáncer al parásito Fasciolopsis. Todavía era desconocido cómo ocurría.

6. Ahora podemos ver que ello está vinculado a ciertos mutágenos que forman un gran complejo al que yo denomino complejo del cáncer.

LA CAUSA REAL DEL CÁNCER...

Nunca se ha conocido. En este libro le mostraré los verdaderos comienzos de todos los cánceres.

Tanto si el cáncer tiene forma de tumor, como de simples células; tanto si es un sarcoma o un carcinoma; tanto si es una variedad muy rara o la más común, todos comienzan en el mismo lugar, **una pequeña región del cerebro**.

Esta información hará que sea mucho más sencillo prevenir, detener y curar el cáncer.

Todos los cánceres empiezan en el mismo órgano

Todos los cánceres se transforman en malignos a lo largo de una cadena de acontecimientos. Esta cadena es siempre la misma, excepto en algunos detalles. El órgano elegido es sólo un detalle. La causa de todos los tumores malignos es un parásito común, un parásito intestinal. Su nombre científico es **Fasciolopsis buski**. Pero éste no actúa solo. Actúa junto a otros cuatro o más colaboradores. Los dos primeros son el **polonio** y el **cerio**. Estos son un elemento radioactivo y un elemento lantánido. Aprenderemos más de ellos en breve. La participación del parásito fue descrita por primera vez en uno de mis libros en 1993. En este libro se revelarán sus colaboradores. Cada uno de ellos es esencial para crear un cáncer y hacerlo crecer.

Un parásito es como una sanguijuela. El adulto se adhiere a un punto, donde produce miles de huevos en el interior de nuestro cuerpo. Su adherencia produce un pequeño sangrado crónico, que acaba por producir anemia y dolor.

LA CURA Y PREVENCIÓN DE TODOS LOS CÁNCERES

El problema es que los huevos no eran expulsados por nuestro intestino y todo esto no lo habíamos detectado con anterioridad. Los laboratorios comerciales realizan pruebas de parásitos buscando los huevos que hayan salido del intestino.

Usted será capaz de observar los parásitos adultos más adelante, cuando tenga éxito al eliminarlos del intestino durante el programa de curación del cáncer descrito en este libro.

Puede ser que los parásitos adultos se encuentren presentes, depositando huevos fertilizados en los excrementos. Y a veces, algunos adultos pueden encontrarse en el tracto digestivo, el esófago, el estómago o el colon. Entonces cuando usted los elimina, tiene la oportunidad de verlos en los excrementos.



Fig. 2 El parásito del cáncer. Parásito intestinal humano, aumentado al doble, aplastado y teñido en un portaobjetos de cristal para el microscopio.



(Otras preparaciones de *F. Buski*)

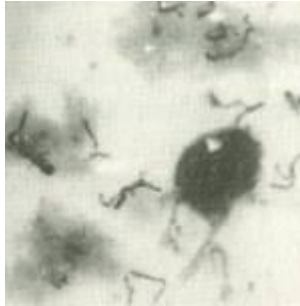


Fig.3 Cinco tipos de parásitos en diversos estados de descomposición. Parásitos flotando cuando son expulsados del intestino. Las "negras patas peludas" son hileras de huevos que cuelgan cuando los adultos explotan y se deterioran.

Pero usted no será capaz de ver los parásitos que hay en un tumor o en el resto del cuerpo ya que no hay manera de que sean expulsados en el retrete. Vivos o muertos están pegados a sus tejidos.

Y si no son rápidamente expulsados del cuerpo una vez eliminados, producirán "efectos colaterales", comúnmente denominados "síntomas de detoxificación".

Los pequeños animales primitivos, como los parásitos, pasan por muchas fases de desarrollo, de modo parecido a los insectos, con sus orugas y capullos. Estas fases se denominan estado de larvas. No todas son como sus padres, como por ejemplo en las mariposas y los escarabajos. Todas las etapas de los parásitos son demasiado blandas y pequeñas como para aparecer en algún scanner. Pero pueden ser encontradas electrónicamente y después ser vistas físicamente.

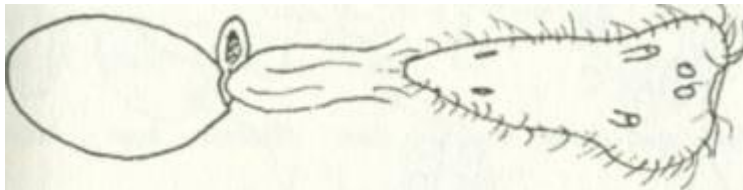


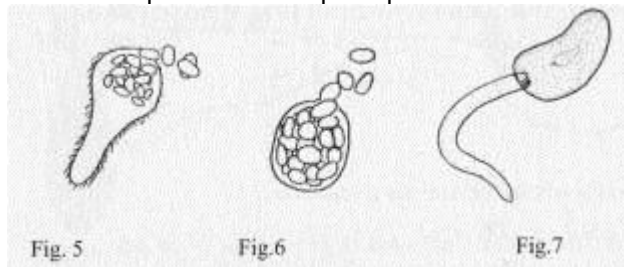
Fig. 4 Miracidia saliendo del huevo a la izquierda.

Los parásitos y las larvas de los parásitos se encuentran en los tejidos, no en la sangre. Se han vuelto irreconocibles porque sólo se analiza la sangre por sistemas convencionales, y las pruebas son químicas, no físicas. Las biopsias se preparan cortando el tejido en láminas muy finas. Ningún parásito cortado en una lámina sería reconocible. Un biólogo puede encontrarlos, pero sabiendo dónde buscar.

Los parásitos prefieren vivir en "paquetes" en nuestros tejidos o en "racimos" en lugares como válvulas de las venas o válvulas de los conductos de la linfa. El resto de la sangre circula muy deprisa y se encuentra protegida por el sistema inmunológico. Aunque un cuidadoso análisis de sangre podría mostrarnos algunas larvas, esta búsqueda no forma parte de la rutina en la investigación del cáncer o en las pruebas clínicas. Actualmente usted puede ver parásitos adultos si actúa de acuerdo al programa expuesto en este libro, y los expulsa en la limpieza de hígado.

La limpieza de hígado es un antiguo procedimiento en el cual no se ingiere grasa durante todo el día, y seguidamente tomamos sales de Epsom para relajar el tracto biliar, junto con una mezcla de aceite de oliva y zumo cítrico después por la noche. Esto "aprieta" el tracto biliar de manera que produce un flujo de bilis. Este flujo puede arrancar y expulsar las piedras que se están formando y los parásitos también.

La presencia del Fasciolopsis buski puede causar la producción de un potente estimulador del crecimiento, llamada **ortofosfotiroxina** u **OPT**. La OPT es el sello de todos los cánceres. Esta OPT se produce **cuando un elemento radioactivo, el polonio, está presente junto al lantánido cerio, y el ADN del F. Buski**. Incluso el ADN de una determinada bacteria o nuestro propio ADN puede ser atacado por los colaboradores polonio-cerio para producir OPT.



Normalmente, alrededor del F. Buski se dan el elemento radioactivo y el cerio. Nosotros y todos los seres vivos, estamos rodeados de elementos radioactivos y lantánidos. El cerio es parte de nuestro entorno natural, siendo bastante abundante en lugares donde haya elementos radioactivos. Incluso el parasitismo es natural, aunque no el excesivo parasitismo. Nuestro cuerpo comienza a eliminar los parásitos tan pronto los tenemos, utilizando las poderosas armas del cuerpo humano.

Trataré esto más tarde. Pero **al estar atrapados en nuestros tejidos, los parásitos muertos invitan a la bacteria Clostridium**. **El alcohol isopropílico está producido por esta bacteria**. La bacteria clostridium vive en carne muerta y sin oxígeno. Los desperdicios animales son **el hábitat normal del F. Buski**; **el lugar con mayor acumulación de estos restos en el ser humano y en los animales es el colon**. **Tan pronto como los parásitos mueren, la bacteria clostridium viaja a devorar sus restos; y se produce alcohol isopropílico**.

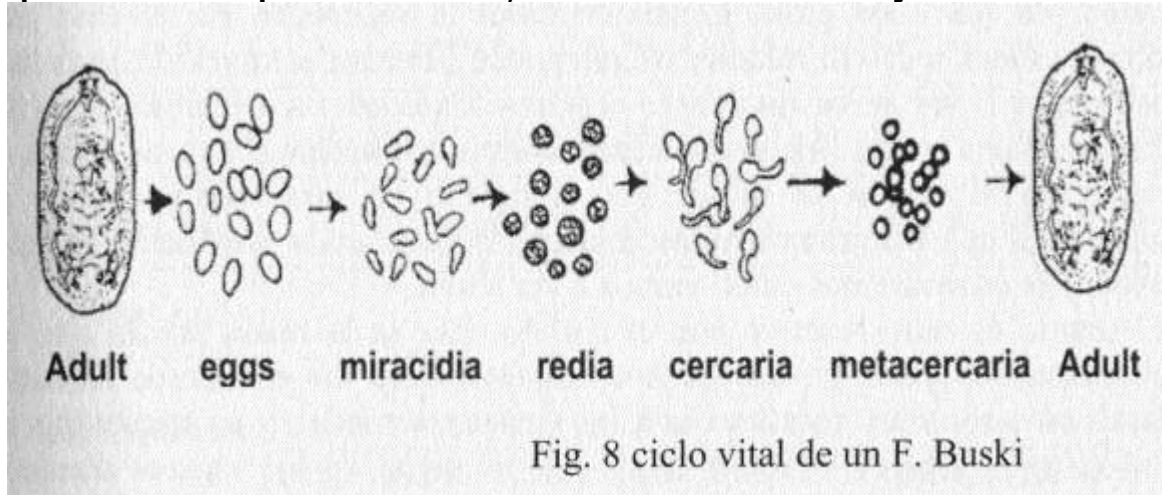


Fig. 8 ciclo vital de un F. Buski

En la vida diaria de las personas el alcohol isopropílico es utilizado docenas de veces al cabo del día. Se encuentra presente en los productos para el cuerpo y contamina nuestra comida también. Así que **tenemos dos fuentes de alcohol isopropílico: las bacterias clostridium y los productos de consumo habitual**. **El alcohol isopropílico es químicamente muy reactivo y se adhiere fácilmente a cualquier partícula**

de cerio cercana. El alcohol isopropílico puede "hacer auto-stop" con el cerio hasta el lugar donde actuarán conjuntamente, nuestro ADN. La lógica podría decirnos que si existe demasiado polonio, cerio, alcohol isopropílico y bacteria clostridium, en los sitios donde la mayoría de la población tiene Fasciolopsiasis, ésta debería padecer cáncer. La gente de Asia y otros lugares de clima tropical deberían ser portadores del cáncer. Pero no lo son. El cuerpo ha aprendido a hacerle difícil al F. Buski la síntesis de OPT como para protegernos para siempre del cáncer. Pero: ¿qué ha ocurrido en los últimos 100 años? ¿por qué tenemos una epidemia de cáncer?

La naturaleza está de nuestro lado

La naturaleza siempre está de nuestro lado, protegiéndonos de cientos de maneras. En la naturaleza hay docenas de elementos radioactivos saliendo del suelo si debajo de nosotros hay rocas de fosfato de uranio. Cuando los átomos de uranio se rompen, las nuevas piezas formadas son radioactivas también, pero ahora son diferentes elementos. Al mismo tiempo, los átomos de uranio emiten radiaciones. Uno de los nuevos elementos creados es el radón, un gas. Los gases ascienden hasta la superficie. Si su casa esta situada sobre rocas de uranio, el gas puede penetrar a través de pequeños orificios y flotar en su casa sobre el polvo. Cada nuevo elemento se partirá de nuevo una y otra vez, produciendo nuevos elementos y nuevas clases de radiación. El radón se divide por sí mismo en otra media docena de elementos que respiramos inocentemente. Necesitamos protección frente a ellos, y la obtendremos como vamos a ver ahora.

El uranio es muy reactivo con el fosfato. Esa es la razón por la que los encontramos juntos en las rocas de fosfato. Pero los elementos llamados lantánidos son muy reactivos con los fosfatos también, y se encuentran en los mismos lugares. Muchos lantánidos se crean en los mismos lugares donde el uranio se rompe una y otra vez. Los lantánidos también ascienden a la superficie en el polvo y en burbujas de gas. Nosotros, al vivir en la superficie, nos encontramos en medio de una "sopa" de elementos radioactivos y lantánidos, mezclándose y reaccionando unos con otros. Todos los otros elementos no radioactivos, se mueven con las partículas de polvo, también, mezclándose con los radioactivos.

Para aclarar esto, vea la tabla periódica de elementos.

Es lógico también preguntarse cómo un inmenso parásito como el Fasciolopsis puede acercarse al ADN y hacerle algún daño, cuando los genes están seguros, colocados dentro de cromosomas que están dentro de las paredes del núcleo celular.

Periodic table of elements

1 H 1.00794	Periodic table of elements																2 He 4.00260
3 Li 6.941	4 Be 9.01218											5 B 10.81	6 C 12.01115	7 N 14.0067	8 O 15.9994	9 F 18.99840	10 Ne 20.179
11 Na 22.98977	12 Mg 24.305											13 Al 26.98154	14 Si 28.086	15 P 30.97376	16 S 32.06	17 Cl 35.453	18 Ar 39.948
19 K 39.098	20 Ca 40.08	21 Sc 44.9559	22 Ti 47.88	23 V 50.9414	24 Cr 51.996	25 Mn 54.9380	26 Fe 55.847	27 Co 58.9332	28 Ni 58.71	29 Cu 63.546	30 Zn 65.38	31 Ga 69.72	32 Ge 72.59	33 As 74.9216	34 Se 78.96	35 Br 79.904	36 Kr 83.80
37 Rb 85.4678	38 Sr 87.62	39 Y 88.90519	40 Zr 91.22	41 Nb 92.9064	42 Mo 95.94	43 Tc 98.9062	44 Ru 101.07	45 Rh 102.9055	46 Pd 106.4	47 Ag 107.868	48 Cd 112.40	49 In 114.82	50 Sn 118.67	51 Sb 121.75	52 Te 127.60	53 I 126.9045	54 Xe 131.30
55 Cs 132.9054	56 Ba 137.34	57 *La 138.9055	72 Hf 178.49	73 Ta 180.9479	74 W 183.85	75 Re 186.2	76 Os 190.2	77 Ir 192.22	78 Pt 195.09	79 Au 196.9665	80 Hg 200.59	81 Tl 204.37	82 Pb 207.19	83 Bi 208.9804	84 Po (210)	85 At (210)	86 Rn (222)
87 Fr (223)	88 Ra 226.0254	89 †Ac (227)	104 (261)	105 (260)	106 (263)												
Lanthanides			58 Ce 140.12	59 Pr 140.9077	60 Nd 144.24	61 Pm (147)	62 Sm 150.4	63 Eu 151.96	64 Gd 157.25	65 Tb 158.9254	66 Dy 162.50	67 Ho 164.9304	68 Er 167.26	69 Tm 168.9342	70 Yb 173.04	71 Lu 174.97	
Actinides			90 Th 232.0381	91 Pa 231.0369	92 U 238.029	93 Np 237.0482	94 Pu (244)	95 Am (243)	96 Cm (247)	97 Bk (247)	98 Cf (251)	99 Es (254)	100 Fm (257)	101 Md (258)	102 No (259)	103 Lr (260)	

Fig.9 Tabla periódica de elementos

Busque en la tabla periódica de los elementos los actores principales en la historia del cáncer. Encuentre el Uranio (U) en el grupo de los elementos más pesados, todos radioactivos. Cuando el Uranio se parte, sus pedazos son un poco más ligeros y se encuentran a la izquierda, por ejemplo el Torio (Th). Los elementos del lado izquierdo de la tabla reaccionan fuertemente con los elementos del lado derecho. Encuentre los lantánidos, un grupo de 15, todos pertenecientes al lado izquierdo, en el mismo lugar que el Lantano (La). Busque el Cerio (Ce), el lantánido creador del cáncer. Busque el Prometio (Pm), que es el único lantánido radioactivo de la naturaleza. Busque el Radio (Ra) a la izquierda del Torio (Th), luego el Radón (Rn) a la izquierda del Radio (Ra), luego el Polonio (Po) en la familia del Radón. También de la familia del Radón son el Bismuto radioactivo (Bi) y el Plomo (Pb).

Si analiza agua embotellada, de cualquier marca, encontrará Bi y Pb, sugiriendo que se formaron del Rn, antes de eso del Th, y antes de eso del U, donde comenzó todo. He encontrado todas las botellas de agua para consumo radioactivas, excepto unas pocas variedades (ver Fuentes).

Muchas botellas contenían sólo Th, o Ra, o Bi, o Pb, que son de la familia del "Radón", y pasan fácilmente inadvertidos cuando se busca sólo Rn.

El Rn se "gastará" como si estuviese en las estanterías del supermercado. Se fractura realmente rápido, sólo en días, no en años. Este intervalo es llamado "vida media ". Una vida media de 3.8 días significa que alrededor de la mitad de la cantidad con la que usted contaba desaparece en alrededor de 3.8 días, habiéndose transformado en Polonio. La mitad del Radón que hay en una botella de agua recién salida de la embotelladora, se transformará en Polonio en 3.8 días. Luego la otra mitad se transformará y así sucesivamente. En un mes quedaría una pequeña cantidad de Radón. Excepto, por supuesto, que se sintetice más Radón a partir del Uranio que había en la botella de agua. El Uranio nunca "desaparecerá", ni en un millón de años. (ver la Cadena de radón)

La cadena del Radón

Cada elemento radioactivo tiene su "vida media", que es el tiempo necesario para que la mitad de él caiga (se descomponga) y produzca más radiación. Esta tabla muestra la cadena de descomposición del Uranio 238, que termina por formar Plomo, que no es radioactivo (Plomo 206, abajo a la derecha).

Isotopo	Emisión	Media vida	Producto
U- 238	ALFA	4.5 BILL. AÑOS	Th- 234 Torio
Th- 234	BETA	24.1 DÍAS	Pa- 234 Protactinio
Pa- 234	BETA	1.17 MINUTOS	U- 234 Uranio
U- 234	ALFA	250.000 AÑOS	Th- 230 Torio
Th- 230	ALFA	80.000 AÑOS	Ra- 226 Radio
Ra- 226	ALFA	1.602 AÑOS	Rn- 222 Radón
Rn- 222	ALFA	3.8 DÍAS	Po- 218 Polonio
Po- 218	ALFA	3 MINUTOS	Pb- 210 Plomo
Pb- 214	BETA	26.8 MINUTOS	Bi- 210 Bismuto
Bi-214	BETA	19.7 MINUTOS	Po- 210 Polonio
Po- 214	ALFA	164 MICROSEG.	Pb- 206 Plomo
Pb-210	BETA	21 AÑOS	Bi- 210 Bismuto
Bi- 210	BETA	5 DÍAS	Po- 210 Polonio
Po- 210	ALFA	138 DÍAS	Pb-206 Plomo

El polonio se "pierde" regularmente en los análisis en el agua o el aire, a menos que pueda ser combinado con fosfato, cerio, u otros elementos; mientras tanto usted puede estar todavía buscando la forma libre y no encontrarla.

Como humanos hemos crecido en esta caldera de elementos radioactivos, aunque la naturaleza ha aprendido a evitar el cáncer para todas sus criaturas, incluso aunque dos elementos que lo provocan se encuentren entre nosotros: Po y Ce.

Un tercer elemento, Pm (**Prometio**), es parte de este drama, y en este elemento parece comenzar nuestra protección contra el cáncer. En una víctima de cáncer, el Po se combina con el Ce, pero el Ce se junta con un producto químico que encontramos en la lejía. Es el **ciánido químico**, utilizado para proteger las tuberías. El nuevo ciánido se combina a su vez con un **"agente alquilante"** que parece ser un producto de desecho del *Fasciolopsis buski*. Ello produce mas "agentes alquilantes", conocidos desde hace 50 años por causar abundantes mutaciones y

cánceres. Fasciolopsis buski los expulsa porque los devora. El cuerpo entero de un paciente con cáncer esta lleno de Po, Ce, el compuesto cianido y "agentes alquilantes" *, ya que estamos llenos de gas nitrógeno, dióxido de carbono y otras moléculas libres de nuestro entorno. Todos nosotros producimos también "agentes alquilantes". Tienen un olor bastante fuerte, cómo si se hubiesen mezclado mostaza, cebolla y ajo. Nuestra transpiración esta siempre intentado deshacerse de este "aceite de mofeta". Pero en los enfermos de cáncer hay mucho más aceite de cebolla, ajo y mostaza porque el parásito se adhiere a ellos.

* *NOTAS DE ESTA REVISIÓN: Recuerdo de algunos de estos términos:*

- *Alcano: Hidrocarburo alifático conocido también con los nombres de hidrocarburo saturado o parafina. Todos sus enlaces son simples y tienen la fórmula general C_nH_{2n+2} .*
- *Grupo alquilo: es un radical hidrocarbonado derivado de un alcano. Cuando una parte de un hidrocarburo se considera como sustituyente de otra, a dicho sustituyente se le denomina grupo alquilo, y el nombre genérico del compuesto corresponde al de alquilalcano. Los grupos alquilos se nombran sustituyendo la terminación "ano" del alcano por la terminación "ilo".*
- *Alquilación: es la reacción que se produce cuando una parte de un compuesto químico es sustituida por otra, siendo dicho sustituyente un grupo alquilo.*
- *"Agentes alquilantes" son, por tanto, aquellos capaces de producir en un hidrocarburo saturado reacciones de alquilación o sustitución de una parte por otra que es un grupo alquilo.*

De hecho es cierto que con las etapas larvarias del Fasciolopsis se produce sudoración en la superficie de la piel que huele como azufre.

Una persona sin cáncer, también esta llena de Po y Ce, ya que hay mucho en nuestro planeta pero estos están adheridos al Prometio, en lugar de a las cianidas y los "agentes alquilantes". El Po esta adherido al Ce, pero el Ce no lo está al aceite de cebolla, ajo y mostaza proveniente del parásito buski. Éstos no se adhieren a ningún " agente alquilante " incluso aunque produzcamos una gran cantidad de ellos al comer cebolla, ajo y mostaza, en la creencia de que "son buenos" para nosotros. Podemos expulsarlos a través del sudor, pero es un proceso lento. A menudo nuestros cuerpos mantienen estos olores (y el compuesto químico responsable) durante un día o más.

Cuando el Po y el Ce están combinados al ADN del Fasciolopsis buski, o a sus "agentes alquilantes", vemos que de repente aparece OPT. Mi interpretación de este hecho es que se produce como una mutación. Esto no se ha probado. En cualquier caso, el Po es conocido como un potente causante de mutación (13) especialmente de una muy importante en la que los cromosomas se rompen completamente en pedazos. El Cerio es conocido como un "director mutagénico" (discutiremos esto mas adelante). Y los "agentes alquilantes" son bien conocidos por producir mutaciones extremadamente fuertes. 14

Aún así la naturaleza nos protege. La naturaleza no nos produce cáncer ... aunque todos los elementos para producir OPT están entre nosotros e incluso dentro de nosotros. El polonio, el cerio y los "agentes alquilantes" se juntan en combinaciones al azar, pero **sólo se ha encontrado una de las muchas diferentes combinaciones en los enfermos de cáncer**, nunca ha sido hallada en gente sana. Esto se originará en un único lugar como veremos.

Las pruebas en el sincrómetro nos muestran esta situación poniendo Po (en forma de "bottle copy") en el plato izquierdo. Añadimos Ce tocando al Po y después añadiremos el Buski al Ce. Posteriormente colocaremos OPT en el plato derecho y realizaremos un test de resonancia.

Para comenzar un cáncer, se necesita un orden muy especial entre estos colaboradores. Ese orden no es posible en la Naturaleza y en la gente sana ... porque el Pm (Prometio) se interpone en el camino. El Pm ya se ha combinado con el Cerio, así

que los "agentes alquilantes" quedan excluidos. Cuando se estudia su biopsia se puede decir fácilmente cuáles de las mutaciones están causadas probablemente por el polonio. Se trata de enormes "aberraciones del cromosoma" que cortan el ADN, dejando largos trozos abandonados o que se juntan a otros trozos. Pero, ¿por qué se dan siempre las mismas mutaciones en los casos de cáncer? ¿Por qué siempre producen HCG, p25, bcl2, CEA, CA 125 y muchas otras sobre las que hemos estado leyendo a lo largo de los años? Esta "selección" de mutaciones para el cáncer puede estar basada en el papel del cerio. La mutación por lantánidos fue descubierta en 1995 y posiblemente anteriormente.

Los parásitos Fasciolopsis y el polonio radioactivo mas el cerio y la ferrocianida (que se encuentra como protectora de tuberías) y los "agentes alquilantes", como la cebolla, se combinan para producir OPT, nuestro principal marcador del cáncer.

Yo denomino a esto, **el COMPLEJO DEL CÁNCER**. El inmenso complejo del cáncer produce muchas mutaciones, además de OPT. Al ver la ruptura de cromosomas, y el sobre crecimiento, denominado células atestadas, el citólogo que estudia su biopsia lo considerará como una masa maligna. **Todos los enfermos de cáncer que yo he analizado con el Sincrómetro® y que habían sido diagnosticados por un oncólogo, tenían OPT y el parásito Fasciolopsis buski en el órgano con el tumor. ¡No hubo excepciones entre miles!** Este es el porqué la OPT es mi marcador del cáncer.

¡No hubo excepciones entre miles!. Por esto es por lo que la OPT es mi marcador del cáncer.

Estos enfermos también tenían polonio y cerio juntos, conectados al F. Buski por medio de **ferrocianidas** y "agentes alquilantes". Todo esto nos pudo parecer en un principio un terriblemente complicado inicio del cáncer. Pero más tarde pudimos deshacerlo (deshacer el complejo cancerígeno) y por tanto "lo curamos".

Es muy fácil detener esta temprana malignidad con sólo matar al parásito y todas sus etapas, como lo hemos hecho en el pasado. Pero ahora, 12 años mas tarde, también podemos detener una malignidad en estado muy avanzado, casi tan fácilmente. **Extrayendo una simple parte del poco maleable complejo del cáncer, ya lo detenemos.** Sus células tumorales dejarán de recibir OPT, su mayor estimulante. Pero podemos hacer mas.

Los tumores deben tener las cosas que necesitan para crecer; de otra manera, deben detenerse, a pesar de la estimulación. El ácido desoxirribonucleico es una de esas cosas. La estimulación de alguna radiación, particularmente el uranio, cercano constantemente, lleva al ADN a fabricar mas de sí mismo, pero se le deben proporcionar ciertos ingredientes. ¿Cómo podrían estar los tejidos inundados de ADN de modo que el Sincrómetro® ve que se encuentran encharcados?. Éste está también producido por la misma bacteria clostridium que devora los tejidos muertos y produce alcohol isopropílico.

La bacteria Clostridium proporciona alcohol isopropílico y ADN.

El ADN que produce es similar a nuestro ADN. El ADN inundante no puede ser producido por otras bacterias, como el Estafilococo o el Streptococo. Su similitud con nuestro ADN es sólo una capacidad de la bacteria Clostridium. Entonces, **al matar las colonias de Clostridium**

detendremos la provisión al tumor de ADN extra para que crezca. Mientras tanto, el Sincrómetro® muestra que la Clostridium está hambrienta de cerio y se agarrará a sus cromosomas.

Cuando la clostridium alcanza el mismo destino que el resto de los componentes del complejo, ello se sumará para que se produzcan muchas mutaciones. Quizás "habrá excesiva cantidad de ADN de la clase humana". Cada añadido al complejo del cáncer, suma más y diferentes mutaciones.

Para curar el cáncer muy rápidamente, podemos matar el parásito y todos sus estados larvarios, tal y como lo hicimos en los libros anteriores. Pero también podemos sacar el complejo del cáncer entero. A ello nos ayudará su "chapucera" construcción. También nos ayudará la alta solubilidad en agua del polonio y el cerio. Simplemente con agua se podría dismantelar y expulsarlo de dentro de usted.

Si la historia completa de la causa del cáncer parece mas complicada hoy en día que en el pasado, nos puede consolar el darnos cuenta que su complejidad lo hace mas vulnerable.

El programa entero de curación es ahora mucho mas simple y corto que los programas pasados. Su complejidad hace que sea desbaratado en un sólo paso... inundándolo.

Pero mantendremos nuestro programa ya que hay muchas mas malignidades en su cuerpo de las que su oncólogo encontró. Seremos capaces de encontrarlas - pero esta vez sin rayos X, ultrasonidos o cualquier otro escáner- sólo con las "toallitas húmedas" (body wipes) que analizará el Sincrómetro®. Seremos capaces de ver las malignidades hasta que las eliminemos en agua caliente.

Es comprensible por qué un cáncer inicial (primer acontecimiento) podía ser curado en los primeros libros. Si alguna pieza de este "chapucero" complejo del cáncer podía ser eliminada del tumor, como el Po, el Ce, la ferrocianida o los "agentes alquilantes", y se llevara un programa de mantenimiento, no se produciría mas OPT. Sería eliminado en horas. Matando los parásitos eliminamos los "agentes alquilantes". Deteniendo el uso de agua contaminada por cloro se detienen los "agentes alquilantes" provenientes de las grasas de automoción. Tanto el aceite del motor como la grasa para los neumáticos tienen "agentes alquilantes" de aceite de mostaza. Los dinosaurios seguramente estarían comiéndoselo.

Quitar todo el plástico y la goma, eliminaría el Ce, como veremos mas tarde. Todos ellos deben estar presentes para desarrollar un cáncer. Hasta hace poco tiempo no se comprendía por que el Fasciolopsis era necesario para producir el cáncer. Seguramente el polonio y algunos "alquilantes" podrían producir suficientes mutaciones por sí mismos sin necesidad del parásito. Pero no hay cáncer sin el parásito. Evidentemente, se requiere también una fuerza viviente. Apareció una respuesta cuando el sincrómetro encontró el colorante azul de metileno, en todas las aguas contaminadas por cloro. El colorante se había unido por sí mismo al Fasciolopsis, como cabía esperar que hiciese un colorante. Pero el azul de metileno es también un "agente alquilante", y en este caso tiñe nuestro ADN. ¿Porqué no se ponen azules los enfermos de cáncer?

Se sabe desde hace mas de 60 años que el azul de metileno es el único colorante que se vuelve incoloro, no azul, cuando lo adquiere un organismo vivo. Aún se utiliza para tal propósito - para detectar una bacteria viva en la leche, por ejemplo, o para mostrar al cirujano donde el tejido está vivo, y no muerto. Ahora es obvio porqué matando al parásito buski se detiene el cáncer inmediatamente. Una corriente de electrones, procedía del Buski y era necesaria para impulsar el complejo del cáncer hacia sus conexiones de ADN. Finalmente se había encontrado el verdadero papel del Buski ... como fuente de energía para producir la división celular.

¿Por que no nos centramos simplemente en eliminar al F. Buski?

¡Porque hay tantos!. Y porque están protegidos por la radiactividad. Cada fase larvaria del parásito tiene adjunto su elemento radioactivo. Cuando un glóbulo blanco ataca, inmediatamente se destruye su vitamina C. Entonces ya no puede hacer nada, ni siquiera frente a un ataque de bacterias o virus. No se conoce cómo se destruye la vitamina C y por qué **sólo la vitamina C orgánica (completada con rutina y hesperina) procedente del escaramujo (rose hips) puede ganar la batalla contra bacterias y parásitos radioactivos** es algo desconocido. **Sólo eliminando la radiactividad del cuerpo tendremos una verdadera solución a nuestro parasitismo.** Se tratará en el Capítulo 16 (odontología avanzada).

SE BUSCA MUERTO O MÁS MUERTO



Un bol con segmentos de proglótide muestra las terminaciones cuadradas cuando la tenia se rompe durante el tratamiento con aceite esencial y supositorios. La receta para la eliminación aún no está disponible.

PRECAUCIÓN: NO EXPERIMENTE EN USTED MISMO la eliminación de tenias. Las recetas aún no están terminadas en el momento de esta publicación.

13 Reaney, Patricia, *The perils of polonium*, Nov. 2006 www.abc.net

14 Alberts Bruce, Johnson Alexander, Lewis Julian, Raff Martin, Roberts Keith, Walter Peter, *Molecular Biology of the cell- The Preventable Causes of Cancer* www.garlandscience.com

15 Komiyama, Makoto, *Sequence-selective and hydrolytic scission of DNA and RNA by lanthanide complex-oligo DNA hybrids*, J. Biochem., 118,665,670(1995) (JB Revues) www.jb.oxfordjournals.org

CAPÍTULO 2. SU AGUA.

Sumario del Capítulo 2

1. Cada tumor tiene un período inicial, medio y final.
2. Entre el comienzo y el final vemos que el tumor crece y acumula muchas sustancias que normalmente serían expulsadas o eliminadas. Esto es debido a la destrucción a escala masiva del sistema inmunológico y el bloqueo de los riñones.
3. La malignidad esta causada por la llegada del parásito intestinal humano. Actúa junto con un complejo de polonio-cerio-ferrocianida y agentes alquilantes para causar mutaciones específicas. La mutación mas importante es asumida para la formación de ortofosfotirosina, OPT. La gran cantidad de OPT en la zona del tumor nos muestra una intensa estimulación de las enzimas que atacan con un grupo fosfato a los grupos de tirosina en las proteínas. La división celular, denominada mitosis, es acelerada explosivamente.

Contaminantes específicos son responsables de mutaciones adicionales del cáncer: PCBs, alcohol isopropilo, benceno, amianto, ácido malónico, grasa de uso industrial, ciertos metales pesados, colorantes azoicos, polonio, cerio, ferrocianida, azul de metileno, bromina y fluorina. Ellos se unen por sí mismos al complejo cancerígeno en varios puntos.
4. Matando el parásito y sus etapas larvarias, el complejo cancerígeno está roto y las mutaciones se detienen. Se detiene la excesiva producción de OPT, y también el HCG y otros "marcadores" tumorales.
5. La bacteria Clostridium también juega un papel fundamental en todo cáncer. Matando la bacteria Clostridium y deteniendo el uso personal de alcohol isopropilo, las excesivas cantidades de ADN y HCG desaparecen.
6. Cambiando a una fuente de agua limpia detenemos la toma de los carcinógenos y la acumulación de una docena de toxinas, incluyendo ferrocianida. Cada uno de éstos debe ser eliminado del cuerpo para recuperar la inmunidad y la salud. Esto se realiza en un programa de 2 semanas de duración.
7. Un tumor debe alimentarse constantemente con los ingredientes del complejo cancerígeno.
8. Eliminando las fuentes de sustitución del polonio y el uranio, normalmente agua, alimentos, y empastes dentales, todos los cánceres se detienen, mientras que el tumor permanece. Esta es la parte 1ª de la cura, la mas importante. Su cuerpo sentirá alivio del dolor y la fatiga.

Luego deben ocurrir tres cosas para reducir los tumores que quedan. Deben:

 - 1) ser capaces de digerirse a sí mismos,
 - 2) ser digeridos por las enzimas digestivas y
 - 3) ser digeridos por los glóbulos blancos.

Estos tres pasos pueden ser monitorizados con el Sincrómetro® para asegurarse de que ocurren. No debe faltar nada. Ello incluye eliminar la radiactividad de los dientes... un reto para la odontología alternativa (ver capítulo 16). El crecimiento benigno puede continuar mientras quede uranio en las piezas dentales reparadas. Puede verse en las amalgamas en la boca, en forma de tatuajes, y pedazos dispersos ocultos en las encías y viejas cavidades. Esto se originó con la contaminación por uranio de la amalgama y la porcelana y el uso de lejía clorada y desinfectantes dentales.

El programa de dos semanas de duración elimina todas las fases del cáncer. La recuperación es posible incluso cuando el cuerpo se encuentra en un estado cercano al coma. Ahora vayamos al principio y veamos lo fácil que sería prevenir un tumor desde el comienzo.

Mientras se escribía "La cura para todos los cánceres" (1993), se pensaba por todos los científicos, incluida yo misma, que la malignidad era todo el cáncer ... que quitándola se quitaba el cáncer, y que tras ello se reanudaba una vida saludable. Entre tanto, el estado de tumor benigno era considerado tolerable y era elevado a la categoría de un gran signo de alivio.

Aquellos eran tiempos simplistas. Esta creencia había partido de la idea de que la biopsia permitía la distinción entre los estados benigno y maligno. Esto también nos trajo otro tipo de tratamiento lucrativo que podía ser llevado a cabo en forma de protocolo para un número masivo de consumidores. Ello separó al médico de la misión del médico, que siempre había sido la curación del paciente. Ahora el doctor no tenía necesidad de pensar, hacer preguntas, escuchar o imaginar, tan solo debía de llevar a cabo una prueba altamente técnica: la biopsia. La biopsia, desafortunadamente, es un procedimiento invasivo destinado a provocar que cualquier desarrollo empeore, tanto si ha sido hábilmente realizada, como si no. Cualquier nuevo trauma invita al cuerpo a cambiar hacia su modo de curación, el cual siempre consiste en un nuevo crecimiento para reemplazar el tejido enfermo. En el caso del cáncer, el trauma de la biopsia se realizará exactamente en el lugar donde no existe control sobre el crecimiento. Todos hemos visto la aparición de tumores en las cicatrices de cirugía del estómago, mama o tiroides. Crecimientos de cualquier clase, incluso las verrugas genitales, aparecen favorecidos en las cicatrices de la cirugía de la vejiga o la episiotomía o incluso de una reparación hemorroidal. Si un crecimiento de cualquier clase no es maligno, ¿entonces qué es? ¿Podríamos darle el tratamiento de "simplemente observar", al estar la palabra "benigno" implicada?

No habría ninguna justificación para cirugía, quimioterapia o tratamiento radioactivo en un tumor benigno. Este punto muerto en el tratamiento clínico parece intolerable y extremadamente negligente, conociendo su verdadera naturaleza: un crecimiento sospechoso. Cualquier sospecha de cáncer debe ser combatida con procedimientos saludables y cambios del estilo de vida, como recomiendo en este libro, y profesionalmente ni siquiera se ha pensado en ellos. No hay precisión ni con las biopsias. Encontrar una quimioterapia que esté enumerada en un catálogo de acuerdo a un diagnóstico de biopsia, a menudo no conlleva el éxito. Se espera demasiado de una profesión con muy poca base científica. La medicina energética, utilizando frecuencias como base de detección y tratamiento, podría acelerar las curaciones. Afortunadamente, esto se solucionará con la inversión financiera de empresas en estas nuevas ciencias. En este libro, están cuidadosamente establecidos los pasos para mostrar cómo el estado de un tumor puede ser valorado en términos químicos y físicos. Esto traerá el tratamiento al mundo racional, y supondrá una saludable competencia con los otros métodos. Los tumores benignos tienen una vida propia, antes de que la malignidad comience, y después de que esta cese. Ejemplos son las verrugas, quistes, masas fibroquísticas, pólipos y lunares. Ello incluye la obesidad extrema, ya que las células de grasa llegan a ser un blanco en el cáncer.

“Espere y observe”

Todos sabemos por nuestra propia experiencia que en el comienzo, alguna clase de fuerza de crecimiento nos crea una pequeña masa (*produce un pequeño tumor*) y vivimos todos los días con miedo a ella. El doctor puede haber solicitado una biopsia, pero incluso después de ello, puede que usted no haya aprendido por qué o cómo le apareció, o qué cosa apareció realmente. La propuesta "espere y observe" que habitualmente se recomienda, parece altamente inmoral cuando existe un libro entero de "consejos preventivos" (vea por ejemplo, el libro de Ralph Moss, *La terapia del cáncer*). El oncólogo debería estar obligado a presentar un informe de cada paciente. Ello podría mejorar el resultado del paciente. Ya sabemos qué deberá ocurrir para darnos positiva una verdadera malignidad - el parásito Fasciolopsis, un huésped químico y un complejo de polonio y cerio se juntarán con el tumor benigno. Pero, ¿Qué ocurre en ese tiempo?. ¿Toda esa gente que ha comenzado a tener un tumor o masa benigna, llegará al punto en que se convierta en maligno?. No.

Los tumores en estado inicial, que no son visibles al ojo humano, son a menudo detectados por el Sincrómetro en casos de niños en los que sus padres tienen cáncer. No todos estos niños va a desarrollar cáncer. Incluso aunque toda la familia de un paciente de cáncer tenga el parásito intestinal e incluso aunque toda la familia padezca un desarrollo temprano de tumores, como lunares o pólipos, algunos padecerán cáncer y otros no. Algo bastante decisivo está sucediendo en algunos miembros de la familia, y no en los otros. Esto marcará la diferencia.

Saber qué marca esta diferencia es muy importante. La investigación diseñada para desentrañar tal misterio se denomina epidemiología.

Epidemiología

Era obvio desde la antigüedad que la salud general y la apariencia de una persona iban paralelos. El factor decisivo de si usted padecerá cáncer o no es mucho mas sutil.

El campo de la epidemiología se desarrolló con fuerza en la mitad del siglo pasado. Diferentes religiones, ocupaciones, distintas regiones de un país, todo hacia variar la tasa de cáncer. ¿Fue a causa de beber te y café, comer cerdo, hábitos culinarios, el aire, o el nivel de stress? Incluso en Inglaterra fue medida la altura de las chimeneas para poner un poco de luz en este misterio. A pesar de lo prometedores que parecían los hechos y las cifras, nada se sacó en claro, ni nada se pudo identificar como el factor decisivo que nos lleva a esta enfermedad. Aun así, el esfuerzo no fue en vano. **Muchos agentes carcinógenos (*agentes que pueden causar cáncer*), tales como el hollín de las chimeneas fueron descubiertos y esto es útil a pesar de que no conduce a soluciones. También fue descubierto el fracaso del poder inmunológico en toda víctima de cáncer.**

Los **carcinógenos** son productos químicos que causan cáncer y los **mutágenos** son productos químicos que causan mutaciones en los genes. Se confunden constantemente. (*Muy a menudo son los mismos*).

Poder Inmune

Al principio, el poder inmunológico era un concepto misterioso. Los investigadores podían ver que los animales no permitían que un tumor transplantado creciera en ellos, a no ser que su sistema inmunológico fuera primero debilitado, con radiaciones, por ejemplo. La gente que ha tenido su poder inmunológico debilitado para poder aceptar un órgano transplantado, padece o desarrolla mas cánceres que otros. Fueron criados animales especiales sin sistema inmunológico para hacer investigaciones sobre el cáncer. Se desarrollaron productos químicos para destruir el sistema inmunológico según hiciera falta.

La pérdida del poder inmunológico personal no es visible. Puedes ser una persona fuerte y sana al principio de tu vida y a la vez estar perdiendo tu poder inmunológico. Doctores, investigadores clínicos y víctimas del cáncer conocen estos hechos. Pero las herramientas científicas disponibles para investigar esto se limitaban a la bioquímica y a la inmunología. Estos métodos son mucho mas lentos y costosos para llevar una investigación a tiempo.

Utilizando sólo estas técnicas, llevaría cientos de años o más el encontrar la diferencia entre las personas que desarrollan cáncer y las que no lo desarrollan.

Parecía no haber esperanza con la epidemiología porque todo, incluso la buena alimentación, parecía contener carcinógenos y causar mutaciones.

Los productos químicos fueron estudiados en bacterias, ratones, conejos y líneas cultivadas de células cancerígenas, pero todos previamente habían sido apartados de nuestro entorno (*se investigaban los efectos en situaciones o condiciones artificiales*). Al mismo tiempo fueron introducidos en nuestros alimentos y hogares productos químicos de la industria en cantidades industriales, convirtiendo la **comida sana y nutritiva** y el **aire fresco** en **conceptos falsos**. Esto enturbiaba las diferencias epidemiológicas (*existían variables que hacían que los resultados epidemiológicos quedaran falseados al no haber sido obtenidos en las mismas condiciones*). Pero justo cuando la esperanza tocó fondo, apareció un rayo de luz.

Una nueva tecnología nació por accidente. Prometía que toda esta cara y difícil investigación sería posible llevarla a cabo en menos tiempo y con costes mucho menores. Se trata del **audio-oscilador**. El equipo que utiliza esta tecnología se llama **Sincrómetro®** (ver Págs. XX - 20- & XXI -21)

El Sincrómetro® se pega al cuerpo con una leve presión para aplicar una pequeña carga eléctrica y percibir cualquier cambio de resistencia. La resistencia del cuerpo cambia cuando un elemento dañino pasa por el circuito abierto del cuerpo. Se puede así verificar rápidamente lo cerca

que se está de padecer cáncer a causa de la pérdida de inmunidad. Puede mostrar con precisión cuales son los fallos del sistema inmunológico. Puede a su vez encontrar las verdaderas causas de estos fallos. Y finalmente, puede demostrar cuales son los factores epidemiológicos que provocan estas causas a algunas personas y no a otras. Hacia 1999, fueron estudiados varios miles de víctimas de cáncer por si existían toxinas en su alimentación, en el aire que respiraban, el agua que bebían, productos para el cuerpo, ropa y dentadura. ¿Cuáles eran comunes a todos ellos? Ese era mi proyecto.

Todo apuntaba hacia el agua. Todos utilizaban la misma clase de agua. Sin embargo, no se apreciaba ninguna diferencia a la vista, gusto u otros (*caracteres organolépticos*) entre las distintas aguas que estas personas utilizaban.

Pero sí se estableció una relación entre un popular desinfectante y el cáncer. A la vez que **se comprobó la coincidencia entre la no existencia de este desinfectante y las personas libres de cáncer.**

El agua que sale del grifo de su cocina trae consigo el agente causante del cáncer.

El mismo agua tiene también el poder de destruir su sistema inmunológico sin que Ud. se dé cuenta. El agua sin este desinfectante facilita la recuperación.

Aditivos del Agua

Desafortunadamente, a pesar de nuestros múltiples avances técnicos, nadie es capaz de testar su propia agua para buscar estas sustancias que se han añadido y que podrían ser perjudiciales. Estos aditivos podrían incluso ser considerados elementos propios del agua. Afortunadamente, este abismal vacío de libertad de conocimiento de las personas será corregido en un futuro próximo de manera que podamos intentar prevenir futuros daños en nuestra salud.

Mientras estábamos esperando que nuestros institutos de investigación sobre el cáncer encontrarán algún carcinógeno oculto en el agua, los alimentos y nuestro entorno, **este carcinógeno resultó ser un desinfectante, la cloración, que se supone que nos protege de peligros para la salud** y por tanto habíamos crecido confiando en ella. Nos recuerda al "truco" militar de Troya, donde un caballo de madera llevaba ocultos a los soldados para introducirlos en la ciudad. Después de que los ciudadanos se acostumbraron a ver al caballo dentro de su ciudad, lo ignoraron y en una noche fueron todos vencidos.

El secreto del agua

Hay dos clases de agua en EE.UU. y en el mundo. El mundo sigue los patrones de EE.UU. en el procesamiento del agua y en su distribución. Afortunadamente esto será investigado muy cuidadosamente por todas las naciones para intentar hacer mas saludable su alimentación y su agua. Una clase de agua es la causante del cáncer, y otra, no lo produce.

El agua debe ser pura y libre de bacterias dañinas; nos debe aportar minerales, algo de oxígeno, una adecuada polarización magnética (se discutirá mas adelante) y debería también saber bien. La FDA (Ministerio de Salud de EE.UU.) , la EPA (Ministerio de Medio Ambiente de EE.UU.) y el Ministerio de Agricultura, han compartido la responsabilidad en lo que a la calidad del agua se refiere y han hecho todo lo posible para mantenerla. No pueden prevenir la contaminación universal de nuestro agua con cientos de disolventes, metales, pesticidas y otros productos químicos. No podían prevenir la tragedia de que veamos una explosión de enfermedades que comienzan en la infancia. Ya existe una generación entera de niños enfermos. No hay razón para sospechar del agua, de la cual, todos nosotros, enfermos o sanos, dependemos. **Es analizada regularmente, pero no para encontrar los elementos correctos.**

Vacío legal en la legislación del agua

Nadie conocía los vacíos legales en el control del agua que tiene lugar entre el suministrador municipal y las cañerías y habitantes de las casas o consumidores públicos.

Cada centímetro del camino recorrido por el agua potable está regulado, como debe ser, pero se detiene en la puerta de su casa. Desde ahí hasta el grifo es su responsabilidad, es decir, de nadie.

Esto no es aceptable en una era de enfermedades como la presente. Debe encontrarse alguna forma de llenar este vacío legal.

Como consecuencia de esto, los técnicos en el tratamiento de aguas calculan cuánto cloro líquido deben añadir en cada punto de control. Este cloro es menos caro y por supuesto menos peligroso (*que el cloro gaseoso o gas clorín con que se trata el agua en la primera cloración en origen en la planta de tratamiento*). Pero este cloro líquido viene en una concentración más fuerte (cerca del doble).

No son los contaminantes corrientes del agua los que determinan la diferencia que buscamos. Los contaminantes corrientes están presentes en ambos tipos de agua y son consumidos por todo el mundo, habiendo sido ya testados. A pesar de ser indeseables, estos no marcan la diferencia decisiva entre contraer el cáncer o no.... aunque sí lo hacen para otras muchas enfermedades.

Añadiendo aluminio

El agua está tratada normalmente con aluminio para ayudar a filtrar totalmente los sedimentos; es como si pasara a través de capas de arena. Más tarde es desinfectada con gas clorín. Esto se realiza en casi todas las plantas de tratamiento de aguas. Las burbujas de gas clorín que pasan a través del agua producen diversos daños e incluso productos químicos carcinógenos. Pero, de nuevo, mucha gente ha estado bebiendo esa agua y no ha contraído cáncer. No son el gas clorín o el aluminio los que producen cáncer.

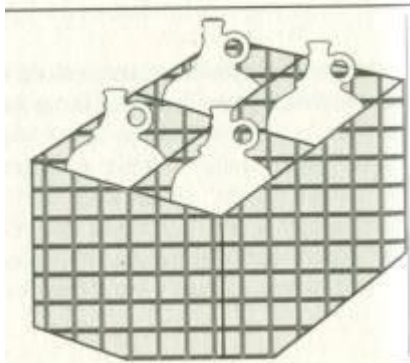
Añadiendo gas clorín

Una vez que el agua abandona la planta de tratamiento, es analizado su nivel de clorín libre, en ciertos puntos de control, porque éste nivel tiende a disminuir. Es necesario mantener un cierto nivel, es decir, un número de partículas por millón de clorín activo. Esto es lo que mata a las bacterias.

Añadir más gas clorín en pequeñas cantidades, si el nivel total de este estuviera bajo, sería prohibitivamente caro. Además el gas clorín es peligroso de manejar.

Añadiendo cloro líquido

Como consecuencia de esto, los técnicos en el tratamiento de aguas calculan cuánto cloro líquido deben añadir en cada punto de control. Este es menos caro y por supuesto menos peligroso. Pero este cloro viene en una concentración más fuerte (cerca del doble).



La caja de plástico es la única

Fig. 10 Caja de botellas de lejía

La caja de plástico es la única manera legal de transportar este líquido altamente peligroso ya que contiene 12% de clorín en lugar del 6% que estamos acostumbrados a manejar. Las botellas deben ser transportadas en una especie de cesta y devueltas de la misma manera por razones de seguridad. Esto no es lo más adecuado y seguro para los trabajadores que deben reparar las tuberías y tampoco para las amas de casa, granjeros o para el ciudadano medio.

Se esperaba que todos éstos requisitos tan estrictos que permiten añadir cloro al agua potable se llevaran a cabo en un proceso cuidadosamente protegido, aunque estén añadiendo sustancias clasificadas como "alimentos" a nuestra agua potable. Pero ellos hicieron lo contrario.

Todos los cloros no son iguales

En algún lugar comenzó el mito de que el "cloro es cloro" y parece ser que cualquier cloro sirve. La publicidad borró intencionadamente las diferencias. Los documentos del gobierno no especifican las variedades del nivel de "alimento" para el contacto con el agua potable, lo que admitiría la compra de cloro en la tienda de la esquina para arreglar la cañería, para echar en un pozo de agua, para limpiar las mesas de los restaurantes, para limpiar los platos o mezcladores en las fábricas de medicamentos. Antes de que existiesen tantas marcas de cloro, ese mito no hubiera hecho tanto daño. Ahora existen muchas marcas de cloro (lejía) en el mercado, lo cual produce un gran daño. Los nuevos cloros que llegaban a los supermercados en las décadas anteriores han cambiado considerablemente.

Ahora algunas lejías contienen blanqueadores y abrillantadores añadidos, lo que es igual a colorantes y metales. Y otras muchas contienen otros aditivos.

Hace varias generaciones ya se sabía que añadir "azul" en el lavado, haría parecer más blanca la ropa. El antiguo "azulado" se conseguía con un compuesto de cobalto y azul de metileno, un metal pesado y un colorante. Ahora muchas lejías para el lavado contienen una inmensa cantidad de colorantes, y en la mayoría de los casos los siguientes metales pesados: bario, plomo, lantano, níquel, cadmio, cromo, cobalto, rutenio e itrio. No existe ninguna etiqueta donde figure que estos son parte de la composición de los mismos, lo que llevaba a creer que eran los contaminantes de las aguas residuales industriales. Se suponía que nunca deberían ser ingeridos, por supuesto, y sólo serían utilizados en la ropa y cuartos de baño.

Metales pesados en los cloros

El Sincrómetro® normalmente encuentra alrededor de **20 clases de metales pesados en una muestra de lejía corriente. Todos tienen colorantes azoicos** que se supone deben ser utilizados sólo para la ropa y el papel y no para los alimentos. **Muchos tienen amianto y**

disolventes que contienen PCBs *, ácido malónico, benceno y alcohol isopropílico. Y sabemos con seguridad que contribuyen a la aparición de cáncer. También contienen **aceite para engrasar motores** e incluso **grasas para neumáticos**, además de un alto nivel de **radiactividad**. Compare estos elementos con los del nivel de cloro en agua potable legalmente autorizado por la NSF (ver tabla en Pág. Xx 62).

Se puede averiguar fácilmente qué tipo de cloro ha sido añadido utilizando el Sincrómetro®. Por lo tanto si analizamos muestras de agua para identificar la presencia de los distintos cloros comerciales, podremos ver cual de ellos estamos bebiendo sin saberlo. También podemos encontrar qué variedad utiliza nuestro filtro de agua, los productos para ablandar el agua, o si contienen cloro los productos de consumo habitual procedentes del supermercado.

Simplemente por el error de utilizar lejía(cloro) de lavado en lugar de la indicada por las autoridades (cloro NSF), su agua puede recibir el sello del cáncer.

** Nota de esta revisión: Los PCBs (bifenilos policlorados) son empleados como herbicidas, contaminan las aguas y tienen un conocido y alto potencial cancerígeno. Denominados "contaminantes orgánicos persistentes", pueden viajar miles y miles de kilómetros desde su fuente; generalmente se desplazan hacia el norte, y se quedan durante decenios en el medio ambiente acumulándose en los tejidos grasos de los animales y las personas.*

Toxina	Cloro Popular	Cloro N.S.F.	Toxina	Cloro Popular	Cloro N.S.F.
Acetona Es	Negativo	Negativo	Molibdeno	Positivo	Negativo
Radiación Alfa	Positivo	Negativo	Aceite de Motor Es	*Positivo	Negativo
Aluminio	Negativo	Negativo	Neodimio	Positivo	Negativo
Antimonio	Positivo	Negativo	Azul de Metileno	Positivo	Negativo
Arsénico	*positivo	Negativo	Níquel	*positivo	Negativo
Amianto	*positivo		Niobio	Negativo	Negativo
Colorantes Azoicos	Positivo	Negativo	<i>Polarización Norte</i>	Negativo	positivo
Bario	*Positivo	Negativo	Paladio	Positivo	Negativo
Benceno S	Positivo	Negativo	PCBs Es	Positivo	Negativo
Berilio	Negativo	Negativo	platino	Negativo	Negativo
Bismuto	Negativo	Negativo	Polonio R	Positivo	Negativo
Boro	Positivo	Negativo	Praseodimio	Negativo	Negativo
Gas Bromo	Negativo	Negativo	Prometio	Positivo	Negativo
Cadmio	Positivo	Negativo	Renio	Positivo	Negativo
Cerio L	Positivo	Negativo	Rodio	Negativo	Negativo
Cesio	Negativo	Negativo	Rubidio	Negativo	NT

Cromo III y IV	Positivo	Negativo	Rutenio	Negativo	Negativo
Cobalto	Positivo	Negativo	Samario L	Negativo	Negativa
Cobre	Positivo	Negativo	Escandio L	Negativo	Negativo
Dodecane S	*positivo	Negativo	Selenio	Negativo	Negativo
Disprosio	Positivo	Negativo	Ac. silícico	Negativo	Negativa
Europio	Positivo	Negativo	Silicona	Positivo	Negativo .
<i>Fe 203 Ferrita</i>	Positivo	Negativo	Plata	Negativo	Negativo
<i>Fe 304 Magnetita</i>	Negativo	Positivo	<i>Polarización Sur</i>	Positivo	Negativo
Ferricianida	Negativo	Positivo	Estroncio	Positivo	Negativo
Ferrocianida	Positivo	Negativo	Tántalo	* Positivo	Negativo
Formaldehído S	Negativo	Negativo	Lata	Negativo	Negativo
Gadolinium	Positivo	Negativo	Telurio L	Negativo	Negativo
Germanio	Negativo	Negativo	Terbio L	Negativo	Negativo
Oro	Negativo	Negativo	Talio	Negativo	Negativo
Holmio	Positivo	Negativo	Tulio L	Negativo	Negativo
Indio	Positivo	Negativo	Tolueno S	Positivo	Negativo
Iridio	Negativo	Negativo	Tungsteno	* Positivo	Negativo
Alcohol Isopropilo	Negativo	Negativo	Uranio R	Positivo	Negativo
Lantano L	Positivo	Negativo	Vanadio	Positivo	Negativo
Plomo	Negativo	Negativo	Lubricante de neumáticos	Positivo	Negativo
Litio	Negativo	Negativo	Xilenos S	Positivo	Negativo
Lutecio L	Negativo	Negativo	Yterbio	Negativo	Negativo
Manganeso	Negativo	Negativo	Ytrio	Negativo	Negativo
Mercurio	Negativo	Negativo	Zinc	Negativo	Negativo
Metanol S	Negativo	Negativo	Circonio	Negativo	Negativo

Los dos compuestos de hierro y polarizaciones no son toxinas
El asterisco * significa que el nivel detectado era excepcionalmente alto

NT: no testado, L: lantánido, S: solvente, R: radioactivo
Fig. 13 Toxinas en la lejía

Colorantes azoicos en el agua potable

Los cloros modernos contienen colorantes extremadamente tóxicos. Al ser utilizados en el lavado de la ropa, no podemos esperar que sean seguros como colorantes alimentarios (*cuando se emplean para el agua potable*). El Sincrómetro® detecta algunos que ya estaban prohibidos para la alimentación hace 50 años. Algunos están permitidos legalmente. El Sincrómetro® siempre encuentra "fast garnet", "fast green", "fast red", "fast red violet", "fast blue", dimetilaminoazobenceno (DAB o butter yellow, *amarillo mantequilla*) y sudan black. En resumidas cuentas toda la lista de la página XXX 644.

Desconocimiento del agua potable

Yo desconozco la fuente de los colorantes, el amianto o los metales pesados mostrados en la página XX 62. No conozco la fuente del ácido malónico, aceite de motores o lubricantes para neumáticos. Desconozco la fuente del alcohol isopropílico o incluso de la **ferrocianida** potásica. El Polonio, Cerio, y Prometio es posible encontrarlos en la mayoría de las aguas, ya que se encuentran en el aire. La grasa normal para neumáticos y el aceite de motor se encuentran en su agua potable por añadirse a ésta cloro (lejía) de lavandería.



Fig. 11 Grasa para neumáticos y aceite de motor

El agua desinfectada con lejía para lavado no se diferencia en apariencia del agua saludable. Es clara y burbujeante, sabe bien, y cumple con todos los requisitos de la regulación sobre agua. Estos requisitos no incluyen un tests de sus ingredientes.

Algunos cloros no aprobados por la legislación parecen ser permitidos en filtros de agua, aunque el agua en contacto con el filtro significa que va a ser bebida.

Puede ser que los fabricantes de filtros de carbón activado crean que el carbón lo filtrará por sí mismo cuando esté en uso. No lo hace. Contamina el agua que pasa a su través porque el filtro estuvo en contacto con este cloro (aunque sólo hubiese sido para lavar las piezas).

Los ablandadores de agua contaminan

Puede que los fabricantes de ablandadores de agua crean que sus sales ablandadoras se mantendrán obedientemente al otro lado del grifo de la cocina y que nadie utilizará el grifo del agua caliente para cocinar, o preparar té instantáneo. Pero lo hacen. Y las sales ablandadoras no se mantienen al otro lado. Contaminan ambos lados, de hecho, todas las tuberías. Se intenta justificar esta creencia sobre la base de que el intercambio de productos químicos del agua caliente a la fría debe ser muy pequeño. Ciertamente "debería". Pero si estamos hablando de plutonio, o estamos hablando de polonio, deberíamos aplicar muchas más restricciones ya que estos son algunos de los elementos mas tóxicos.

Proyecto de 1999

Mi proyecto en 1999 me llevó a preguntarme ¿cuál de los ingredientes del agua potable con cloro de lavado provocaba la diferencia en todos los casos entre contraer o no cáncer?

Yo había testado PCBs, benceno, amianto, grupos de colorantes azoicos, grupos de metales pesados, ácido malónico, alcohol isopropílico, aceite de motor y grasa para neumáticos, para distinguir los dos cloros. Pero ninguno de estos estaba presente en el 100% de los casos de cáncer. Algunos que formaban parte de un grupo o estaban en forma de compuestos, parecían no existir en gran cantidad de casos.

24 Disolventes comunes

Después testé un grupo de 24 disolventes comunes, cerca de 40 metales, 14 elementos lantánidos, y unos pocos elementos radioactivos (Radón, Uranio, Americio, Torio y Radio). Ninguno de ellos estaba asociado al 100% de los tumores cancerígenos. Ninguno estaba presente en todas las muestras de agua de cada paciente de cáncer. La tarea parecía infinita, necesitando más tiempo del que yo podía disponer.

Radio aficionado al rescate

La pista llegó por accidente. Un amigo radioaficionado había utilizado su contador Geiger y encontró un nivel de radiactividad mas alto de lo normal. Había testado la superficie de la cara de su mujer, a la que se le acababa de diagnosticar un cáncer de pulmón. Me pidió que la visitara para realizar dicho estudio con un contador Geiger parecido, que me había prestado muchos años antes. El primer dato que me sorprendió fue el alto nivel de radiactividad. ¿Podía ser cierto? El contador Geiger no estaba diseñado para estudiar la piel. Mucha de la radiactividad se habría perdido. ¿Por qué las lecturas practicadas a su esposa eran tan altas? Inmediatamente hice pruebas a dos casos de cáncer de pulmón. Las lecturas parecían excepcionalmente altas, pero me habría llevado mucho tiempo encontrar cifras que fuesen estadísticamente interesantes. Me dediqué a realizarlo con un contador automático con temporizador. Por otro lado, las mediciones de mi colega se habían terminado por la muerte de su esposa Julie. Desde el diagnóstico hasta la muerte había transcurrido sólo un mes. La tragedia fue inesperada. Su luto me puso en acción.

Un nuevo contador Geiger Mueller

Con mi nuevo contador y muestras de agua, alimentos, incluso de las mismas paredes de una casa, tierra abonada, sales ablandadoras, suplementos de potasio y fertilizantes, la imagen se había vuelto mas clara.

No estamos padeciendo la radiactividad que se expande por las pruebas de bombas atómicas realizadas desde que acabó la guerra. Estamos sufriendo numerosas agresiones que no deberían darse. Nuestra agua clorada, uvas, fresas, tomates, cítricos y pasas tienen un nivel de radiactividad muy alto. **Nuestros suplementos dentales, incluyendo fundas, compuestos (*composits*) y anestésicos, tienen niveles mucho más altos** y estos llegarán a quedar completamente adheridos al interior de nuestro cuerpo cuando se solidifiquen. **La amalgama en sí misma, y la porcelana o los barnices tienen niveles mucho más elevados también.** ¿Cómo podemos colocarnos en nuestra boca las toxinas que más nos aterran?: contaminantes radioactivos.

Por otro lado, nuestras dos clases de agua potable poseen dos clases de radiactividad.

Radiactividad de fondo

Existe radiactividad a nuestro alrededor.... en el espacio exterior, en el subsuelo, en nuestras casas, incluso en nosotros mismos. Todo ello se suma y aumenta la cantidad media. Así que cuando quiera medir la radiactividad en la tierra, debe conocer cual es la normal para ese punto y después restar a la cantidad total medida. Esto es lo que se denomina "el fondo".

La familia del radón, a menudo llamadas "hijas", estaba presente la mayoría de las veces en la saliva de los enfermos de cáncer, pero no siempre; por otro lado, el polonio, el más sospechoso, no podía ser estudiado por ausencia de algunas muestras. Dos lantánidos estaban presentes mucho más a menudo, el Cerio en los enfermos con cáncer y el Prometio en las personas sanas. Estos resultados trajeron más preguntas que respuestas.

Realizando muestras del medio ambiente

La gente venía a pedirme ayuda. Me trajeron un grupo de 15 variedades de tabaco y un montón de documentación sobre el tema de la radiactividad y el cáncer. Yo tenía también algunos cigarrillos de antiguos fumadores - enfermos de cáncer.

Me habían enviado varios diarios IARC, muestras de fertilizantes, ablandadores de agua, y docenas de lejías. La investigación era seria. **¿Cuál era el verdadero carcinógeno en el agua con cloro de lavandería?** ¿Era el mismo que parecía estar incrementando el nivel de radiactividad en cualquier caso de cáncer?

¿Puede existir Polonio en el tabaco?

Un año más tarde, cuando sólo faltaban unos pocos metales por ser estudiados - los radioactivos, que no se podían comprar -, realicé un simple test en las muestras de tabaco. Lo denominé "Puede ser polonio", para estudiar un nuevo caso de cáncer de pulmón que acababa de llegar. Encontré una coincidencia. Pero la coincidencia no era sólo que podía ser el polonio. Era que podía ser **Polonio-Cerio** y podía ser **Polonio-Cerio-Ferrocianida**. No existía el Polonio o el Cerio en forma libre. Más adelante, estos complejos químicos fueron encontrados en todos los enfermos de cáncer, tanto si habían fumado como si no. De hecho, se encontraban en el suministro de agua de la cocina, aunque a menudo no se encontraban en el grifo del jardín. Se encontraba en todas los cloros más comunes, pero no en los cloros autorizados legalmente por la Fundación Nacional para la Sanidad (NSF).

El Polonio puro pasa todos los test

Eventualmente, obtuve muestras muy pequeñas de elementos radioactivos bastante puros (dentro de los límites legales). Incluían Prometio y también Polonio.

La diferencia entre las aguas causantes del cáncer y las aguas dentro de la legalidad es el Polonio, en un complejo con Cerio (un lantánido), seguido de **ferrocianida** potásica en lugar del complejo Polonio, Cerio, **ferricianida** potásica presente en el denominado cloro NSF (Fundación Nacional para la Sanidad).

Esta vez no hubo excepciones. Todos los casos de cáncer tenían el compuesto químico **ferro**. Y no tenían la variedad **ferri**. ¿Los fabricantes de lejías estaba añadiendo productos químicos equivocados para conservar las tuberías del agua y prevenir su obstrucción?

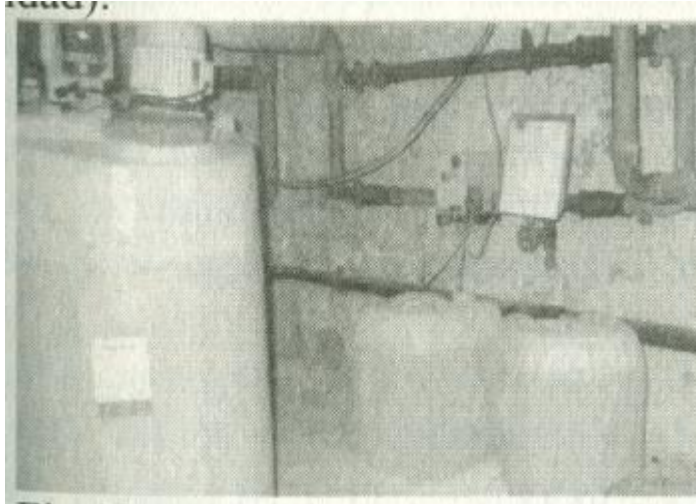


Fig 12 Los aditivos del agua no llaman la atención

Pueden añadirse productos químicos al agua para prevenir la obstrucción de las tuberías. Pero por supuesto, usted bebe estos productos químicos

Productos químicos en el cloro. Cloros sin diluir testados por el Sincrómetro

Puede que produzca algún daño frotar el polonio-cerio-ferrocianida contra su piel tras la colada (*queda impregnada la ropa "limpia"*). Pero el Sincrómetro® encuentra que el complejo cancerígeno es absorbido por la piel y pasa después a un órgano más interno. Sospecho que ello causa los cánceres de piel, así como las metástasis. El cáncer de piel es tan común ahora, que iguala a todos los demás cánceres juntos. Normalmente no se le cuenta en las estadísticas sobre el cáncer. ¡El cáncer del piel es culpa del sol!... **Añadidas al agua potable, la siguiente docena de toxinas producen un increíble daño: PCBs, benceno, amianto, un montón de metales pesados, un grupo de colorantes azoicos, alcohol isopropílico, ácido malónico, lubricante de neumáticos, aceite de motor, disolvente de plástico y goma, ferrocianidas y azul de metileno.** Los niños sufren mucho a causa de ese agua, contrayendo enfermedades del riñón, inmunodeficiencia y disminución del apetito.

La variedad del cloro que hay en el agua de su cocina determina la diferencia entre los que contraen cáncer y los que no.

El Cloro legítimo, con el elegante sello con la marca y número de registro de la **NSF**, **no tiene ninguna de esa docena de toxinas , ni los complejos cancerígenos.** Pero sí que tiene radiactividad - no hay duda de que los amortiguadores utilizados para fabricarla, que son principalmente fosfatos contienen el nocivo complejo: Polonio-Cerio-**Ferric**ianida potásica. Esto, combinado con otros parásitos, si el aceite de MOSTAZA está presente, es la forma en que contraemos un montón de enfermedades, pero no las cancerígenas.



Fig. 14 Los amortiguadores pueden ser radioactivos

Los amortiguadores mantienen regulado el balance ácido-básico. Analícelos en su forma seca (antes de añadirse al agua) con un contador Geiger.

Todos los enfermos de cáncer que he visto en los últimos siete años, incluyendo algunos solamente testados, tenían esta misma docena de toxinas y ferrocianida potásica junto al popular cloro de lavandería, en su agua potable. El mismo conjunto se encontraba en su saliva, linfa, órganos y tumores. Esto les ocurría a un gran número de enfermos, alrededor de mil. Todos los casos de cáncer presentaban este grupo de elementos presentes en su cuerpo. Pero algunos enfermos sólo presentaban la evidencia en sus tumores o linfa, no en la saliva. Estas personas se han trasladado a una casa nueva y encontraron buen agua, de manera que el cuerpo se ha detoxificado por sí mismo.

Cloro de lavandería europeo

Las víctimas de cáncer en Europa presentaban otro tipo diferente de cloro, al que he denominado **cloro de lavandería europeo**. Es particularmente alto en polonio, colorantes azoicos, aceite de motor, lubricante para neumáticos y ácido malónico, pero menos PCBs y benceno. Las víctimas de cáncer en Centroamérica, India, Reino Unido, y todas las víctimas del VIH en África, presentaban los mismos tipos de lejía que en los EE.UU. Las víctimas en México presentaban una lejía de México con un ingrediente del tipo de lejía de los EE.UU. La lejía Africana era particularmente alta en benceno. No hubo excepciones entre los enfermos de cáncer, a la hora de realizar esta concluyente estadística. Por supuesto, los familiares de enfermos de cáncer puede que no contraigan el cáncer aunque estén usando el mismo agua. Su riesgo es mucho más alto que en otras personas, pero puede que se trasladen antes de que esto ocurra. Ahora es comprensible cómo un padre con cáncer puede engendrar una familia en la que sólo algunos hijos contraen cáncer. Todos se trasladaron a diferentes lugares de residencia. Tan solo se tarda unas pocas semanas para disminuir el nivel de toxinas en el cuerpo si usted se encuentra todavía con salud. Su cuerpo es capaz de detoxificarse por sí mismo y expulsar el complejo. Pero si el cáncer ya ha comenzado a desarrollarse, es demasiado tarde. Usted ya tiene el complejo cancerígeno pegado a su ADN y a sus genes. Un órgano se conectará al complejo cancerígeno. El complejo se agarrará como las ramas entrelazadas de un arbusto espinoso. Uno de los órganos comenzará a producir mutaciones cancerígenas una y otra vez hasta que se elimine el complejo, si es que alguna vez esto ocurre. Usted debe cambiar rápidamente su instalación de agua y su casa contaminada y separar el complejo cancerígeno de este órgano. A cada paciente que tratamos le pedimos muestras de agua de sus amigos y familiares para encontrar un lugar donde pudiesen vivir hasta que sus nuevas casas estuviesen listas para ellos.

Testando el agua de fuera

¡Cuatro o cinco enfermos tenían cloro referenciado por la NSF en su propia agua! Esto era obvio testando el grifo exterior de agua. No contenía el complejo polonio-cerio-ferro y tenía un cloro de la NSF. ¿Cuál era el problema con estos pacientes? ¿Como podía estar contaminada la cocina y la casa entera si el agua municipal no producía el problema? Casi todo el mundo había colocado un filtro. Se utilizaban muchas clases

de filtros. Todos los filtros contenían el complejo cancerígeno además de muchas otras toxinas. Nosotros testamos muchos (cientos) de ellos. Cuando el agua de la municipalidad pasaba a través del filtro ésta se contaminaba con el cloro causante del cáncer que se utilizaba para desinfectar el filtro y de esta manera la suerte estaba echada para esta familia. Ocurría lo mismo cuando se añadía un ablandador de agua. Ninguno de los que he testado en estos (15) años tenía cloro de la NSF. Siempre contenía el complejo polonio-cerio-ferro. No permanecía en el lado del agua caliente del fregadero. El agua en ocasiones refluye. En un simple cruce todas las tuberías se contaminan.

Enfermedades genéticas

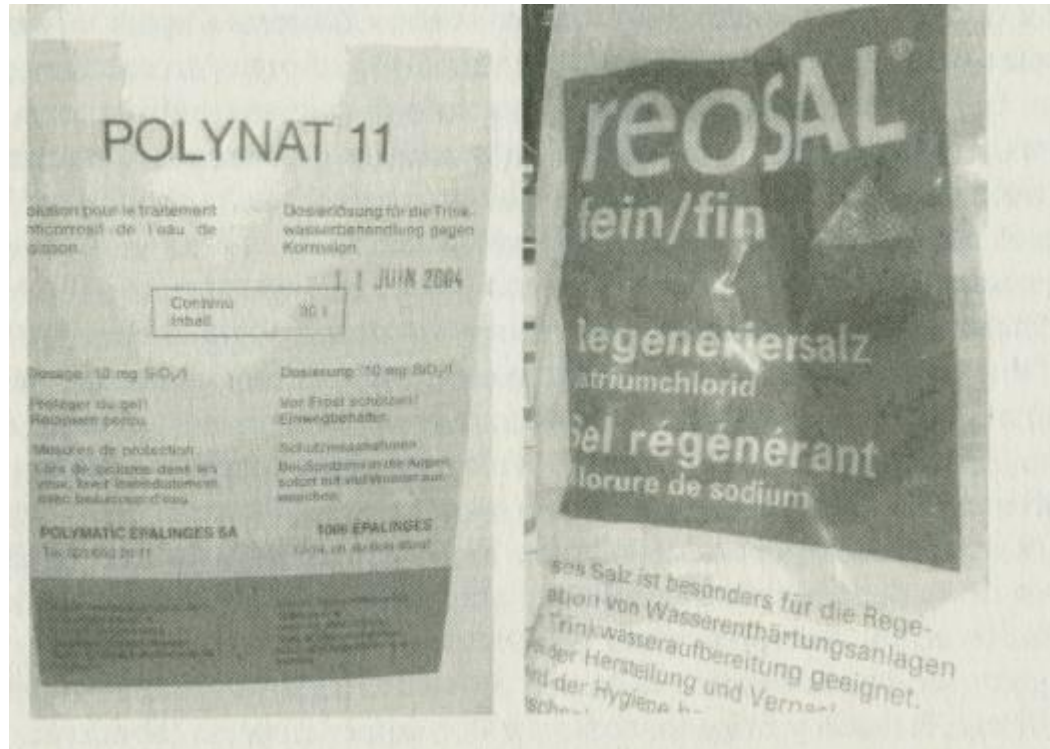
Todas las personas con enfermedades graves y enfermedades genéticas, además de cáncer y VIH o SIDA tenían esa clase de filtros o un ablandador de agua añadido en algún momento a sus tuberías. A menudo no son visibles. Podían haber sido colocados por un anterior residente de la casa. El calentador de agua se había contaminado en muchos casos. Sólo es necesario un pequeño filtro colocado en una pequeña tubería en una habitación alejada, para contaminar toda la casa con Polonio. Cuando entra usted en contacto con la casa, con el suelo, alfombras, sillas, camas y platos, su piel lo absorbe inmediatamente, como si fuese una hiedra venenosa.

La última bomba de la casa

En ocasiones, el complejo cancerígeno procede directamente de la ciudad. Aunque la legislación es exhaustiva con nuestras empresas distribuidoras de agua, el control no se extiende al otro extremo de la línea. No están especificados qué grado de cloro debe utilizarse para limpiar periódicamente el pequeño tanque donde el cloro y el agua se mezclan antes de ser bombeada al tanque grande, qué aceite y grasa utilizar para las bombas y qué clase de bombas. Tampoco está especificado qué cloro utilizar para reparar las tuberías de agua. Ni está especificado cuando se dan consejos cautelares sobre cuberterías, mostradores de cocina y fregaderos para restaurantes. Tampoco se especifica a la hora de los filtros y ablandadores de agua de las tuberías. No está especificado qué cloro utilizar para fabricar el carbón activado que en forma de filtros toca constantemente su agua y sus alimentos. Está en la naturaleza humana el conseguir la fuente mas rápida y fácil, y las marcas mas baratas. No debemos confiar en las buenas intenciones de ninguna compañía. No quieren perjudicarnos, ciertamente, pero el agua potable debe ser cuidada hasta el mas mínimo detalle en todo el trayecto de su distribución. Se debe ser muy cauto, inclusive mas allá de la legislación actual. Interpretándolo literalmente, "bueno hasta la ultima gota". El registro de procedimiento debe ser demostrable en sus detalles con un libro diario, fechado y firmado, como para cualquier empresa fabricante. Los filtros de agua de cualquier tipo deben llevar especificado su desinfectante. Debe ser testada su radiactividad, al menos para el polonio y el uranio.

Los ablandadores de agua deben llevar especificado su desinfectante. Se debe testar su radiactividad, aunque esto puede efectuarse individualmente utilizando un contador Geiger Mueller manual.

El agua potable pública no debería tener radiactividad añadida. El uranio en la fuente de agua puede que sea de lejos menor que lo que se sospecha y solamente se necesitaría eliminarlo de los cloros inadecuados y los agentes amortiguadores.



Los acondicionadores populares de agua combinan protección suavizante y de ebullición de las tuberías, especialmente en hoteles, restaurantes y edificios públicos.

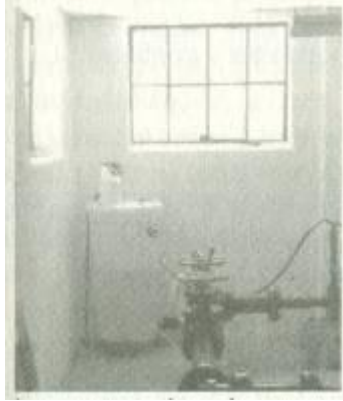
Fig. 15 Polynat 11 y Reosal, juntos, en los cimientos de todos los edificios.

El ciudadano medio podría estar mucho más saludable si no permitiese que se añadiera radiactividad al agua. No nos creamos las aseveraciones ofrecidas por los departamentos responsables del agua en los resúmenes anuales en los que culpan de la radiactividad del agua a las "formaciones naturales rocosas". Los departamentos responsables del agua son educados, preocupados por nuestro medio ambiente y la calidad de nuestro agua. Ellos estarían deseosos de encontrar menos radiactividad en los aditivos del agua o una manera de evitarlos totalmente. Quizás necesiten ayuda para cambiar las viejas tuberías de metal a **tuberías de polietileno de alta densidad que tienen muchos menos tóxicos en su composición y no requieren tóxicos añadidos para evitar la corrosión de metales.**

Se debe llenar el vacío existente en el control de calidad entre el final de la línea del servicio de los departamentos del agua y su cocina.

Se podrían encontrar o crear laboratorios independientes, para analizar la docena de categorías de toxinas que existen actualmente. Los análisis de polonio, cerio y ferrocianidas potásicas, y los de los aceites de motores, los cuáles producen agentes alquilantes, deberían tener una atención especial, para detener la explosión de las estadísticas de cáncer. **Su primera y más importante tarea es averiguar si su compañía distribuidora de agua corriente le está añadiendo el cloro correcto a su agua.** No existen ese tipo de pruebas ahora. No hay ninguna manera de que lo pueda realizar sin un Sincrómetro®. Puede ser que en la ciudad se esté clorando el agua correctamente, pero a lo mejor no.

Usted puede conseguir un analista con Sincrómetro® en Internet. Envíe al analista una muestra de agua fría tanto de los grifos exteriores como de la cocina.



El cloro se añade primero a un tanque pequeño de agua (en la esquina), utilizando la bomba del centro para realizar la mezcla.

Fig. 16 Una bomba del departamento de agua de una casa

¿Agencias interesadas?

La FDA, EPA y el Departamento de Agricultura de los EE.UU., quienes están a cargo de los métodos de desinfección y esterilización, es de esperar que no acepten los resultados obtenidos con el Sincrómetro®. El Sincrómetro® no es un aparato aprobado por la FDA, ni lo será de momento. Antes debe llegar la automatización de este aparato. El interés de nuestras agencias nos ayudaría a que esto llegara. Es bien sabido que el polonio ya tiene una reputación como causa del cáncer (vea en Internet una amplia cantidad de literatura científica).

Las agencias, así como los individuos pueden enviar muestras de agua al laboratorio de radioquímica para su análisis (ver fuentes).

Test de radiaciones Alfa, Beta y Gamma

Los test de los laboratorios analíticos normales están aprobados y podrían ser utilizados por cualquiera para validar los resultados del Sincrómetro®. Yo ya lo he realizado, y he encontrado que el análisis BTEX *, el panel de metales pesados y los análisis de radioactividad "brutos alfa, beta y gamma" son los más reproducibles y más económicos. Recomiendo estos test para cualquiera que padezca cáncer, o desee prevenirlo y quiera confirmar los carcinógenos y disolventes que hay en su agua potable. Vea la lista de laboratorios en la pagina XXX 645. Recuerde que lo que encuentre seguramente no será responsabilidad del departamento del agua.

* BTEX busca solventes: benceno, tolueno, etil benceno, xileno.

Realizar tests de laboratorio de PCBs es mucho más caro y mucho menos efectivo que para el benceno. A menudo no se obtienen resultados en el laboratorio debido a la tendencia de la grasa a adherirse en las paredes del contenedor. Los PCBs son grasientos. Se presentan junto con el aceite de motor y la grasa en el cloro. Simplemente derramando la muestra de agua en los contenedores del laboratorio o chupando una porción de sus hojas deja las toxinas tras de si. Lo pierden al ser testado, especialmente cuando se usan botellas de plástico para realizar las muestras. La grasa se adhiere al contenedor de la misma manera que se pega a una sartén si no se utiliza jabón. La grasa mantiene los metales liposolubles y el benceno de manera que normalmente se pierde también.

Si usted quiere enviar una muestra a un laboratorio radioquímico, pida que se realice la prueba de radiación alfa bruta, no sólo de polonio y uranio, dado que la vida media del polonio es sólo de 138 días, la mitad habrá desaparecido pronto. Se habrá desintegrado a una cantidad indetectable a la hora de la realización del test.

Los materiales secos como las sales ablandadoras, carbón, fertilizantes, se pueden enviar al laboratorio de radioquímica. Realice test de alfa bruta y beta, también de gamma total, los tres principales tipos de radiaciones. Intente identificar los culpables químicamente. No es caro (ver fuentes). Los líquidos radioactivos requieren métodos especiales de análisis, de modo que la fruta y el agua no pueden ser testados de la misma manera. Alimentos como las fresas y las naranjas deben estar secos y entonces desmenuzados en polvo, y espolvoreados sobre una hoja de plástico fina sobre la ventana del contador Geiger. Los cítricos se deben pelar y las pieles se secan. Tenga mucho cuidado de no tener polvo radioactivo en el contador. Realice todo esto con una mascarilla para polvo puesta. No lo sacará del contador y ello elevará el nivel de radiación de fondo. Asegúrese de comprar uno con contador automático y temporizador (ver fuentes).

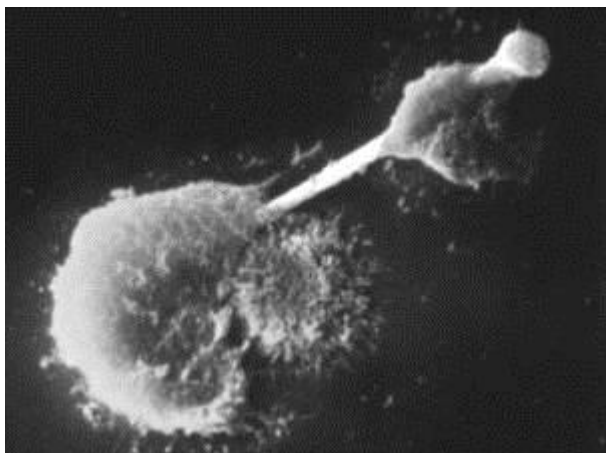


Fig.17 Contador Geiger Mueller con temporizador y contador

El amianto y los colorantes azoicos no pueden ser testados porque los laboratorios comerciales no creen que puedan hacerlo. Los laboratorios de investigación sólo pueden detectar las partículas de amianto de un cierto tamaño (10 micrones). El amianto que se encuentra en el agua esta presente en partículas más pequeñas. Cuando un contaminante no se encuentra, arruina el estudio epidemiológico. Incluso estas pequeñas partículas de amianto son encontradas por el Sincrómetro®. Las más pequeñas son las más perjudiciales ya que pueden ser absorbidas por los glóbulos blancos. El número de partículas más grandes que esta legalmente permitido es de 7 millones por cuarto. Desde luego que si sabe que tiene un filtro de agua o ablandador colocado en algún lugar, la más razonable suposición es que el complejo cancerígeno le viene de ahí, al ser desinfectados con cloro de lavandería. Cuanto más nuevos, más cantidad de cloro difunden, pero la cantidad no es significativa cuando una cantidad del tamaño de un punto provoca cáncer, tal y como lo hace el polonio.

Si puede, quite todos los filtros, destiladoras (ya que tienen filtros añadidos) y ablandadores, y lave todas las tuberías (ver pagina XX-77) con agua muy caliente para limpiarlas. Debería cambiar el calentador de agua y después colocar un filtro prelavado, back-flushing, para toda la casa, el cual es capaz de atrapar todo el complejo polonio-cerio-ferrocianida-agente alquilante (ver filtro de agua en Fuentes), no sólo Polonio o Cerio. El carbón utilizado para el filtro debería ser de planta original (cáscara de coco) y estar cocido especialmente. Debería no contener colorante azul de metileno. El agua será extremadamente radioactiva cuando el filtro es autolimpiable. Debería tener una salida segura a la red de alcantarillado. No es bueno para el medio ambiente y es especialmente perjudicial para la biosfera, pero su empleo no es seguro para usted. Los intervalos de lavado deben ser fijados según sus necesidades. Estará basado en el tamaño de su familia, alrededor de 5 a 6 días.

Esté seguro de conseguir el mismo carbón prelavado para el recambio en uno o dos años. Lo más importante es proteger a su familia de cualquier contacto con la radiactividad filtrada y concentrada que la que se expulse a la alcantarilla.



NOTA DE ESTA REVISIÓN: Aguja microscópica de asbesto. El macrófago, glóbulo blanco que pretendía fagocitarla, se lacera y se rompe, liberando su contenido en el tejido que lo rodea.

Agua hambrienta

¡El agua destilada o filtrada es agua muy hambrienta!

No contiene minerales. Intentará extraer los metales de las tuberías. Si usted tiene tuberías de cobre, extraerá cobre y plomo (de las soldaduras de las juntas) mucho más que antes. Coloque la destiladora o el filtro de manera que esto no ocurra. Cambie al menos las tuberías de la cocina, caliente y fría, a PVC (o las nuevas tuberías de polietileno) así como la tubería al calentador de agua. Es barato y por tanto muy discutido por la industria de la fontanería.

Otro rayo de esperanza

Recientemente, las lejías de la lista de la NSF ya se venden en los supermercados (ver fuentes), no sólo en las tiendas de piscinas. Ya puede comenzar a limpiar su casa, el lavavajillas, muebles, paredes y alfombras con facilidad y encontrar variedad de productos con el mismo poder al que esta usted acostumbrado. Recuerde quitar sus propios filtros y ablandadores primero. Usted no puede limpiar algo que esta contaminando al mismo tiempo. No utilice productos conteniendo polonio entes de empezar con los seguros. Los detergentes y muchos otros productos de limpieza del hogar deberían ser elegidos cuidadosamente (ver fuentes) para evitar el complejo cancerígeno.

Verdadera prevención del cáncer

Ningún caso de entre más de mil en un período de 7 años se encontraba sin la presencia de cloro de lavandería en sus tumores y en el agua de su cocina. Fuimos más allá.

Todos nuestros fracasos, enfermos que habían fallecido nos habían enviado una muestra de agua de antemano, habían vuelto a casa y al "mal agua". Lo habían hecho inocentemente, ya que pensaban que el agua había sido limpiada de alguna manera. Y todos los enfermos que habían vuelto a

la clínica a causa de que el cáncer había vuelto mientras estaban en casa, fue a causa de haber estado utilizando agua mala de nuevo. Lo opuesto, los enfermos que hicieron bien las cosas en casa y habían cambiado al agua clorada según la NSF, agua de lluvia en la cisterna o pozo de agua. La imagen esta clara. ¿Cómo podría usted contraer cáncer a menos que tenga agua contaminada con el complejo cancerígeno? Es cierto que nuestro planeta esta lleno de polonio desde las fuentes del subsuelo tales como las rocas de uranio. También estamos imbuidos en cerio pero nunca se introduce por sí mismo en el complejo cancerígeno. Esto se realiza artificialmente durante la fabricación de la lejía y expandiéndolo por todo el mundo al añadirlo al agua limpia. La probabilidad de contraer cáncer sin este tipo de agua es menor a uno por mil (teniendo en cuenta que sólo realicé mil tests).

Un cáncer que ya ha comenzado se encuentra en diferente posición. El tumor está vivo y obedece las reglas de la biología. Una regla es que cada molécula se reemplaza a sí misma en un tiempo denominado tasa de movimiento. El polonio se remplazará a sí mismo tanto como este disponible cerca del polonio o radón en el aire, agua, alimentos, o en sus empastes bucales. El Radón produce Polonio como una de sus "hijas" (ver pagina XX 38). Los otros ingredientes del complejo cancerígeno pueden hacer lo mismo. Pero si el F. Buski es eliminado no podrá alterarse o producir agentes alquilantes. El cáncer debe detenerse abruptamente.

¿Hay una cura?

El primer paso para curar su cáncer, si el cloro proviene de su agua corriente, es huir de ella. Usted no puede cambiar ésta pero puede alejarse de ella. Trasládese sin perder tiempo. **Su agua es equivalente a fumar cigarrillos continuamente.**

Sin esto, no existirá ninguna oportunidad de curar su cáncer o prevenir que vuelva. Un tratamiento clínico alternativo puede darle un éxito rápido, al principio, como una tirita lo haría en una herida, pero no una cura permanente ... sólo una remisión. Trasladarse de su residencia le dará muchas otras ventajas, además: alejarse al mismo tiempo de sus mascotas, contaminantes del aire y muebles contaminados. A menos que se traslade, el cáncer siempre volverá porque la causa estará siempre volviendo a su cuerpo. Los mismos elementos, produciendo las mismas mutaciones lo hacen inevitable. Busque un analista con Sincrómetro® en Internet. Envíele muestras del agua de su exterior (la toma del jardín) para ser analizado. Hágalo 2 o 3 veces para evitar fallos. Si todas tienen cloro, envíe muestras de las estaciones de servicio mas cercanas. Ellas tendrán agua de la ciudad que no ha sido ablandada o filtrada, lo cual le ayudará a encontrar una zona con buen agua. Quite todos los filtros, incluso el pequeño que sale del frigorífico. No mantenga el filtro del baño o cualquier filtro al que no haya sido testado su cloro. Espere encontrar cloro en alrededor de un 95% de los filtros u otros aparatos para el agua.

Filtros y ablandadores

Cuando usted se cambie de residencia debe hacerlo a un lugar donde el agua de la cocina llegue correctamente clorada. Su familia y amigos pueden también poner filtros y ablandadores en sus tuberías y en su casa. Sométalas a un test primero. **Cuando usted cambie a agua libre de radiaciones, los crecimientos precancerosos y tumores tempranos a menudo se van por sí solos. Pero si ya se le ha diagnosticado cáncer, debe hacer más. Sólo expulsar el complejo cancerígeno de su cuerpo puede curarle.**

Transportar el "buen" agua no funciona

Encontrar una nueva manera de destilar su agua o tratarla de una nueva manera "purificante" no funciona. Podríamos pensar que transportar agua limpia para beber y cocinar funcionará. Estos métodos no funcionan. Todos los enfermos que intentaron esto recayeron nuevamente en el cáncer. Al principio su salud sólo disminuyó. Después contrajeron cáncer de nuevo. **No es posible vivir en una casa contaminada por Polonio-cerio-ferrocianida y estar protegido del cáncer.**

Trasladarse es lo mejor

Guarde su primer éxito, tanto si lo consiguió por métodos naturales o por los métodos clínicos usuales. Usted no puede cambiar la política o los hábitos de fabricación de las compañías suministradoras de agua. Tras encontrar buen agua en otro barrio, trasládese rápidamente. Este seguro de que no hay nada colocado en sus tuberías de agua. No coloque usted mismo nada. **El nuevo agua que beba cambiará el agua de todo su cuerpo en dos días. No lo retrase porque es la parte más importante y rápida del proceso de cura.** A la vez que lo usamos internamente, lo utilizaremos externamente para eliminar la parte soluble en agua del complejo cancerígeno. En dos semanas se habrá deshecho del complejo polonio-cerio-ferro y no tendrá más malignidad. El tiempo requerido es más corto si sus esfuerzos de lavado son más intensos y se incluye la limpieza dental.

¿Qué le garantiza que el agua a la que se cambió permanecerá buena? Nada. Pero los hábitos se arraigan tanto para un comportamiento responsable como irresponsable. Durante un periodo de 7 años yo sólo he visto tres cambios de política de clorado del agua por las compañías de agua.

¿Cómo puede usted testar el cloro del agua de fuera de su ciudad? Si no puede encontrar un analista de Sincrómetro®, aprenda usted mismo.

Comparta los resultados con otros analistas. Ellos se beneficiarán también. Si no confía en los resultados, reciba clases. Un empleado amigable de la compañía del agua podría ayudarle personalmente a esclarecer la situación. Y si encuentra que el agua de su ciudad es buena, inmediatamente quite todos los elementos adjuntos a su sistema de agua. Los filtros, ablandadores, destiladores de cualquier clase tenían buenas intenciones; nadie conocía el peligro. Pase tres tanques llenos de agua muy caliente de su calentador de agua por todas sus tuberías o reemplácelas, junto con el calentador de agua. (Esta vez utilice tuberías de PVC). Recuerde lavar las tuberías de agua fría también, utilizando la manguera del jardín. Si el calentador de agua está contaminado, compre uno nuevo.

El nuevo calentador de agua...

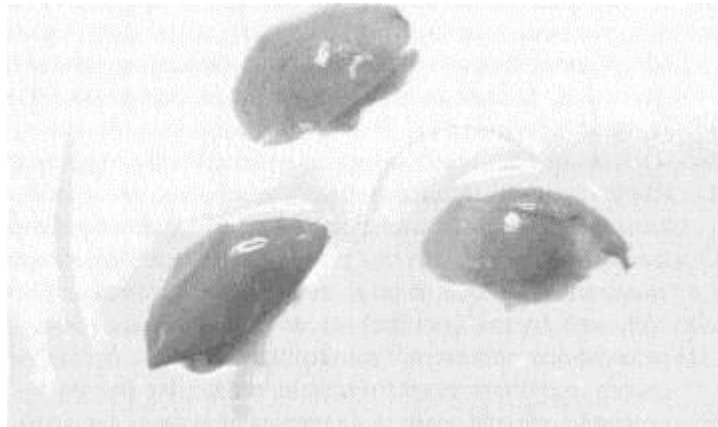
...debería ser de gas, forrado de vidrio, no eléctrica. Estas muestras de agua caliente procedentes de calentadores eléctricos testadas, tienen todos los metales pesados imaginables, incluso tungsteno, vanadio, titanio, paladio. Los electrodos se introducen directamente en el agua sin una protección, ni una separación del agua que va a ser utilizada en la alimentación. Esto es muy tóxico para el riñón. El calentador de agua de gas está protegido de tal contaminación.



Fig.18 El electrodo del calentador de agua está desnudo.

Tan pronto como haya cambiado su agua y lavado la casa con nuevo cloro y detergente seguros, usted puede comenzar el programa. No funcionará de otra manera. Si hay alfombras o muebles no lavados, tápelos con plástico hasta que lo estén. Envíe fibras de las alfombras para ser testadas con el Sincrómetro®.

SE BUSCA MUERTO O MÁS MUERTO



Tres F. Buski adultos deshidratados procedentes del tracto biliar después una limpieza de hígado, utilizando 3 o 4 dosis de sales de Epsom (cada dos horas), de sólo una cucharada cada una.

CAPÍTULO 3. COMIENZO DE UN TUMOR

Sumario del Capítulo 3

1. Todos los tumores que conducen al cáncer comienzan con un pequeño grupo de células que provienen de 3 órganos: las glándulas hipotálamo y pituitaria, (situadas en el cerebro), y el páncreas, (situado justo debajo del estómago). Se juntan con un cierto orden, no aleatoriamente. Este es el núcleo del tumor. Un paciente con cáncer esta repleto de núcleos tumorales. Las células del páncreas, no las otras, se infectan con el virus SV40.

2. Un paciente con cáncer está también repleto de partes del único complejo cancerígeno que atacará por sí mismo al ADN en un órgano destinado a formar el tumor primario.

3. El complejo cancerígeno, así como el núcleo del tumor, ataca por sí mismo a este órgano, específicamente en el elemento cerio. La primera evidencia muestra que las células madre son elegidas como puntos de contacto tanto para el núcleo del tumor como para el complejo cancerígeno.

4. El paciente está perdiendo sus moléculas del complemento C3, de manera que la prevención para el crecimiento del tumor será imposible.

5. Los tres órganos que contribuyen al núcleo del tumor se encuentran inflamados, producen prostaglandina E2 (PGE2).

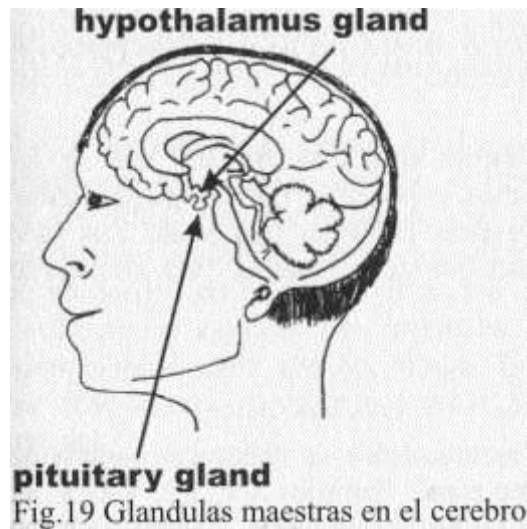
6. En los procesos tendentes a la formación de un tumor canceroso por una cadena (*de acontecimientos*), si se rompe un eslabón, se podría prevenir cualquier tipo de cáncer.

7. Los 3 órganos que comienzan el núcleo del tumor tienen, cada uno de ellos, una alergia a una particular sustancia de los alimentos, denominada fenólica. La tabla de los alimentos de la pagina XX 95 enumera los alergenos que contienen muchos alimentos.

Así es como todos los tumores comienzan, independientemente de si posteriormente se transforman en malignos o no:

Paso 1

Lejos del tumor real, en una pequeña porción del cerebro donde se localiza la glándula del hipotálamo, tiene lugar una silenciosa explosión. Pequeñas partículas salen de él. Se trata de células del hipotálamo que llegan a la sangre, a la linfa y al líquido cefalorraquídeo que rodea al cerebro. Estas células flotan junto a los glóbulos rojos, glóbulos blancos, y plaquetas.



Podríamos pensar que estas células morirán, encontrándose tan separadas de su "órgano madre", pero no lo hacen. Ni tampoco son devoradas por los glóbulos blancos. Los glóbulos blancos, al ser parte del sistema inmunológico, deberían eliminarlas. Actúan como células enfermas. Pero sus glóbulos blancos han sido entrenados para proteger, nunca devorar ni incluso atacar, a células que pertenezcan a su propio cuerpo. Si estuviesen muertas serían devoradas rápidamente, pero no lo están. ¿Se encuentran respetadas por estar todavía vivas? ¿Nunca morirán? ¿Están produciendo algún daño?

Paso 2

No muy lejos, en una pequeña parte de la glándula pituitaria, tiene lugar otra explosión de tejidos. La pituitaria es una pequeña "canica" colgando desde el hipotálamo en la parte baja del cerebro. Está justo encima del paladar, cerca de la garganta. La explosión en la pituitaria es independiente de la explosión en el hipotálamo. Puede ocurrir una antes que la otra.

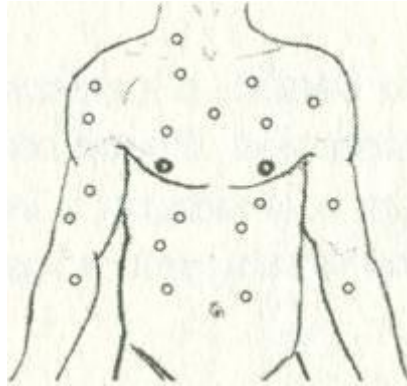
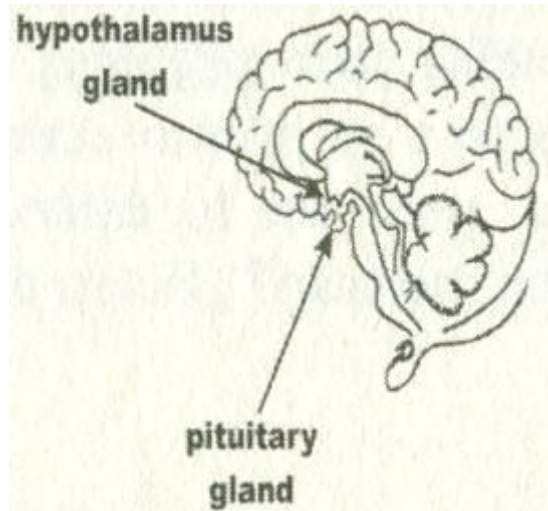


Fig.20 Los fluidos de nuestro cuerpo distribuyen las pequeñas partículas del hipotálamo

Ahora dos órganos están realizando algo raro, dejando que se suelten pequeñas partículas de ellos mismos, para acabar flotando en los líquidos corporales. ¿Cuánto tiempo vivirán estas pequeñas partículas? Los glóbulos blancos no las devorarán a menos que estén muertas. Para eliminarlas, ha llegado el Complemento.

El Complemento C3

Una rama de nuestro sistema inmunológico se denomina complemento. Existen muchos actores en esta rama, llamados C1, C2, C3... y así sucesivamente. Cada uno contribuye a las tareas cotidianas. Rodean las bacterias, las colocan en una posición vulnerable y las agujerean con sus puñales. Debemos recordar que las bacterias son mil veces más grandes que las moléculas de los complementos. Este logro es espectacular.



El trabajo de encargarse de las células huidas del hipotálamo y la glándula pituitaria, lo realiza, evidentemente, el complemento. El Sincrómetro® detecta el C3 pegado a estas células al principio. Todas las células huidas son capturadas por el complemento C3 y agujereadas. Ahora los glóbulos blancos podrán atacarlas y devorarlas.

Pronto, la sangre, la linfa y el líquido cefalorraquídeo quedan limpios de células "vagabundas" del hipotálamo y la pituitaria.

Pero llega otra inundación de células huidas, y otra más, como si una granizada tras otra hubiesen soltado y puesto en libertad a estas células. Puede ser difícil para las moléculas del complemento C3 mantener esta "tarea de hacer brochetas". Una vez que estas moléculas han agujereado su presa, no pueden ser utilizadas de nuevo. Nos recuerdan a las abejas que han utilizado su agujijón. Las moléculas de C3 son devoradas por los glóbulos blancos junto con las células. El cuerpo debe fabricar más C3. Quizás deba fabricar 10 veces más que en situación normal y mantener esto día tras día.

En poco tiempo, su cuerpo no podrá atender la demanda de complemento C3. Entonces ambas clases de células del cerebro flotarán por todas partes. ¿Se comunicarán unas con otras?. Normalmente lo hacen, cuando se encuentran en sus propias glándulas del cerebro.

Las células del hipotálamo y la pituitaria se juntan

A veces chocan unas con otras mientras flotan. Puede que se atraigan normalmente. Puede que sólo se peguen unas a otras. De repente, el Sincrómetro(R)® detecta **partículas duplex**, parte del hipotálamo y parte de la pituitaria. Se han juntado.

Ahora se encuentran en circulación dúplex y células simples. El complemento ataca ahora a los dúplex también, intentando quitarlos de la circulación, al igual que a las células sencillas. Hay más demanda de C3.

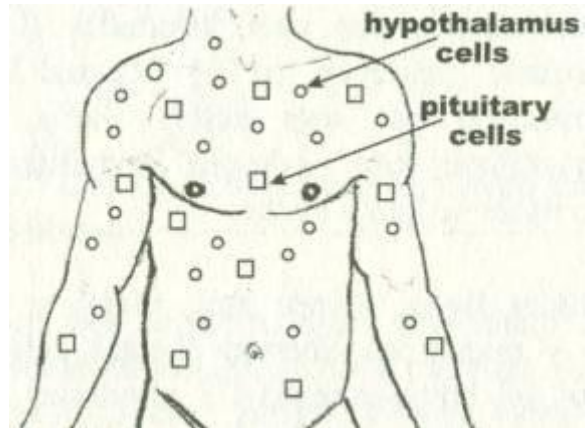


Fig. 23 Ahora ambas partículas del hipotálamo y la pituitaria flotan

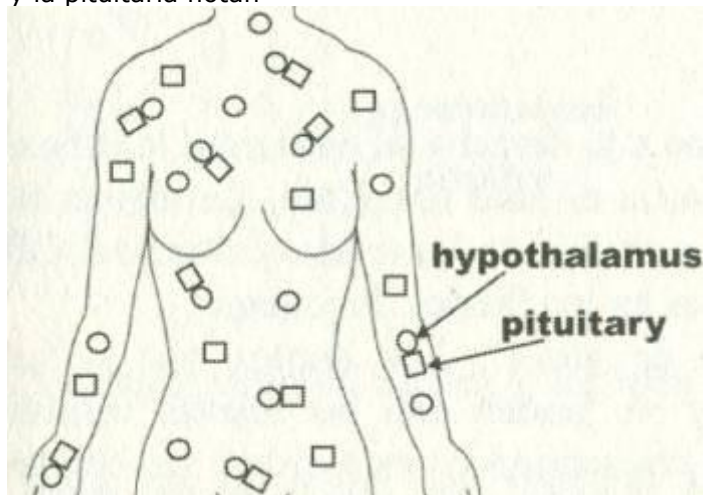


Diagrama las células simples y duplex que flotan en los fluidos del cuerpo

Paso 3

Justo encima del ombligo y un poco a la derecha se encuentra la cabeza del páncreas. Desde allí se estrecha hacia el lado izquierdo. La misma fuerza siniestra ha comenzado a actuar. Comienza una erosión de tejidos. Células del páncreas empiezan a flotar libres en los fluidos del cuerpo.

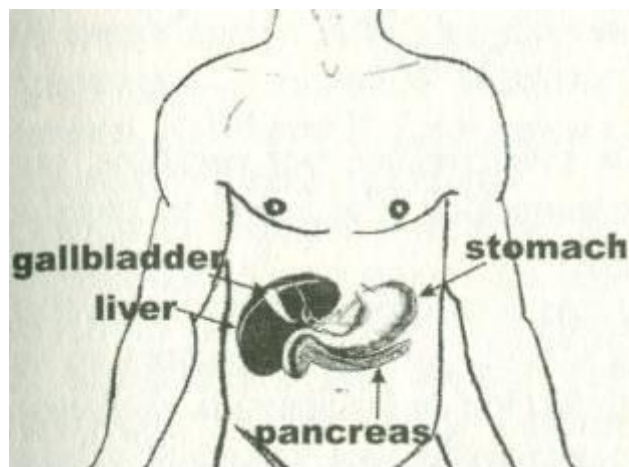


Fig 24 El páncreas contribuye al tercer tejido

De repente, se forma una "bola de nieve". Los duplex que se habían formado antes, ahora se pegan y se funden con las nuevas células del páncreas para formar **tripletes**. Se encuentran en este orden: las células del páncreas se pegan a las de la pituitaria, no a las del hipotálamo. El complemento intenta de nuevo eliminar todos los tripletes así como duplex y células simples.

Finalmente, no hay más complemento. Las células simples de los tres órganos, sus duplex y tripletes, llenan los fluidos del cuerpo. El Sincrómetro® los localiza en la saliva, sangre, linfa y líquido cefalorraquídeo. La linfa es un fluido que no está en sus arterias o venas, se encuentra alrededor de sus órganos, bañándolos y cuidando de sus necesidades diarias. Parte del espacio alrededor de los órganos se denomina "matriz" ya que contiene algo más que fluido. Muy cerca hay una malla de fibras alrededor de las células y cada una de ellas ata y ancla, para mantener todo en un lugar seguro.

Recuerde, el Sincrómetro® es un audio oscilador, un aparato de detección que nos permite identificar nuestros propios tejidos, parásitos o productos químicos de modo muy preciso en el interior de nosotros mismos. Podemos escuchar acontecimientos que están ocurriendo, en cualquier lugar. Las oportunidades de descubrimiento son casi ilimitadas. Los detalles de cómo construir y utilizarlo aparecen en el Manual de Sincrómetro® de laboratorio publicado por este autor. Nadie es demasiado mayor para aprender a utilizar esta poderosa herramienta científica. Promete salud como nunca antes se había hecho.

El líquido cefalorraquídeo es una linfa para el cerebro, bañándolo y cuidando de todas sus necesidades diarias. Alcanza hacia abajo el centro de la médula espinal. Después circula y vuelve para arriba hasta alcanzar el cerebro de nuevo, y vuelta y vuelta.

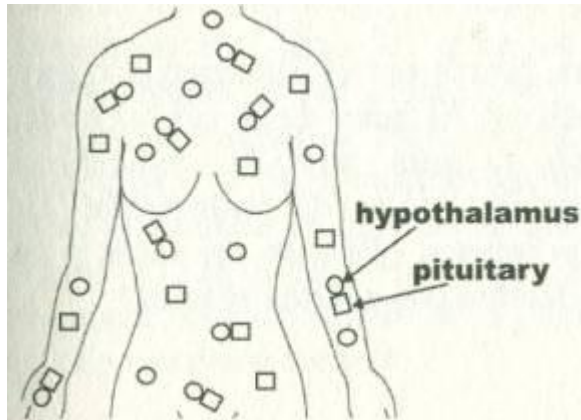


Fig 25 Células simples, dúplex y tripletes por todas partes

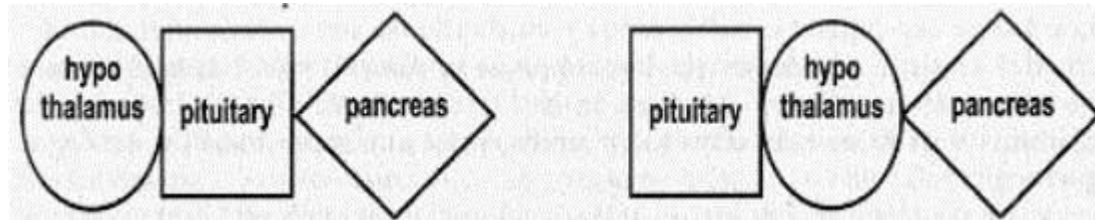


Fig.26 Este es el triplete..... No éste...

Los pedacitos de tejido van flotando órgano tras órgano por medio de nuestras arterias y venas, linfa y fluido cerebroespinal (CSF) (también llamado líquido CEFALORRAQUIDEO, LCR). Viajan mucho más lento a través de la linfa y la malla de la matriz según se acercan a nuestras células. ¿Suponen algún peligro para nuestras células? Sin la *ayuda* del complemento, los glóbulos blancos ahora utilizan otras tácticas para eliminarlas.

El **óxido nítrico** * se usa como un arma química. Se utiliza siempre que el complemento C3 ha desaparecido. Pero todas estas tácticas son "demasiado pequeñas y tardías". No controlan la marea de partículas de tejido que van inundando el cuerpo

¿Por qué ocurrió? ¿Fue causado por la radiactividad, por parásitos, por bacterias, por virus? ¿Fue debido a la inflamación? ¿Por qué se inflamaron estos órganos? ¿Por qué no hubo síntomas?

Nos recuerda a las vacas que padecen su enfermedad mas común, la mastitis. La leche de las vacas siempre contiene células de las ubres (mamas). Cuando se produce la mastitis (infección de las ubres) la vaca tiene mas células sueltas. Se utiliza un aparato para medir este "recuento de células somáticas". La mastitis es producida habitualmente por la bacteria Estafilococo. ¿Es esto una pista? ¿Nos hemos perdido buscando una bacteria común que libera nuestras células?

* **Nota de esta revisión:** El óxido nítrico (NO), un compuesto muy tóxico para el organismo y de gran simpleza molecular, también es producido por éste, y los científicos le han empezado a considerar como una molécula de gran interés fisiológico. Los estudios sobre este gas han demostrado su importante papel como neurotransmisor, en la dilatación de los vasos sanguíneos y en la ayuda que presta a los leucocitos en su función inmunitaria, entre otras funciones. Esto sorprende enormemente por dos motivos.

En primer lugar, por la gran toxicidad del compuesto, ya que es un radical libre que posee un electrón desapareado y le confiere una enorme reactividad química; de tal forma que, en situaciones de estrés oxidativo o de generación de radicales de oxígeno, el NO puede convertirse en un potente agente citotóxico. Un mecanismo predominante por el que este fenómeno ocurre es a través de su reacción con el anión peróxido para generar peroxinitrito, un agente nitrante de proteínas.

En segundo lugar, sorprende porque que los científicos están acostumbrados a que la mayoría de las funciones biológicas del organismo sean llevadas a cabo por grandes proteínas y macrocompuestos de gran complejidad, tales como hormonas, interferones, etc.

El óxido nítrico es un gas de vida efímera y su síntesis en el organismo se consigue a partir de la oxidación del aminoácido L-arginina, el cual se transforma en nitratos y en citrulina. La enzima que participa en su síntesis se llama óxido nítrico sintetasa (NOS); es dependiente de NADPH y necesita para la producción de NO cofactores tales como hemo, flavín-nucleótidos, tetrahidrobiopterina (BH₄) y, en ciertos casos, calmodulina y calcio.

Se conocen tres isómeros de dicha enzima; dos de ellos expresados de forma constitutiva, uno aislado en células endoteliales y otro en el cerebro, y un tercero inducible por citoquinas.

Destino de los renegados del Hipotálamo

Parece ser el trabajo de nuestra pepsina, creada por el estómago, el digerir las células libres provenientes del hipotálamo. El factor de las células madre desaparece y el resto queda reducido a unas partículas indigeribles idénticas a los PRIONES. ¿Es este el verdadero origen del prión mortal?. Un paciente con cáncer tiene enjambres de priones. ¿Podrían las vacas y las personas prevenir las enfermedades del cerebro con pepsina añadida?

Encontrando una casa

Tarde o temprano, un cuarto órgano seguirá la tendencia y comenzará su micro explosión. A menos que conozcamos la causa, no podemos detenerla. Estudiaremos esto pronto.

Ahora, las células de un cuarto órgano van a juntarse con las células de los otros en los fluidos circulantes del cuerpo. Tanto si se trata de la próstata, mama u otro órgano, las nuevas células libres se están juntando con las que ya flotan y viajan.

El cuarto órgano tiene una diferencia con los otros tres. Está fabricando "pegamento", sustancias pegajosas con finos hilos, llamados **fibronectina**, **laminina**, y **cadherina E**. Estos pegamentos son una sustancia mucosa pegajosa que pueden formar una trampa.

Cuando el pequeño triplete se encuentra flotando cerca del órgano, "el pegamento" lo va frenando. De repente, el triplete se pega al cuarto órgano, se funden. Se ha fabricado una **célula cuádruple**.

El cuarto órgano tiene tripletes pagados a su alrededor. Nunca los dejará marcharse. Muchas células cuádruples se encuentran nadando alejándose como lo hicieron los tripletes anteriormente. Pero muchas permanecen junto a la pegajosa matriz del cuarto órgano. Este cuarto órgano creará el "**tumor primario**". El triplete sólo se queda conectado a un órgano con un exceso de hilos de fibroconectina y laminina y con cadherina E, o sea de "pegamento". Pero, ¿por qué se produce tanto "pegamento"? Después de todo, es normal tener alguna cantidad de laminina y de fibro conectina. Pero su excesiva producción ocurre cuando parásitos independientes viven cerca. Donde quiera que existan parásitos, se produce un exceso de estas sustancias. Es probable que para sus propios propósitos - no ser eliminados fácilmente. Pero los tripletes son capturados, como una polilla en una tela

de araña, y entonces se funden con el cuarto órgano. ¿O es que juegan un papel las mutaciones fabricando un exceso de pegamento cuando ciertos parásitos se encuentran presentes? Esto no ha sido estudiado todavía.

El triplete será el punto inicial de crecimiento del tumor, por eso lo denomino el **núcleo del tumor**.

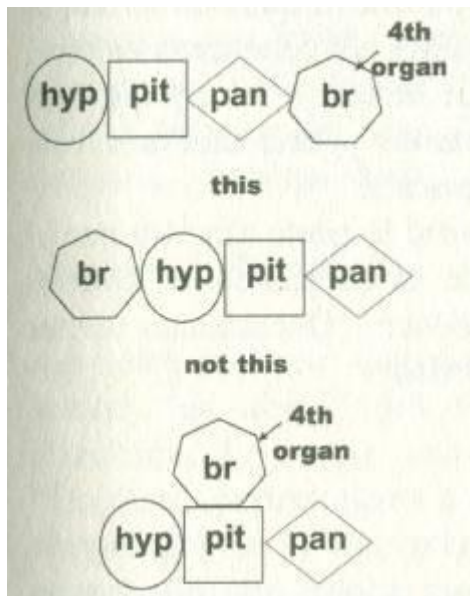
Los parásitos son comunes, Fasciola y Áscaris, no otros. Los parásitos Fasciola y Áscaris aumentan, también, a medida que el sistema inmunológico es destruido por el cloro de la lejía. Siempre se da este incremento del parasitismo con la destrucción de la inmunidad. La Fasciola es un parásito fácilmente eliminable, como el Fasciolopsis. El Áscaris es un gusano redondo, mas difícil de eliminar que los otros parásitos. Y las sustancias pegajosas, fibronectina, laminina y cadherina E son digeribles. Nuestras enzimas digestivas ordinarias producidas por el estómago y el páncreas pueden digerirlas en días. Haremos esto, pero, ¿por qué nuestros órganos digestivos no lo hacen automáticamente?. Lo veremos mas adelante.

El tumor primario

La fuerza de crecimiento para cada tumor es el propio núcleo del tumor.

En poco tiempo existirá un genuino pequeño tumor donde quiera que el núcleo del tumor se haya fundido con las células del órgano. Se agrupan, simulando parecer que "una célula hubiese comenzado todo". Pero los núcleos del tumor son numerosos.

Después de esto, el tumor comienza a acumular sustancias y a crecer. Ahora la destrucción de la inmunidad por la lejía clorada jugará un papel más visible, y varios nuevos actores se unirán a este "mágico drama".



nor this is the arrangement

hyp = hipotálamo, pit = pituitaria, pan = páncreas, br = mama

Fig. 27 Las formas de los tumores primarios

¿No sería un asunto fácil de prevenir antes de que ocurra el primer paso?. Ya que existe una secuencia ordenada en este comportamiento de bola de nieve, ¿no podríamos prevenir alguno de estos pasos y así conseguir nuestra meta? No existirá un camino para prevenir no solo un cáncer, sino al menos una docena. Será posible eliminar esta enfermedad por completo - para nuestras mascotas y animales domésticos también. Para lograr esto debemos conocer las causas de estos acontecimientos.

Atrás en el hipotálamo...

se ha acumulado un extraordinario producto químico. Cuando se sueltan sus células y las deja marchar libres por la circulación, aparece este producto químico. Cuando está ausente no se arrojan células. Todos los enfermos de cáncer tienen una acumulación y es el mismo producto químico en todas las personas.

El producto químico es el **ácido clorogénico**, un conocido compuesto vegetal. Es considerado un antígeno (o alergénico) por los especialistas en "alergias ecológicas". Es conocido por los botánicos como un "intermediario" común en el crecimiento de las plantas, a menudo tomando parte en la formación de la fruta y los vegetales. Está allí de manera natural, aunque cómo crecen y maduran las plantas debe afectar a los compuestos producidos en ellas. Cómo se cocinen los alimentos podría afectar a este producto químico. Se necesita investigar urgentemente. Una búsqueda en los alimentos corrientes que come la gente muestra que el ácido clorogénico está presente en algunos de estos alimentos. Ciertos alimentos menos comunes también lo contienen. Deberíamos evitar consumir alimentos que contengan ácido clorogénico. Aquí esta la lista:

Alimentos que contienen ácido clorogénico

- Patatas, excepto patatas dulces.
- Leche de vaca y todos los productos lácteos de granja, excepto leche de cabra.
- Pimientos de todas las clases, excepto semillas de jalapeño.
- Frutas verdes de todas las clases. (*Como uva y manzanas verdes*)
- Sandía, excepto cultivados en México.
- Café y te corriente.

Las patatas al ser cocidas se destruye el ácido clorogénico, pero al freírlas no lo hace. Esto coincide con los resultados del Dr. Charles Ivy ¹⁷ de hace 50 años, quien afirmaba que freír alimentos es carcinogénico de alguna manera. Fue el más renombrado gastroenterólogo del mundo, un investigador de la Universidad de Chicago.

Los productos lácteos de granja y las bebidas normalmente no son cocinados.

Al existir una cadena de acontecimientos- sólo una cadena- que dirige hacia el cáncer, ¿no podríamos arrancar un eslabón para detenerlo? Esto no se ha probado a gran escala pero es tan atormentador este pensamiento que publicaré la lista de los eslabones cuando los encuentre. La lista de los alimentos con ácido clorogénico no está completa, pero evitando éstos ya tendremos excelentes resultados. En sólo cinco días no se encontrarán más células simples del hipotálamo vagando por el cuerpo. La erosión se ha detenido. ¿Será tan fácil?

Vamos a la Pituitaria

Aquí, se ha acumulado otro producto químico. La glándula pituitaria es el "vecino de abajo" del hipotálamo. El producto químico es llamado **floridzina**, de nuevo una sustancia vegetal. También es una sustancia "fenólica", perteneciente a la lista de alimentos antígenos o alérgenos. Los alergólogos de la alimentación lo han estudiado también. De hecho, se ha encontrado que estaba asociado con el cáncer en el pasado, bastante a menudo, alrededor del 80% de las veces ¹⁸ La floridzina ha sido estudiada en otra conexión durante cerca de 100 años. Produciría diabetes inmediatamente si le fuese suministrada una pequeña dosis a los conejos. Y la diabetes era permanente. Fue una manera popular de investigar la diabetes en los años 40 y 50.

No se sospecha que la floridzina sea actualmente una causa de nuestra diabetes, incluso aunque la floridzina pueda ser obtenida de las manzanas, un alimento muy común en el ser humano. Sin embargo, en su lugar, comer mucho azúcar es sospechoso.

El Sincrómetro® detecta acumulación de floridzina en el páncreas de todo diabético, en las pequeñas islas de tejido denominadas "islotos de Langerhans", donde se fabrica la insulina.

Banting y Best ¹⁹, los descubridores de la insulina en los años 20, salvaron muchas vidas de los diabéticos. No era una cura, pero sí un reemplazo. No habían pensado que una investigación básica habría detenido su progresión, de manera que los doctores, todavía no poseen una verdadera cura para la diabetes. La conexión a la floridzina en la alimentación, y la posterior llegada de un parásito, el parásito pancreático y el disolvente alcohol de madera, les hubiera entusiasmado.

Así, por dos razones no deberíamos comer floridzina en nuestros alimentos. Es una parte del cáncer y nos conduce a la diabetes.

Alimentos que contienen Floridzina

- Manzanas, EXCEPTO Red delicious y Golden delicious, ambas muy maduras
- Cerdo, jamón y sus derivados
- Productos de soja y derivados
- Frutas no maduras de muchas clases
- Plátanos con partes verdes en los extremos
- Coliflor, repollo, calabacín verde oscuro (todo crudo)
- Amaranto, mijo (sin cocer)



Después de evitar todos los alimentos de la lista de la floridzina durante cinco días, de nuevo no encontramos ninguna célula simple o fragmentos de la glándula pituitaria en la sangre o linfa. El éxito ha vuelto. No encontramos ni duplex ni triplete. Hemos detenido la formación del núcleo del tumor tal y como esperábamos.

Deje de comer alimentos con floridzina

Eslabón nº 2

Vuelta al páncreas

Otro producto químico es el responsable de la micro explosión del páncreas. Este es el **ácido gálico** *, otra sustancia fenólica proveniente de los alimentos. Todos los enfermos de cáncer tienen acumulación en su páncreas. Su presencia en todos nuestros cereales en los EE.UU. lo hace el más común de los tres antígenos de la comida. Aunque no está en la composición de los granos, lo "colocamos" sobre los cereales al pulverizarlo, por su acción antioxidante, anti moho y conservante. Lo colocamos en el aceite en las estanterías de los supermercados por el mismo efecto conservante. Sólo unos pocos alimentos lo tienen naturalmente. Muchas variedades de leche en los EE.UU., pollos y huevos lo tienen. Otros no, como los huevos de México. Me pregunto si esto depende de la alimentación de los animales. Ello explicaría por qué la leche de vaca lo tiene mientras que la leche de cabra no: las cabras rechazan la comida procesada. Esto también explicaría por qué los pollos están tan llenos de tumores, ya que son los principales consumidores de grano. Y quizás el por qué otros terapeutas alternativos han quitado el pollo y los huevos de las dietas de los enfermos de cáncer. Una terapeuta y bacterióloga, Victoria Livingston M.D. fundó un instituto basado en el concepto de que el "bicho" del cáncer venía de los pollos (y los huevos) ²⁰. Veremos evidencias de esto más adelante.

El ácido gálico, también ha sido estudiado por los alergólogos. Causa muchos síntomas alérgicos, especialmente espasmos en los músculos y calambres muy dolorosos, pero no causa dolor en el páncreas y su papel en el desarrollo del cáncer no había sido sospechado.

Alimentos que contienen Ácido Gálico

- Cereales de todas las clases, tratados con conservantes antioxidantes para prolongar la vida de su cáscara.
- Aceites de todas las clases, tratados para prevenir su enranciamiento (con antioxidantes)
- Pollos alimentados con piensos y sus huevos
- Leche de vaca y productos de granja
- Casi todos los jarabes de arce

Cómo cultivar y manejar alimentos de manera que no posean estos tres alérgenos debería ser una de las prioridades del Ministerio de Agricultura.

Deje de comer alimentos con ácido gálico o Propil galato. Eslabón nº 3

** NOTA DE ESTA REVISIÓN: Galato de propilo (E310), Galato de octilo (E311) y Galato de dodecilo (E312) . Aditivos alimentarios como antioxidantes. De efectos aún insuficientemente conocidos. Un estudio realizado en 1981 reveló que podrían inducir a la aparición de cáncer. Prohibidos en alimentos infantiles. Se ha dicho que los alérgicos a la aspirina y los asmáticos no deben tomarlos. Pueden producir dermatitis y dolores estomacales y reacciones en la mucosa bucal. El E311 aparece como cancerígeno en la controvertida lista del Hospital de Majadahonda. Para la Dra. Clark el E310 puede realizar dos cosas: inflamar el páncreas, y provocar que el virus SV40 salga del parásito pancreático. Los diabéticos están llenos de ácido gálico como lo están los enfermos de cáncer. Los pollos utilizados como alimento humano en los mercados (EE.UU.) están llenos de ácido gálico. Otros animales con cáncer*

están repletos de ácido gálico, como los enfermos de cáncer humanos.

En la Tabla de alimentos de la pagina XX-97 se encuentran los alimentos testados con el Sicrometro® para estos tres antígenos de los alimentos. También aparecen enumerados los alimentos con otros antígenos. Pronto veremos el papel que estos desempeñan.

Una vez que sus tumores han desaparecido puede usted utilizar ciertos consejos para poder volver a consumir algunos de estos alimentos, pero no demasiado pronto. Para entonces usted habrá adquirido algunos nuevos gustos y será capaz de diversificar sus alimentos mejor que antes.

Tabla de alimentos

Utilice esta tabla para identificar qué alimentos puede usted tomar con seguridad. Busque el alimento en que está interesado, por ejemplo, las almendras. Son positivas (P) para el acetaldehído, significa que sí lo contienen. Otro ejemplo son los aguacates. Son negativos (N) para todos los alimentos fenólicos testados, significa que no lo contienen. Los alimentos que son P/N significa que pueden ser ambos. Los alimentos no siempre dan resultados consistentes. La madurez, los métodos de manipulación y sus métodos de cultivo pueden marcar la diferencia del contenido de fenoles en los alimentos. Teste los suyos para estar en lo cierto *.

* Analistas del Sincrómetro®, por favor tomen nota de sus hallazgos con todo detalle. Esto será un tesoro intemporal

A veces encuentro que un alimento actúa como alérgeno, pero no he identificado la sustancia involucrada. Estos alimentos se muestran en letra mayúscula, por ejemplo, MAÍZ.

PIT significa fenilolisotiocianato, un alimento fenólico.

Las tres columnas sombreadas son las tres que causan el núcleo del tumor. Siempre tienen una mayor importancia. El talio es un pesticida popular en países extranjeros. Desafortunadamente, se pueden esperar dolores de extremidades inferiores, enfermedades del sistema nervioso y defectos de nacimiento. (Ver Propiedades peligrosas de los materiales industriales, 7a Edición, por N.Irving Sax y Richard J.Lewis Sr., Van Nostrand Reinhold, N.Y. 1989). El talio ha sido prohibido en los EE.UU., incluso para los roedores.

TRY es el triptófano libre, un aminoácido. NGF es el factor de crecimiento del nervio. Mo es molibdeno.

D-manitol es un isómero (forma) del azúcar que aparece después de calentarse a altas temperaturas. Sólo cambia un enlace o dos en su estructura molecular, pero ello es suficiente para hacerlo nocivo. Todos los productos derivados de la miel y el maíz pueden contener contaminantes del aire: berilio, estroncio, vanadio y cromo en forma metálica. Ahora las colmenas artificiales son desinfectadas con lejía clorada, así que podemos esperar pronto miel radioactiva y abejas enfermas. Testé la miel comercial en busca de oro, una sería toxina que nos lleva hacia nuevas enfermedades modernas.

Alérgenos destruidos por la ozonización (ozonizar 10 minutos, después cerrar el contenedor y esperar otros 10 minutos para completar la acción, ver pagina XXX-548)

- QUESO
- Caseína
- quercitina
- PÍT
- Estrona

- estradiol
- estriol

Advierta que los 3 estrógenos (estradiol, estriol y estrona) deberían ser alimentos inapropiados para niños pequeños en grandes cantidades.

Alérgenos destruidos por cocción (mantener en una cazuela durante 5 minutos, añadir líquido a los alimentos espesos como judías o avena para ayudarle a hervir; el microondas no es adecuado).

- Ácido caféico
- Ácido clorogénico
- Ácido gálico
- Menadiona
- Floridzina
- Quercitina
- Umbeliferona
- PIT
- CEBOLLA, cruda
- GAMBA

Tabla de alimentos
Alimentos con alérgenos
fenólicos

Aceites

N = negativo P = positivo N/P = ambos Negativo&Positivo alimento	Aceites																														
	Apio	ASA(aspirina)	Asparagina	Acetaldeido	Acido cafeico	D-Camiltina	Cinámico	Clorogénico	Curmarina	Acido Gallico	Limoeno	Malvin	Menadiona	PTT+	Fenilalanina	Floridicina	Quercitina	Gamba	Cebolla	Tiramina	Umbelliferona	Ac. linoleico	Ac. linolemico	Ac. Láurico	Ac. Mirístico	Acido Oleico	Palmitico	Acido			
Agave, almíbar	N	N	N	N	P											N	N	N	N	N	Ambos desaparecen si se cuece										
Brotos de alfalfa	N							N	N							N			N												
almendra	N			P				N	N							N			N		Tiene mandelonitrile										
aloe vera								N	N							N			P												
amaranto	N							N	N							P			N		Desaparece si se cuece										
Semilla de anís	N				N		N	N	N		N		N	N	N	N		N	N	N											
Manzana golden y red delicious	N	N	N	N	N	N	N	N	N	N	N	N	N	N	N	N	N	N	N	N	N	Phloridicina presente si es crudo sodio piruvico en la piel roja									
Manzana (otras)	N									N		N				P			N		Phloridzina desaparece si se cocina										
Albaricoque crudo, maduro	N	N	N	N	N	N	N	N	N	N	N	N	N	N	N	N	N	N	N	N	N	Sin naringenina; NGF tiene mirístico									
Harina arruruz	N	N	N	N	N	N	N	N	N	N	N	N	N	N	N	N	N	N	N	N	N	Sin naringenina, NGF, manitol									
alcachofa	N							N	N	N						N			N		cocinado										
espárrago	N		P					N	N							N			P		cocinado										

N = negativo P = positivo N/P = ambos Negativo&Positivo alimento	Apio	ASA(aspirina)	Asparagina	Acetalcido	Ácido caféico	D-Camitina	Cinámico	Clorogénico	Cummarina	Ácido Gálico	Limoeno	Malvin	Menadiona	PTT*	Fenilalanina	Floridicina	Quercitina	Gamba	Cebolla	Tiramina	Umbeliferona	Ac. linoleico	Ac. linolemico	Ac. Laurico	Ac. Mirístico	Ácido Oleico	Palmitico	Ácido										
aguacate	N	N	N	N	N	N	N	N	N	N	N	N	N	N	N	N	N	N	N	N	N	N	P	N	P	N	N											
plátano	N	N	N	N	N	N	N	N	N	N	N	N	N	N	N	P	N	N	N	P	El centro negro tiene Bacillus cereus; Testar para talio																	
Plátano conge.	N							N		N						N			N	N	Congelando elimina phloridzina, tyramina, y Bacillus cereus																	
Plátano pequeño	N	N	N	N	N	N	N	N	N	N	N	N	N	N	N	N	N	N	N	N	No tiene Bacillus cereus																	
Cebada, cocinad	N	N	N	N	N	N	N	N	N	N	N	N	N	N	N	N	N	N	N	N	Tiene manganeso																	
Cebada cruda	N	N	N	N	N	N	N	N	N	N	N	N	N	N	N	N	N	N	N	N	Tiene manganeso orgánico, rutina y hespedrina																	
Albahaca fresca	N	N	N	N	N	N	N	N	N	N	N									Tiene piperina																		
laurel	N	N	N	N	N	N	N	N	N	N	N	N	N	N	N	N	N		N	N	N																	
Judías verdes	N	P		N				N		N						N			N		Cocinado																	
Judía pinta	N	N	N	N	N	N	N	N	N	N	N	N	N	N	N	N	N	N	P	N	N	Desaparece la cebolla si se cocina despacio 2 veces																
Lima cocinada	Todo desarrolla cebolla (alkilante) si se cocina a altas temperaturas																																					
Polen de abeja	N	N	N	N	N	N	N	N	N	N	N	N	N	N	N	N	N	N	N	N	N	N	N	N	N	N	N	N	Tiene naringenina y fenol en variedades de US* *Los mejicanos no tienen									
Temera cocinad	N							N		N						N			N			P	P	Tiene F. buski, oro														
Temera corral	N	N	N	N	N	N	N	N	N	N	N	N	N	N	N	N	N	N	N	N	N	N	N	N	N	N	N	N	tiene F. buski, no aceites									
búfalo	N	N	N	N	N	N	N	N	N	N	N	N	N	N	N	N	N	N	N	N	N	N	N	N	N	N	N	N										
Hojas remolacha	N	N	N	N	N	N	N	N	N	N	N	N	N	N	N	N	N	N	N	N	No tiene matinol																	

	Apibí	ASA(aspirina)	Asparagina	Acetalcido	Acido cafeico	D-Carntina	Cinamico	Clorogénico	Curmarina	Acido Gálico	Limoeno	Malvin	Menadiona	PTT*	Fenilalanina	Floridicina	Quercitina	Gamba	Cebolla	Tramina	Umbelliferona	Ac. linoleico	Ac. linoleico	Ac. Láurico	Ac. Mirístico	Ácido Oleico	Ácido Palmítico	Acido
Remolacha crud	N	N	N	N	N	N	N	N	N	N	N	N	N	N	N	N	N	N	N	N	N							
Remolaca coci.	N	N	N	N	N	N	N	N	N	N	P	N	N	N	N	N	N	N	N	N	N							Tiene NGF, manitol
bok choy,crudo	N	N	N	N	N	N	N	N	N	N	N	N	P	N	N	N	N	N	N	N	N							No hay si esta muy fresco
Hierba eupatorio	N	N	N	N	N	N	N	N	N	N	N	N	N	N	N	N	N	N	N	N	N							No tiene naringenina, NGF
Nuez de brasil	N			P			N		N						N								P					
Pan, bolleria					N		N	N	P			N			N	N		N		N								Tiene oro y manitol
pan, (Mex) bolillo	N	N	N	N	N	N	N	N	N	N	N	N	N	N	N	N	N	N	N	N	N							no tiene manitol,bromo o hongos hepáticos
Pan de supermercad	N						N		P			P			N			P										Tiene manitol, cromo, oro & hongos hepáticos
Pan, tienda ecológica	P						N		P			P			N			P										Hongos vivos
Pan, maquina Horno	N						N		N						N			N										No tiene hongos hepáticos o Acido málico
brócoli	N	N	N	N	P	N	N	N	N	N	N	N	P	N	N	N	N	N	N	N	N							Desaparece si se cocina
Coles de brusela	N						N		N				P	N	N	N	N	N	N	N								Cocinado
Trigo sarraceno	N	N	N	N	N		N	N	N	N	N	N	P	N	N	N	N	N	N	N	N							Cocinado
Raiz bardana	N	N	N	N	N	N	N	N	N	N	N	N	N	N	N	N	N	N	N	N	N							No tiene naringenina, NGF
Mantequilla org.	N	N	N	N	N		N	N	N	N	N	N	P	N	N	N	N	N	N	N								Tiene HGH
mantequilla	P						P		P						P			P										

N = negativo P = positivo N/P = ambos Negativo&Positivo alimento	Apio	ASA(aspirina)	Asparagina	Acetalcido	Acido cafeico	D-Carnitina	Cinamico	Clorogenico	Curmarina	Acido Galico	Limoeno	Malvin	Menadiona	PIT*	Fenilalanina	Flordizina	Quercitina	Gamba	Cebolla	Traminta	Umbelliferona	Ac. linoleico	Ac. linolenico	Ac. Laurico	Ac. Miristico	Acido Oleico	Acido Palmítico	Acido																	
Suero de leche	N							P								N		P																											
Palmito crudo	N	N	N	N	N	N	N	N	N	N	N	N	N	P	N	N	N	N	N	N									El PIT se elimina si se cocina																
Cactus crudo	N	N	N	N	N	N	N	N	N	N	N	N	N	N	N	N	N	N	N	N	N								Tiene ASA si se cocina, tiene hespedrina																
Cantalupe cardamo	N	N		N	N		N	N	N	N	N	N	N	N		N	P	N	N	N	N								No tiene alérgeno del melon																
Zanahoria cruda	N			N		N	N	N	N			N		N	N	N		P		N	P								No tiene umbelliferona si se pela																
Anacardo crudo	N		N	P				N	N							P			N										No tiene floridzina si se asa																
coliflor														P		P													Ambos desaparecen si se cocina																
apio	N	N	N	N	N	N	N	N	N	N	N	N	N	N	N	N	N	N	N	N	N																								
Acelga suiza	N	N	N	N	N	N	N	N	N	N	N	N	N	N	N	N	N	N	N	N	N	N								No tiene manitol															
Queso de campo, otros	P							P		P					P	P	P				La mayoría de quesos tiene Bacillus cereus, pituitariahipotalamo , vasopresin, HGH, TSH, FSH																								
Queso de cabra	N							P		N					P	N/P																													
Queso orgánico	N							P		P					N			N																											
chirimoya								N	N	N						N														Tiene floridzina si no esta madura															
Cerezas, Bing, Madura negra	N	N	N	N	N		N	N	N	N	N	N	N	N	N	N	N	N	N	N										Tiene cloragenico y floridzina Solo si es roja															
Cerezas rojas	N							P		P						N			N																										

	Adol	ASA(Aspirina)	Asparagina	Acetato deido	Acido cafeico	D-Carnitina	Cinámico	Clorogénico	Curmarina	Acido Gálico	Limoeno	Malvin	Mendationa	PTT	Fenilalanina	Flordidrina	Quercitina	Gamba	Cebolla	Tramina	Umbeliferona	Ac. Inoleico	Ac. Linoleico	Ac. Laurico	Ac. Mirístico	Acido Oleico	Palmitico	Acido	
Cereza amarilla	N							N		N						N			N										
Pollo cocinado	N	N	P	N	N	P	N	N	N	N/P	P	P/N	N	N	N	N	N	N	N	N	N							Tiene ácido laurico MYC oncovirus, limoneno, E. Lombriz recurvatum	
	El criado libre no tiene, MYC, SV40, malvin, but has limonene																												
cilantro, freco	N	N		N	N		N	N	N	N	N	N	N	N	N	N	N	N	P	N	N								
canela	N	N	N	N	N	N	P	N	N	N	N	N	N	N	N	N	N	N	N	N	N	N	N	N	P	N	N		
Trébol rojo	N							N	P	N						N			N										
Clavos enteros	N	N	N	N	N	N	N	N	N	N	N	N	N	N	N	N	N	N	N	N	N	N	N	N	N	N	N		
coco	N	N	N	N	N	N	N	N	N	N	N	N	N	N	N	N	N	N	N	N	N	P	P	P	P	P	P		
Collard (repollo)	N							N		N				P		N			N								Desaparece si se cocina		
Hoja de consuelda o raiz seca								N	N	N						N			N										
maiz	N	N	N	N	N		N	N	N	N	N	N	N	N	N	N	N	N	N	N	N								
	Todas las variedades de maiz y su productos: sin cascara cocinado , palomitas, orgánico tiene incorporados tóxicos: Estroncio , berilio, cromo, vanadio																												
cilantro	N							N		N						N			N										
arándanos	N	N	N	N	N		N	N	N	N	N	N	N	N	N	N	N	N	N		N							Tiene ácido hipurico	
Crema de batir espesa								N/																				Tiene lactosa y galacturónico	

	Apio	ASA(aspirina)	Asparagina	Acetaldeido	Acido cafeico	D-Carnitina	Cinámico	Clorogénico	Curmarina	Acido Gálico	Limoeno	Malvín	Menadiona	PIR	Fenilalanina	Floricina	Quercitina	Gamba	Cebolla	Tiramina	Umbeliferona	Ac. linoleico	Aciloleumico	Ac. Laurico	Ac. Mirístico	Acido Oleico	Acido Palmítico	Acido		
• Supermercado			P		N		N	P		P		N	P	N	P	N	N	N		P										
• org, kosher	N	N	N	N	N		N	N	N	N	N	N	P	N	N	N	N	N	N	N	N								Sin lactosa o piperina	
• Lala (Mex)	N	N	N	N	N	N	N	N	N	N	N	N	N	N	N	N	N	N	N	N	N									
pepinos	N	N	N	N	N	N	N	N	N	N	N	N	N	N	N		P	N	N	N	N									
Quinito, crudo	N	N	N	N	N	N	N	N	N	N	N	N	N	N	N	N	N	N	N	N	N								No tiene naringenin	
Dátiles, secos	N							N		N						N													Tiene acido acetico , acido hipurico	
dextrosa	N	N	N	N				N	N	N		N				N			N										Tiene los tóxicos del mail. (aire)	
Huevos USA, Crudo o Cocin.	N	N	N	N	N	N	N	N	N	P	N	P	N	N	N	N	N	N	N	N	N	P								Celulas del hipotalamo y pituitaria asi como SV40, MYC oncovirus estan presente en la mayoria de huevos crudos Pero pueden ser destruidas con 3 gotas de HCL. Todos los huevos tienen ácido hipúrico.
Huevos (Mex)	N							N		N						N			N											No tiene hipatalamo,pituitaria, SV40 O MYC
berenjena	N				N		N	N	N	N		N		N	N	N	N	N		N										Cocinado
epazote	N	N	N	N	N	N	N	N	N	N	N	N	N	N	N	N	N	N	N	N	N									Saborizantes de las sopas
eucalipto	N	N	N	N	N	N	N	N	N	N	N	N	N	N	N	N	N	N	N	N	N									Todas las partes
hinojo	N	N	N	N	N	N	N	N	N	N	N	N	N	N	N	N	N	N	N	N	N									Brotos tienen cebolla (alkilantes)
fenogreco	N	N	N	N	N	N	N	N	N	N	N	N	N	N	N	N	N	N	N	N	N									
Higo, crudo,seco	N							N		N						N		N	N											Tiene ácido acetico
Pescado fresco o Enlatado	N							N		N						N		P	N											Tiene colorantes Fast Gamet, Fast Red, Fast Red

	Aptol	ASA(aspirina)	Asparagina	Acetaldeido	Acido cafeico	D-Carnitina	Cinamico	Clorogenico	Curmarina	Acido Galico	Limoneno	Malvin	Menadiona	PI*	Fenilalanina	Floriocina	Quercina	Gamba	Cebolla	Tiramina	Umbeliferona	Ac. linoleico	Ac. linolenico	Ac. Laurico	Ac. Miristico	Acido Oleico	Acido Palmítico	Acido	
Aceite de lino	N	N						P	N	P					N				P			P							
Harina trigo	N	N	N	N	N		N	N	N	N	N	N	P	N	N	N	N	N	N	N								Sin bromo o ajo, si esta sin cloro	
Harina blanca	N				N		N	N	N	P		N	N	N	N	N	N	N		N									
harina,centeno	N	N	N	N	N	N	N	N	N	N	N	N	N	N	N	N	N	N	N	N	N							No tiene menadiona	
garbanzo judias, cocinada	N	N	N	N	N	N	N	N	N	N	N	N	N	N	N	N	N	N	N/P	N	N							Desarrolla cebolla, a altas temperaturas	
jengibre	N	N	N	N	N	N	N	N	N	N	N	N	N	N	N	N	N	N	N	N	N							Tiene ácido hipurico y D-malico Si no se pela, no tiene limoneno en capsulas	
Ajo crudo	N							N	N	N						N		N	P									Tiene alkilantes	
Uvas, azul, rojo	N	N	N	N	N	N	N	N	N	N	N	P	N	N	N	N	N	N	N	N	N								No acidos benzoicos, citricos o fructosa, si radioactividad
Uvas verdes	N	N	N	P	N	N	N	N	N	N	N	N	N	N	N	N	N	N	N	N	N								
pomelo					P			N		N	N					N												Acido cafeico se va, si maduro del arbol	
Aceite semi. Uva grano, Kamut	N	N			N		N	P	N	P	P	P	N			N	N												
guayaba		P		N	N		N	N		N	P	N	N	N		N	N			N									
chicle	P						P	N		N		P				N				P								Tiene manitol	
hamburguesa					N		N	N	N	N		N		N	N	N		N		N								Tiene pirrol	

	Apíol	ASA(aspirina)	Asparagina	Acetalcido	Acido cafeico	D-Carantina	Cinámico	Clerogénico	Curmarina	Acido Gálico	Limoeno	Malvin	Menadiona	PTT	Fenilalanina	Floricina	Quercitina	Gamba	Cebolla	Tiramina	Umbeliferona	Ac. linoleico	Ac. linolenico	Ac. Laurico	Ac. Mirístico	Acido Oleico	Palmitico	Acido	
miel	N						N	P	N							N			N	Tiene fructosa , L-DOPA, no tiene manitol									
Toda la miel tiene tóxicos del aire: estroncio, berilio, cromo, vanadio; teste tambien oro																													
Rábano picante	N	N	N	N	N	N	N	N	N	N	N	N	N	N	N	N	N	N	N	N	N	N	N	N	N	N	N	N	N
Raiz hydrangea	N	N	N	N	N	N	N	N	N	N	N	N	N	N	N	N	N	N	N	N	N	N	N	N	N	P	N	N	
Jalapeño seed							P		P	P				N	P			P		No tiene si esta maduro									
Flor de Jamaica							P		P						P			P		Bebida popular mexico									
Gicama cruda	N	N	N	N	N		N	N	N	N	P	N	N	N	N	N	N	N	N	N	N								
ahumados	N								N						N			P		Tienen pirrol, NGF									
kiwi	N	N	N	N	N	N	N	N	N	N	N	N	N	N	N	P	N	N		No tiene manitol									
colinabo							N	N	N						N		N		Mata SV40, núcleo tumoral										
colinabo, crudo							N	N	N						P		N												
Manteca cerdo															N									N	N	P	N	N	N
cordero	N	N	N	N	N	N	N	N	N	N	N	N	N	N	N	N	N	N	N	N	N	N	N	N	N	N	N	N	N
Puerro crudo							N	N	N						N			P											
Lecitina de soja	P														P														
Limonos	N	N	N	N	N	N	N	N	N	N	P	N	N	N	N	N	N	N	N	N	N								Tiene ácido citrico
lentejas	N	N	N	N	N	N	N	N	N	N	N	N	N	N	N	N	N	N	P		Desaparece si se cocina. Tiene rutina								

N = negativo P = positivo N/P = ambos Negativo&Positivo alimento	Apioi	ASA(aspirina)	Asparagina	Acetalcido	Acido cafeico	D-Carnitina	Chrámico	Clorogenico	Curmarina	Acido Gálico	Limeno	Malvin	Menadiona	PI*	Fenilalanina	Floridicina	Quercitina	Gamba	Cebolla	Tramina	Umbeliferona	Ac. linoleico	Acinolénico	Ac. Láurico	Ac. Mirístico	Acido Oleico	Acido Palmítico	Acido	
Lechuga iceberg	N	N	N	N	N	N	N	N	N	N	P/ N	N	N	N	N	N	N	N	N	N	Tiene menadiona si se marchita								
Raiz, de regaliz																												Tiene rutenio	
Limas todas				P		P																							
mango	N						P	P	P	P		P				P			N										
margarina	P						P	P	P	P					P	P		P	P										
Sirope de arce	N	P/ N			N	N	N	N	N	N/ P		N			N	N	P	N		N								Tiene manitol	
melón	N						N	N	N	N	P				N	P			N									Tiene antigen MELON	
Zumo dulce	N	N		N	N		N	N	N	N	N	N	N	N	N	N	P	N		N	N								
Leche de cabra ultra pasterizada	N	N		N	N		N	N	N	N	N	N	N	N	N	N	N	N	N	N	N							no HGH, TRY, caseina, piperina o celulas libres	
Leche cabra	N	P					N	N	N	N					N				N		N							Tiene manitol, TRY	
Leche de vaca (todas)	N						P	N/ P							P	N			N	P								Tiene celulas, hipotalamo y pituitaria TRY	
Menta fresca	N	N	N	N	N		N	N	N	N	N	N	N	N	N	N	N	N	N	N	N								no tiene naringenina
Semilla mostaza	N						N	N	N	N				P	N				N										
nectarinas	N	N	N	N	N		N	N	N	N	N	N	N	N	N	N	N	N	N	N									
Nuez moscada	N	N	N	N	N	N	N	N	N	N	N	N	N	N	N	N	N	N	N	N	N	N				P			
nuez	N	N	N	N	N	N	N	N	N	N	N	N	N	N	N	N	N	N	N	N	N	N	N	N	N	N	N	N	

	Apio	ASA(aspirina)	Asparagina	Acetalcido	Acido cafeico	D-Carnitina	Cinámico	Clorogénico	Curmarina	Acido Gálico	Limoeno	Malvin	Menadiona	PT*	Fenilalanina	Flordidina	Quercitina	Gamba	Cebolla	Tiramina	Umbelliferona	Ac. linoleico	Ac. laurico	Ac. Mirístico	Acido Oleico	Palmitico	Acido										
Avena cocinada, cruda	N							N	N	N			P			N	P		N	Tiene manganeso																	
Aceite almendra	N			P				N		N						N			N	Todos estos tienen ácido malico y malónico, tanto puros como no. Solo 2 aceites mexicanos no los tiene (Olibaja, Carbonell).																	
Aceite canola	P							N		P						P		P																			
Aceite maiz	P							P		P						P			P																		
Aceite algodón	P									P																											
Aceite oliva	P							P		P						P			N																		
Aceite , cacahuete virgen	N							N		N						N			N/P																		
Aceite, cártamo	N							N		N						N			N																		
Aceite sésamo	N/P							N/P		N/P						N/P			N																		
Aceite soja puro	P															P																					
Aceite girasol	N							N		N						N			N																		
Aceite vegetal	P									P																											
Quimbombo cru.	N	N	N	N	N	N	N	N	N	N	N	N	N	N	N	N	N	N	N	N	N																
Higa oliva sec	N							N		N						N			N																		
Oliva seca	P							P		P						P			P	Todo ausente si esta fresco																	
CEBOLLA cruda								N	N	N						N	N	P	Cebolla desaparece si se cocina																		

N = negativo P = positivo N/P = ambos Negativo&positivo alimento	Apiol	ASA(aspirina)	Asparagina	Acetalcido	Ácido cafeico	D-Carnitina	Cinámico	Clorogénico	Curmarina	Ácido Gálico	Limoneno	Malvin	Menadiona	PT*	Fenilalanina	Floricina	Quercitina	Gamba	Cebolla	Tiramina	Umbelliferona	Ac. Inoleico	Ac. linoleico	Ac. Laurico	Ac. Mirístico	Ácido Oleico	Ácido Palmítico	Ácido
Naranjas	N	N	N	N	P	N	N	N	N	N	N	N	N	N	N	N	N	N	N	N	N							Tiene naringenina
Supermercado	Acido cafeico; no está en las naranjas caseras mandarina no tiene naringenina, tiene rutina y hesperidina																											
Orégano seco	N	N	N	N	N	N	N	N	N	N	N	N	N	N	N	N	N	N	N	N								
Papaya madura	N	N	N	N	N	N	N	N	N	N	N	N	N	N	N	P	N	N	N	N	N							No tiene naringenina
Perejil crudo	N	N	N	N	N	N	N	N	P/N	N	N	N	P	N	N	N	N	N	N	N	N							Ambos desaparece si se cocina, no D-malico
pasta	N	N	N	N	N	N	N	N	N	N	N	N	N	N	N	N	N	N	N	N	N							
Melocotón madu	N	N	N	N	N	N	N	N	N	N	N	N	N	N	N	N	N	N	N	N	N							no tiene naringenina, NGF
Guisantever de,seco	N	N	N	N	N	N	N	N/P	N	N/P	N	N	N	P		N	N	N	N	N								Tiene cebolla (alkilante) después de cocinar, Tiene Cu, Co, Cr, V, Ge, Se si se asa
Cacahuete crudo En la cascara	N	N	N	N	N	N	N	N	N	N	N	N	N	N	N	N	N	N	N	N	N							Tiene cebolla si se asa. Tiene linolenico
Manteq. pasada Cacahuete					N		N	N	N		N		N	N	N		N	P	N/P									Tiene niquel y cromo
Guisantes madur pacana	N	N	N	N	N	N	N	N	N	N	N	N	N	N	N	N	N	N	N	N	N							Tiene limoneno si se cocina
hierbabuena	N	N	N	N	N	N	N	N	N	N	N	N	N	N	N	N	N	N	N	N	N							
Pimienta (todas)	N						P	N							N				N									Desaparece si se cocina
piña	N	N				N	N	N	N	P	N	N	N	N	N				N									Crudo o cocinado

N = negativo P = positivo N/P = ambos Negativo&Positivo alimento	Apiol	ASA(aspirina)	Asparagina	Acetaciido	Acido cafeico	D-Camitina	Cinámico	Clorogénico	Cumarina	Acido Gálico	Limoneno	Malvin	Menadiona	PI*	Fenilalanina	Floridicina	Quercilina	Gamba	Cebolla	Tiramina	Umbelliferona	Ac. Inoleico	Ac. linoleico	Ac. Laurico	Ac. Mirístico	Acido Oleico	Palmitico	Acido
Platano frito	N	N	N	N	N	N	N	N	N	N	N	N	N	N	N	P	N	N	N	P	N	Ambos se van si esta maduro						
Ciruela negra	N	N	N	N	N	N	N	N	N	N	N	N	N	N	N	N	N	N	N	N	Tiene floridzina si no esta maduro							
granada								N	N	N					N	N	P	N	N									
Patatas bien cocinadas	N							N		N						N			N		Teste acido malonico							
Patatas fritas	N						P		N						P				N									
almidon patata	N	N	N	N	N	N	N	N	N	N	N	N	N	N	N	N	N	N	N		No tiene piperina, NGF							
Patata dulce o batata	N	N	N	N	N	N	N	N	N	N	N	N	N	N	N	N	P	N	N	N	N	Tiene mandelonitrila, teste malonico, apiol						
Patatas chips	P							P		P						P			P									
calabaza	N							N		N						N	P			No en las semillas, eliminado si se cocina								
Semillas calab.	N	N	N	N	N	N	N	N	N	N	N	N	N	N	N	N	N	N	N	N	N	Tiene Moho si se asa						
Hierba quassia	N							P								P												
rabano	N	N	N	N	N	N	N	N	N	N	N	N	N	P	N	N	N	N	N	N	N	no tiene naringenina, NGF						
Rabano blanco																		P		SHRIMP eliminado si se cocina								
Uvas todas	N	N	N	N	N	N	N	N	N	N	N	P	N	N	N	N	N	N	N	N	N	Tiene metanol manitol						
frambuesa								N	N	N						N		N										
arrozUSA, cocinado	N	N	N	N	N	N	N	N	P	N	N	N	P	N	N	N	N	N	N	N	N	Las variedades mexicanas tienen cumarina						
Capsula rose hips																	N											

	Anil	ASA(aspirina)	Asparagina	Acetato deido	Acido cafeico	D-Carnitina	Cinamico	Clorogenico	Cumarina	Acido Galico	Limoneno	Malvin	Menadiona	PT+	Fenilalanina	Fluoridicina	Quercitina	Gamba	Cebolla	Tiramina	Umbeliferona	Ac. linoleico	Ac. linolenico	Ac. Laurico	Ac. Miristico	Acido Oleico	Acido Palmítico
romero	N	N			N		N	N		N	N	N		N	N	N	N	N	N	N							
Salvia seca	N	N	N	N	N	N	N	P	N	N	N	N	N	N	N	N	N	N	N	N	N						Desaparece si se cocina
Salmon fresco, enlata	N							N		N						N		N	N								Teste colorantes, GAMBA
Sardinas, aceite	P							N		N						N		P	N								Tiene NGF
Sardinas, natura	N							N		N						N		P	N								tieneNGF
marisco, ostra, Cangrejo	N							N		N						N		P	N								no GAMBA en las primeras 6 horas después de pescarlo
Semilla sesamo	N				N		N	N	N	N						N	N		N	N			P				
Brote soja	P							N		N						N			N								Todos los productos de soja tienen apiol
Bebida soja	P							P		P						P			P								
Espinaca cruda	N							N		N						N			N								Tiene oxalato, use poco
Chayote, todo	N	N	N	N	N	N	N	N	N	N	N	N	N	N	N	N	P	N	N	N	N						Eliminado si cocinado no tiene naringenina, NGF, manitol
Stevia, hierba	N	N	N	N	N	N	N	N	N	N	N	N	N	N	N	N	N	N	N	N	N						
Fresas org., supermercado	N				P		P	N		N/P		P				P/N			N								Variedad se supermercado tiene radioactividad
azucar, glass	N	N	N	N				N	N	N		N				N			N								Tiene fructosa MAIZ, manitol
azucar, org. USA	N							N		N						N											Tiene manitol; teste MAIZ
azucar(MEX)	N	N		N	N		N	N	N	N	N	N	N	N		N	N			N	N						TESTE MAIZ

	Abiol	ASA(aspirina)	Asparagina	Acetaldeido	Acido cafeico	D-Carritina	Cinámico	Clorogénico	Cumarina	Acido Gálico	Limoneno	Malvin	Menadióna	PIT*	Fenilalanina	Fluoridicina	Quercitina	Gamba	Cebolla	Tiramina	Umbeliferona	Ac. linoleico	Ac. Inolemico	Ac. Laurico	Ac. Mirístico	Ácido Oleico	Ácido Palmítico
	zulka azuca estandar and azucar estandar (CALIMAX) dark have no manitol																										
	N	N	N	N	N	N	N	N	N	N	N	N	N	N	N	N	N	N	N	N	N	N	P	N	N		crudo
Taina organica	N							N	N							N			N				P				
Tapioca cocinad te, regular	N	N	N	N	N	N	N	N	N	N	N	N	N	N	N	N	N	N	N	N	Tiene PIT	si está	poco	cocinada			
tomillo																											
Tomillo seco	N	N	N	N	N	N	N	N	N	N	N	N	N	N	N	N	N	N	N	N	P						
Tomates, crudos, o cocinados	Roma no tienen MALVIN							N	N		N/P	P				N/P		N									Malvin desaparece si los cocina 5 min..
Tomate cherry	N	N	N	N	N	N	N	N	N	N	N	N	N	N	N	N	N	N	N	N	N	N	N	N	N	N	Malvin si esta manchado
Atun en lata	N							N	N							N		P	N								En agua
Atun en lata	P							N	N							N		P	N								En aceite P
Atún (kosher), Albacora, Tongol, Skipjack, enlatado en agua no tiene GAMBA																											
Pavo campo, organico	N	N	N	N	N	N	N	N	N	N	P	N	N	N	N	N	N	N	N	N	N	N	N	N	N	N	No tiene acido hipurico
Pavo regular						P																	P				
Polvo curcuma	N	N	N	N	N	N	N	N	N	N	N	N	N	N	N	N	N	N	N	N	N	N	N	N	N	N	N
Polvo uva ursi,	N	N	N	N	N	N	N	N	N	N	N	N	N	N	N	N	N	N	N	N	N	N	N	N	N	N	N
vainilla	N							N	P	N						N			N								
nuez	N		N	P				N	N							N			N				P				

	Anil	ASA(aspirina)	Asparagina	Acetaldeido	Acido cafeico	D-Carnitina	Cinámico	Clorogénico	Cumarina	Acido Gálico	Limoneno	Malvin	Menadiona	PI*	Fenilalanina	Floridicina	Quercitina	Gamba	Cebolla	Tramita	Umbeliferona	Ac. linoleico	Ac. linolenico	Ac. Laurico	Ac. Mirístico	Acido Oleico	Acido Palmítico	Acido		
Tintura de nogal	N	N	N	N	N	N	N	N	N	N	N	N	N	N	N	N	N	N	N	N	N				N					
berro	N							N	N							N			N										Tabletas tienen cumarina	
sandia				P																										
Brote trigo	N							N	P				N		N			N												
Germen trigo	N	N	N	N	N	N	N	N	N	N	N	N	P	N	N	N	N	N	N	N	N	N								Eliminado si se empaqueta con nitrogeno
Trigo cocinado	N	N	N	N	N		N	N	N	N	N	N	P	N	N	N	N	N	N		N									
Arroz salvaje	N	N	N	N	N	N	N	N	N	N	N	N	N	N	N	N	N	N	N	N	N									No tiene hipurico, gluten, tiene vitamina E
ajeno																	P													
Batata cruda		P																												Eliminado si se cocina
Yogurt, todas Las variedades	P				N/P	N/P	N/P	N/P	N/P	N/P		P		P/N	P/N	P/N		N/P		P										Tiene manitol
calabacín	N	N	N	N	N	N	N	N	N	N	N	N	N	N	N	N	N	N	N	N	N	N								Cocinado
*colmenas de abejas enUS están suministradas con productos con benceno, que puede ser oxidado a phenol por las abejas																														
**El aceite laurico viene del coco y animales que consumen coco																														

Atracciones especiales

Los antígenos de los alimentos pueden ser especialmente atraídos por ciertos órganos, del mismo modo que las bacterias o los medicamentos. Estas atracciones se denominan **tropismos**. Tenemos muchos ejemplos. Por ejemplo, las hierbas que se espera que ayuden a los ojos o a la garganta, deben tener tropismo con esos órganos, para ser verdaderamente útiles. Bacterias con tropismos son, por ejemplo, tuberculosis para los pulmones, y estafilococo aureo para la piel y la mama. Las tres sustancias alergénicas de los alimentos son atraídas específicamente a los tres órganos erosionados. ¿Esta erosión es causante o causada por las alergias? La investigación se hace muy necesaria.

El ácido clorogénico tiene un tropismo *para* el hipotálamo. Cuando se mastica un trocito de patata, cruda o frita, podemos detectar ácido clorogénico en el hipotálamo en segundos, antes de que haya alcanzado el hígado.

Incluso cuando las células libres del hipotálamo se encuentran ya establecidas en un órgano diferente, donde viven como una parte del núcleo del tumor, se encuentra allí el ácido clorogénico procedente de los alimentos. Cuando un pequeño trozo de la manzana errónea es mordida, la floridzina pasa inmediatamente a la glándula pituitaria. En menos de un minuto es detectada en las células libres de la pituitaria. Y también existe un tropismo para los islotes de Langerhans; es la misma sustancia, floridzina. Podríamos detener todas las diabetes. De hecho, este protocolo de curación del cáncer cura también la diabetes.

El ácido gálico tiene un tropismo por el páncreas, no por los islotes de Langerhans, donde se sintetiza la insulina. Es allí donde podemos encontrarlo, tres segundos después de haber puesto un poco de comida que contiene ácido gálico en su boca. De nuevo, llega antes de que haya alcanzado el hígado donde tendría lugar la detoxificación. **Los tropismos del ácido clorogénico, floridzina y ácido gálico son los mismos para todos nosotros**, tanto si tenemos cáncer, alergias, otras enfermedades o estamos sanos. Lo que importa para nuestra salud es cuánto tiempo permanecerá en el órgano señalado. Ello depende del parasitismo, tal y como veremos.

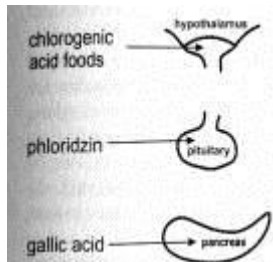


Fig. 29 Antígenos de los alimentos van a ciertos órganos

17 Lane, A., Blickenstaff, D., and A. C. Ivy, The Carcinogenicity of fat "Browned" by heating, *Cáncer*, v.3, 1950, pp.1044-51
18 Ber, A. MD. FRCP, Neutralization of phenolic food compounds in a holistic general practice *J. Orthomolecular Psychiatry*, 1983 4 quarter p.283
19 Banting MB. F.G. y Best BA, C.H
20 Livingston-Wheeler, MD, Virginia and Addeo, Edmond G., *The Conquest of Cancer, Vaccines and Diet*, New York, F.Watts, 1984, Chicago, Advanced Century Pub.Co.1978

AMPLIACIONES PARA ESTA REVISIÓN:

Ácido quínico (ácido clorogénico). *Aislado por Nicolas Louis Vauquelin (1763-1829)*

En las manzanas verdes abunda el ácido quínico.

Los ácidos suelen aumentar en las primeras fases del desarrollo del fruto, para disminuir notablemente en la maduración. Esta disminución es más acusada en los albaricoques y menor en las cerezas. El ácido cítrico disminuye más rápidamente.

Los ácidos hidroxicinámicos aparecen, generalmente, en forma de ésteres. Los más frecuentes en las frutas son los del ácido caféico con el ácido quínico (ácido clorogénico).

El ácido clorogénico se encuentra en :

Camelia (té)

Café

Capuchina

Clemátide

Lino

Peumo

Ricino

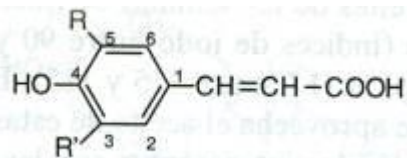
Trébol de agua

Uva

Manzanas verdes

Ácidos fenólicos. *Son, principalmente, derivados del ácido cinámico; en la siguiente figura vemos los más importantes.*

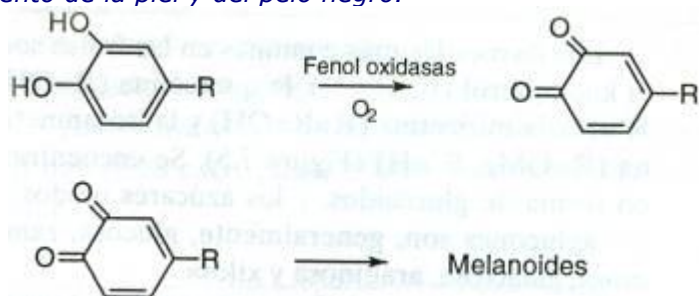
Los ácidos fenólicos son más abundantes en las frutas verdes, sobre todo en la piel, y van disminuyendo durante la maduración. En algunas abundan más, por ejemplo en los membrillos y caquis verdes.



Ácido p-cumárico	R=R'=H
Ácido cafeico	R=OH R'=H
Ácido ferúlico	R=OMe R'=H
Ácido sinápico	R=R'=OMe

Ácidos hidroxicinámicos

Los ácidos fenólicos son los responsables de la astringencia de muchas frutas, la cual desaparece en su estado de madurez. También son la causa del pardeamiento de las frutas cortadas, como se ve al cortar una manzana, y de los zumos; esto se debe a la presencia de fenol-oxidasas que transforman los fenoles en quinonas las cuales se polimerizan, dando compuestos pardos llamados melanoides por su semejanza con la melanina, el pigmento de la piel y del pelo negro.



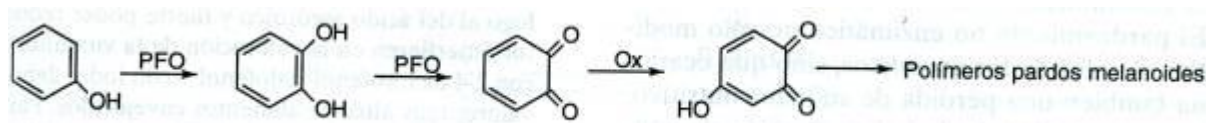
Para evitar este pardeamiento, las frutas se escaldan apenas cortadas, para inactivar las oxidasas, y también se sumergen en soluciones de reductores, como bisulfito potásico o vitamina C, y de ácidos, porque a pH bajos se inhibe la oxidación enzimática. Sólo 10-20 mg/l de SO₂ impiden la acción de las fenolasas.

Pardeamiento enzimático

El pardeamiento enzimático se hace patente, de forma inmediata, cuando las frutas son peladas, cortadas o trituradas y sus tejidos se exponen al contacto del oxígeno del aire. A él se deben también las coloraciones pardas que aparecen en las frutas frescas, como consecuencia de golpes o de los daños fisiológicos ocasionados en su almacenamiento, y el oscurecimiento de los zumos.

Se debe a la oxidación de los compuestos fenólicos de las frutas. La enzima responsable del pardeamiento se denomina polifenoloxidasas, polifenolasa o fenolasa o, de acuerdo con The Enzyme Commission, o-difenol-oxígenooxirreductasa. Se trata, pues, de una oxirreductasa en la que el oxígeno molecular actúa como aceptor de hidrógeno.

Como sustratos de la reacción sirven los numerosos compuestos fenólicos existentes en las frutas, como el ácido clorogénico, las catequinas, las leucoantocianidinas, las antocianinas y los flavonoides.



Reacciones de pardeamiento enzimático.

La polifenoloxidasa cataliza dos tipos de reacción, una en la que los compuestos monofenólicos se transforman en difenoles, y otra en la que los o-difenoles presentes, o formados en la reacción anterior, pasan a quinonas (Figura 8.15). Las quinonas así formadas dan lugar a hidroquinonas inestables que se polimerizan. Estos polímeros experimentan, posteriormente, oxidaciones no enzimáticas, en las que se forman compuestos coloreados característicos (melanoides).

El **ácido clorogénico** es el sustrato principal del pardeamiento enzimático en las frutas.

Esta misma reacción sucede, en el hombre y en muchos animales, oxidando y polimerizando la tirosina para dar la melanina, que da el color negro al pelo, a la piel y a la tinta de los calamares. A los polímeros pardos análogos, que se forman en las frutas y otros vegetales, se les llama melanoides y están relacionados con la defensa contra los hongos.

Las fenolasas son metaloenzimas que contienen Cu^{2+} como grupo prostético y son activas a pH comprendidos entre 5 y 7.

Para controlar o impedir el pardeamiento se puede recurrir a distintos métodos, dependiendo del producto que se desee obtener: inactivación de las oxidasas, adición de reductores o bajar el pH. Los principales son:

1. Tratamiento térmico con agua hirviendo o vapor (escaldado), con lo que se inactivan las enzimas.
2. Tratamiento con anhídrido sulfuroso o con bisulfito. Para eliminar el oxígeno contenido en los tejidos y facilitar la penetración del SO_2 , la sulfitación se hace, en algunos casos, a vacío.
3. Inmersión de las frutas en agua ligeramente acidulada, inmediatamente después de peladas o cortadas, con lo que también se evita el contacto con el oxígeno del aire y la penetración del mismo en los tejidos.

Como las oxidasas implicadas en el pardeamiento contienen Cu^{2+} , se inactivan por los secuestradores; el ácido cítrico y el ácido ascórbico ejercen una acción múltiple: el primero es acidificante y secuestrador, y el segundo reductor, acidificante y secuestrador.

La pasterización de los zumos impide este pardeamiento, al inactivar las enzimas. Un método más reciente, para inactivar enzimas en zumos, consiste en la micropulverización de microgotas de CO_2 supercrítico, en recipientes a presión.

CAPÍTULO 4. TODOS TENEMOS PARÁSITOS

Sumario del Capítulo 4

- 1. Tenemos una docena de parásitos comunes en los EE.UU. y se puede aprender a reconocerlos, utilizando fotografías, y a eliminarlos.**
- 2. Tres parásitos causan el comienzo de todos los tumores, los cuáles forman el núcleo del tumor: Strongyloides, Clonorchis y Eurytrema.**
- 3. Las alergias a ciertas sustancias de los alimentos (alimentos fenólicos) produce la inflamación de órganos específicos y la síntesis de PGE2 (prostaglandina E2).**
- 4. La alergia en todos los casos es debida a la radiactividad en el órgano, níquel en el órgano, o el uso continuado de comida alérgica.**
- 5. El parasitismo aumenta cuando disminuye la inmunidad.**
- 6. El parasitismo aumenta cuando aumenta la radiactividad.**
- 7. Sólo los órganos que producen PGE2, es decir, que son alérgicos a algo que usted está comiendo, son los elegidos para llegar a ser cancerosos. Estos órganos están llenos de radiactividad como ya sabemos desde el descubrimiento del polonio.**

Los humanos, como otros animales, siempre tenemos parásitos, tanto en el exterior como en el interior de nuestro cuerpo. Es fácil de ver en los animales cuando diseccionamos una rana o un pez en una clase de instituto. Nos dirían que cada órgano tiene su propio parásito. Algunos son fasciolas, otros son lombrices, otros son tenias. La mayoría de los parásitos pertenecen a alguna de estas tres categorías.

Las fasciolas son como pequeñas sanguijuelas, pegadas a un punto, alimentándose y poniendo huevos. El animal que está parasitado con la fasciola adulta es el huésped primario. El animal con la larva es el huésped secundario, a menudo un caracol. En el interior del caracol, las larvas pasan por todos sus fases de desarrollo. Esto permite al parásito pasar de un animal a otro hasta que pueda alcanzar un huésped primario de nuevo. Pero el parásito puede tomar atajos cuando el sistema inmune ha desaparecido. Los seres humanos y los animales pasamos por la infancia, la juventud, la adolescencia y la etapa adulta, para reproducimos y llegar a la infancia de nuevo. Todo con el mismo propósito: sobrevivir y prosperar. Nuestros parásitos sobreviven con nosotros, pero cómo prosperen depende de nuestra salud. No prosperan cuando tenemos salud. Cuanta menos salud tenga un animal, más parásitos tendrá.

En épocas de plenitud, la comida nutritiva y el agua limpia para los animales, impide el desarrollo de parásitos. Pero si la comida escasea y la fuente de *agua* esta abarrotada de animales, su salud general disminuye y los parásitos se desarrollan mas fácilmente. La salud pobre y el parasitismo caminan de la mano.

Las lombrices parecen como gusanos de tierra, sin pies como medio de movimiento. Una lombriz sólo se menea y cambia la piel un número de veces hasta que se transforma en adulto. Nuestras lombrices comunes son los Áscaris, los Strongyloides y la Filara (larga como finos filamentos) que suele parasitar en el corazón. Los gatos han aprendido a vomitar sus áscaris comiendo hierba. Los perros también se purgan para enredar sus áscaris del estómago y vomitarlos. Pero la gente, con toda su inteligencia, parece no estar haciendo nada para mantener su parasitismo en jaque.



Fig 30 Bol de áscaris procedente de un enfermo de cáncer

El Sincrómetro® muestra que todos nosotros, desde la juventud, tenemos huevos y larvas de áscaris, las jóvenes crías que se van mudando. Estos pequeños gusanos, demasiado pequeños para ser vistos, nos producen apoplejía, eczema, catarro común y otras enfermedades de la juventud. Hay parásitos que viven en otros parásitos. Los parásitos asimismo tienen dentro sus propias bacterias y virus. La bacteria en su interior tiene virus. Por ejemplo, una bacteria como la Salmonela común, lleva consigo el virus de la gripe.

El áscaris nos produce varicela y paperas, herpes 1 y 2, fiebre aftosa y adenovirus (el resfriado común). Nos contagia con mycobacterium avium, que causa los sudores nocturnos. No se conocían estas conexiones en el pasado porque estas enfermedades eran comunes y los parásitos muy pequeños y tranquilos.

Se requiere una especial astucia para sospechar de las cosas comunes. Las sociedades antiguas y primitivas tenían una astucia especial. ¿Por qué la nación hebrea prohibió el cerdo en su dieta? ¿Se dieron cuenta de que los pastores del ganado porcino sufrían a menudo epilepsia, enfermedades de la piel y otros problemas de salud?

Los ciudadanos americanos modernos tienen cierta astucia también, al haber reconocido que los cigarrillos a menudo producen cáncer de pulmón. Los Strongyloides nos producen migraña y puede que nuestras adicciones, así como el mismo principio de todos los tumores, tal y como vimos en el capítulo 3. El problema que nos traigan depende de la zona que hayan colonizado y también de lo que estemos comiendo nosotros, los huéspedes.

La filaria es tan fina como un simple filamento de seda, pero muy larga, de manera que puede hacer un nudo consigo misma y atrapar otras células. La dirofilaria es el gusano del corazón de los perros. Es el mayor contribuyente a todas las enfermedades del corazón. Desde que nuestra principal causa de mortalidad son las enfermedades del corazón, deberíamos prestar más atención al gusano del corazón. El Sincrómetro® lo ha encontrado no sólo en el corazón, sino en cualquier lugar donde tengamos fluidos. Nuestros ojos a menudo tienen hilos de filaria suspendidos en sus fluidos. El tórax, con su fluido linfático alrededor de los pulmones, tiene pequeños gusanos del corazón. El vientre con su fluido peritoneal tiene pequeñas filarias. Si alguna de estas dirofilarias se escapan tanto del sistema inmunológico como de las enzimas digestivas, de manera que llegue a crecer, se produce el punto de partida del Linfoma de Hodgkin. Asimismo las masas de los tumores abdominales no Hodgkin crecerán con el Onchocerca, otro tipo de filaria. Los gusanos del corazón han ganado terreno dentro de nosotros creciendo más, incluso en el intestino, de manera que sus filamentos cristalinos presentan curvas en el contenido del intestino, fácilmente reconocibles.

El Onchocerca ha ganado terreno también. Oculto en las válvulas de nuestras venas, nos produce venas varicosas azules y pequeños nódulos duros bajo la piel.

Para los animales, la disponibilidad de comida y agua limpias es la que decide su parasitación y la duración de ésta.



Fig. 31 Los productos africanos traen inmunodepresores. Tan sólo dos de todos estos productos africanos no tenían PCBs, benceno, colorantes azoicos, metales pesados, aceite de motor, grasa para neumáticos y polonio, todos ellos procedentes de la lejía clorada utilizada como desinfectante. Estos dos eran jamón importado y pasta. En el extremo de la derecha se encuentra la botella de lejía clorada, significando que ha sido añadida a los alimentos, una forma directa de inmunodepresor radioactivo.

Para los humanos, la comida y el *agua* sucias han traído la inmunodepresión, de manera que pueda aumentar la cantidad de parásitos.

Para los humanos es también el agua y los alimentos los que deciden nuestra salud y si estamos fuertemente parasitados y abocados a una vida de baja energía y montones de medicinas.

La calidad del agua local incide en la calidad de los alimentos y productos en una región.

El agua ha traído estos críticos inmunodepresores: PCBs, benceno, amianto, colorantes azoicos, metales pesados, aceite de motor y elementos radioactivos. Los alimentos han traído los mismos depresores, ya que a lo largo del procesamiento de los alimentos se utiliza el mismo agua contaminada para lograrlo.

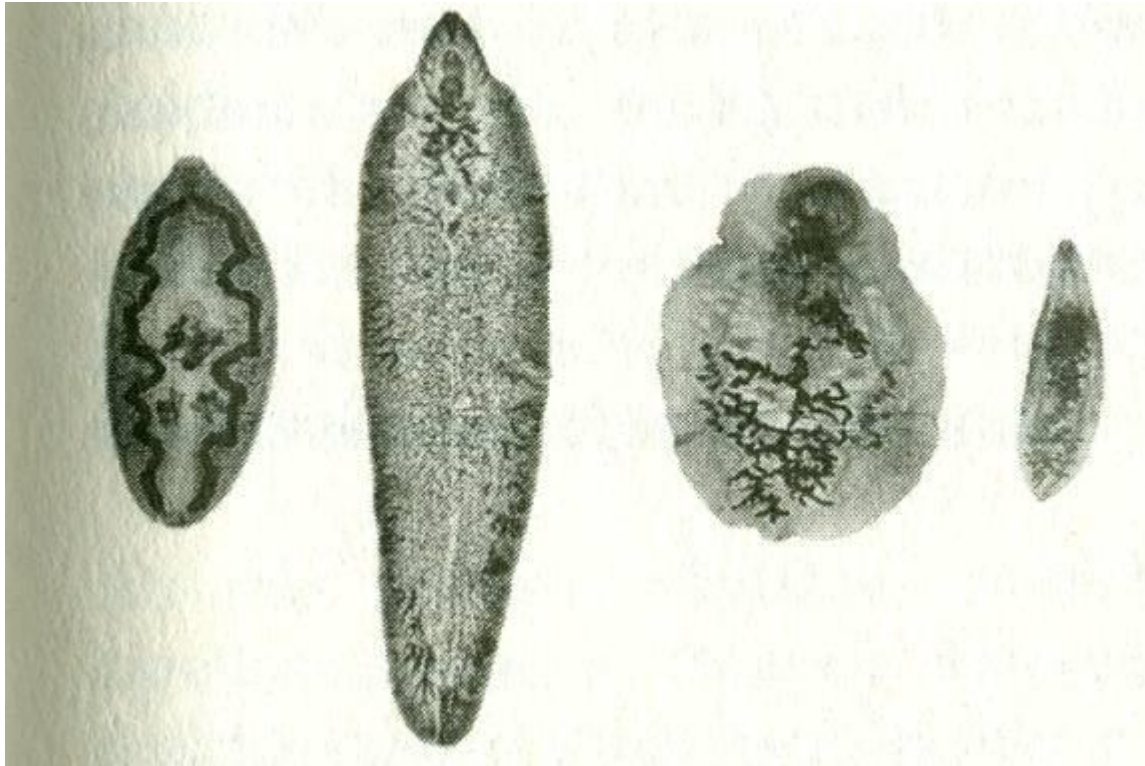


Fig. 32 Cuatro Fasciolas comunes a través del microscopio. De izda. a dcha: Fasciola del pulmón (aumentada 6 veces, 6X); Fasciola del hígado ovino (3X); Fasciola pancreática (5X), causa diabetes, nuclea nuestros tumores cancerosos y trae el virus SV40); y Fasciola hepática humana (5X).

Como resultado, los humanos tenemos ahora cuatro fasciolas muy comunes, además del Fasciolopsis: el parásito del hígado ovino, el parásito pulmonar, el parásito pancreático y el parásito del hígado humano. No crea que el parásito del hígado ovino es sólo para las ovejas. Se pueden sustituir los huéspedes cuando la inmunidad está tan baja que podemos llegar a ser huéspedes "accidentales" o "incidentales", algo ya conocido desde hace décadas. Parásitos menos comunes están llegando a ser más frecuentes también, como el Gastrothylax, el cual produce la fibrosis quística, el síndrome de Down y la enfermedad poliquística del riñón, tres enfermedades genéticas.

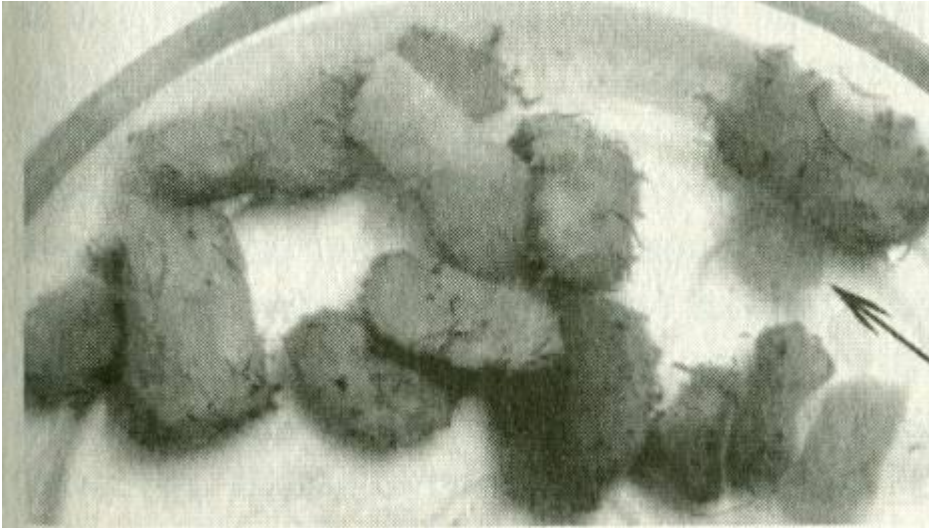


Fig. 33 F. Buski intacto. Un bol de F. Buski sin "patas peludas" que puede obtenerse durante una limpieza de hígado si se utiliza la Técnica de Gary (ver pag.XXX 184). La flecha indica la presencia de un Fasciola solitario.

El Echinostoma Revolutum, parásito de todos los casos de "silla de neumáticos", y el Echinoporyphium recurvatum, uno de los parásitos de la diabetes (además del parásito pancreático), han ganado terreno también. Usted puede observar alguno de estos mientras se encuentra eliminando parásitos con un vigoroso programa que produce una breve diarrea. Consiga una luz potente y prepare recipientes de plástico y utensilios en el baño, así como lugol, de manera que podrá ver sus propios parásitos con total seguridad y así identificarlos.

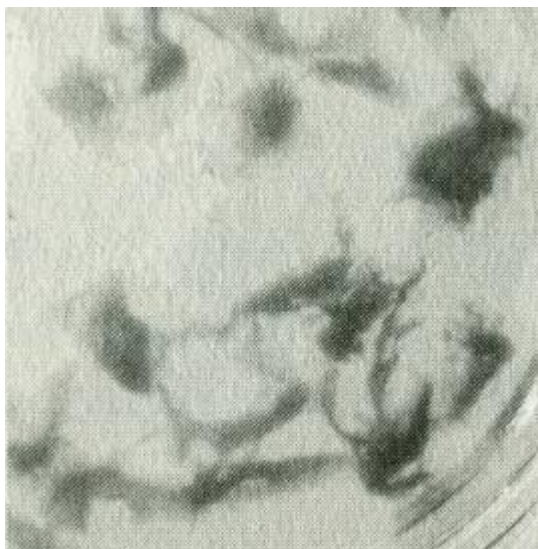


Fig. 34 Acanthocephala. Se detectan pequeñas conexiones entre los individuos durante la limpieza de hígado

La receta para eliminar los parásitos mencionada en los libros anteriores, es sin lugar a dudas, la mejor. Es una combinación de tintura de nogal (todavía verde), ajeno y clavo muy fresco. Está expuesta en los libros anteriores y se realiza poco a poco de forma que puede realizarla cualquier persona aunque necesite realizar nuevos tratamientos con cautela. Si usted no tiene experiencia con las hierbas, debería probar una dosis pequeña primero e ir aumentándola hasta las dosis realmente efectivas. Esta es la forma en que se realiza el programa desparasitante: poco a poco.

Las hierbas son el gran regalo de nuestro planeta. No poseen sólo un ingrediente activo que elimina parásitos o bacterias y virus. Cada hierba contiene muchos ingredientes activos. El concepto de extraer un compuesto principal, y fabricar su "hermana" química (análogos, derivados) es erróneo e imprudente. Un ingrediente activo, como el ácido l-ascórbico, por ejemplo, tiene sus "hermanos" justo con él en la naturaleza. La potencia de una hierba no depende mucho de la cantidad de ingrediente activo que usted tome. La potencia se aumenta más al tomar todos los compuestos "hermanos" naturales, lo que significa, la hierba intacta. El escaramujo posee mucha más potencia que el ácido l-ascórbico según mi experiencia. El Sincrómetro® muestra como varias nueces de una pequeña cantidad de escaramujo pueden lograr tanto como las cápsulas de germanio o la vitamina C pura.

Por esta razón y porque las hierbas le pertenecen a usted, siendo un verdadero tesoro, he elegido hierbas siempre que he podido para desparasitar, eliminar bacterias y virus, así como para mantener su salud. Esto, además de los procedimientos electrónicos y de "inanición" que discutiré más adelante.

Parásitos en el Hipotálamo

En una persona saludable, el ácido clorogénico pasa directamente al hipotálamo una vez ingerido. Pero en cinco minutos, como máximo 20, ha desaparecido. Ha sido detoxificado, digerido o eliminado.

En los enfermos de cáncer nunca desaparece. Un pequeño parásito está presente, aunque es infinitamente pequeño. Es el *Strongyloides stercalis*. Este parásito pertenece a la familia de las lombrices, no a las fasciolas, ni a las tenias. En sus estados larvarios tiene mudas. La muda segrega productos químicos y quizás alguno de estos sea el que interfiere en la eliminación de ácido clorogénico del hipotálamo.



Fig. 35 Imagen de *Strongyloides* desde un microscopio, muy pequeños a la vista.

Puede que este parásito necesite este alimento antigéno para mudar la piel o alcanzar otros propósitos. El parásito nunca se encuentra allí a menos que el ácido clorogénico este presente.

Elimine *Strongyloides* Eslabón nº 4

Cómo los humanos permitimos que los parásitos corrientes consuman nuestro mismo cerebro, demuestra el poco control que tenemos nosotros. Debemos mejorar nuestros esfuerzos para sobrevivir como especie. Estos parásitos puede ser eliminados fácilmente con **Levamisol** (ver Pág. XXX 157).

Parásitos en la pituitaria

La floridzina va directamente al cerebro, alojándose en la glándula pituitaria incluso en las personas saludables. Pero permanece allí sólo durante unos minutos después de los cuales ha desaparecido de allí.

En un enfermo de cáncer siempre está allí. Este alérgeno irritante está presente constantemente- aunque sólo si el parásito del hígado se encuentra allí también. De alguna manera, este parásito previene la eliminación de la floridzina, o de nuevo, puede que la necesite. El parásito del hígado humano es pequeño, menos de ¼ de pulgada de largo incluso cuando está aplastado. Su nombre científico es *Clonorchis sinensis*.

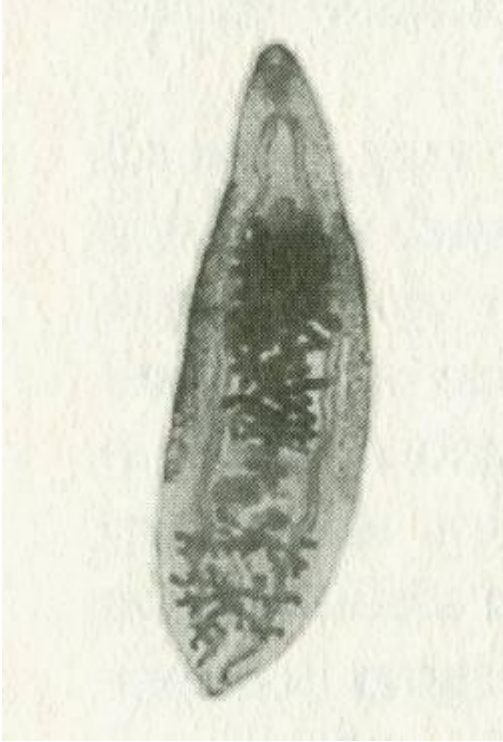


Fig. 36 *Clonorchis*, el parásito del hígado humano . Estirado a ¼ de pulgada en el microscopio y teñido con colorantes, sus órganos son claramente visibles

Elimine el Clonorchis, parásito del hígado humano. Eslabón nº 5

Parásitos del hígado humano y cáncer

Los parásitos del hígado humano son muy comunes, y como los strongyloides, son más frecuentes a mayor edad. No nos sorprende que jueguen un papel en el cáncer. De hecho, los científicos asiáticos a menudo han expresado su teoría sobre este parásito como la principal causa del cáncer, o al menos, del cáncer de hígado. Después de realizar una tradicional limpieza de hígado, usted puede observar docenas de estos parásitos en el inodoro, pero habiendo disminuido su tamaño de 1/8 a 1/16 de pulgada, pasan inadvertidos. Utilice el método explicado en la página XXX-181 para encontrarlos, identificarlos y conservarlos. La asociación entre este parásito y el cáncer ha sido estudiada durante décadas.²¹ Demostrar el hecho de que este parásito juega un papel en todo cáncer sería más difícil sin la tecnología del Sincrómetro®. El trozo más pequeño de una manzana, un pedazo del tamaño de una moneda pequeña, lleva floridzina a la glándula pituitaria en el cerebro, y otra pequeña cantidad a cada trocito de glándula pituitaria disperso por el cuerpo, como las partículas que viajan en la sangre y la linfa. Esta sólo permanece si el Clonorchis está presente.

Parásitos en el páncreas

Otro alérgeno de los alimentos, el ácido gálico, se ha acumulado en el páncreas de los enfermos de cáncer. De nuevo, se encuentra asociado a un parásito; esta vez es el parásito pancreático, con el nombre científico de *Eurytrema pancreaticum*. Es el mismo parásito que produce la diabetes.

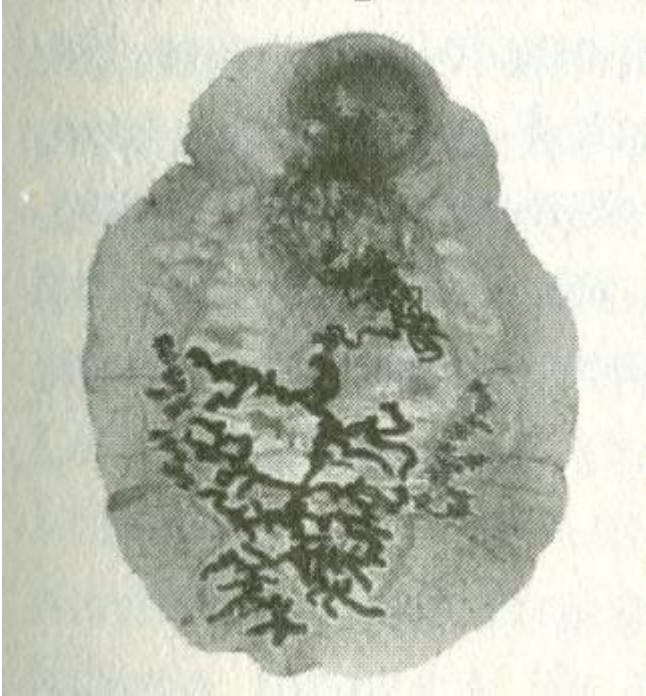


Fig.37 Eurytrema, el parásito pancreático fotografiado en una diapositiva. Dos puntos rojos arriba y un tercero más pequeño en medio de un lado lo identifican.

Es muy común, probablemente debido al consumo de productos lácteos no estériles. La leche de vaca y el queso siempre tienen huevos y larvas del parásito pancreático. Podría no haberse pensado en su papel esencial en la iniciación del cáncer, ya que beber leche y el cáncer parecen estar bastante apartados. Sin el Eurytrema, el ácido gálico no se acumula; de hecho, se ha ido en minutos. Ni tampoco hace que comience la micro explosión del páncreas.

Elimine Eurytrema, el parásito pancreático. Eslabón nº 6

3 Parásitos, 3 Alérgenos y 3 Órganos

Los tres parásitos deben estar presentes para hacer que los tres alérgenos alimentarios se amontonen en los tres órganos involucrados en el comienzo del tumor. Sin su presencia, la pegajosa "bola de nieve" no se forma para llegar a ser el núcleo del tumor.

No sólo deberíamos evitar los alimentos con estos alérgenos, deberíamos eliminar a los parásitos responsables de ello. Tendremos tres eslabones más para una perfecta prevención del cáncer.

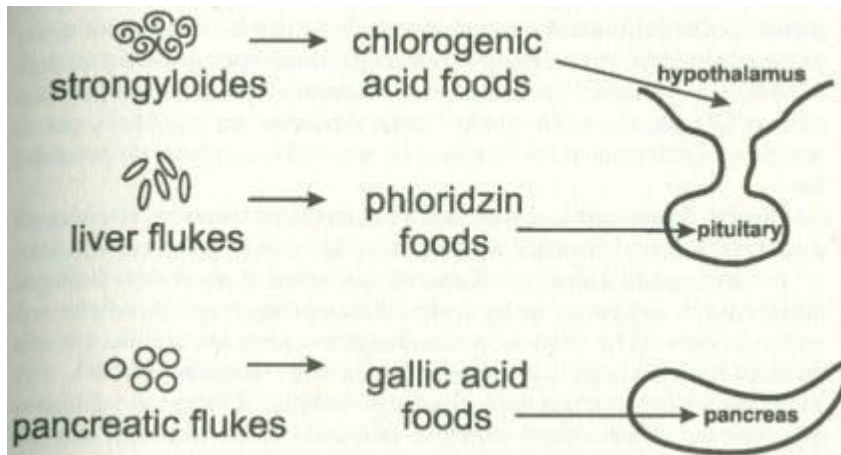


Fig.38 Tres acontecimientos dan comienzo al núcleo del tumor

Alergias

Todos alguna vez hemos comido alimentos a los que somos alérgicos y todos respondemos de la misma manera. Nuestros órganos luchan cuando les llegan ciertas sustancias, sintetizando prostaglandinas E2 (PGE2). Estas no se fabrican inmediatamente - no las primeras veces que lo comemos. Se sintetizan más tarde, cuando una fuerza de polaridad sur llega a ese órgano. Esta llega con el níquel y la radiactividad. No importa qué alérgeno

alimentario es el causante de sus síntomas que nunca terminan, después de que haya llegado el níquel o la radiactividad, las células de los órganos responden sintetizando el mismo compuesto, **PGE2**.

La explosión de alergia

Cuando el Fasciolopsis buski llega a la zona del tumor produce un estimulante del crecimiento, ortofosfotirosina (OPT). Lo fabrica llegando a ser parte del complejo cancerígeno que produce muchas de las mutaciones observadas en los enfermos de cáncer. Una bacteria, el Bacillus cereus, sale constantemente de este parásito, su huésped particular. Estas bacterias producen **d-tiramina**, un amino especial que puede transformar las sustancias de la forma L a la forma D, como él mismo. Los aminos son fabricados por los aminoácidos del cuerpo. Las zonas norte han cambiado a las zonas sur, donde se fabrican las formas D.

La l-tiramina es un amino normal, formado por los aminoácidos l-tirosina y l-fenilalanina. La l-tirosina sintetiza l-tiroxina, su hormona tiroidea normal. Su metabolismo siempre utiliza formas L pero el bacillus cereus fabrica formas D de tiramina. Puede pensarse que las formas L y D se corresponden con la mano izquierda y mano derecha de un par de guantes.

Su cuerpo sólo utiliza "guantes izquierdos", ahorrándose la mitad de todos los materiales, enzimas y genes que de otro modo serían necesarios.

¿Cómo podría la forma D ser contagiosa? Todos los L- aminoácidos en las proximidades del parásito buski se han transformado muy pronto en formas D. Mediante la interacción con otros aminoácidos tipo fenólicos (aquellos con un OH pegado a sus anillos) para establecer un equilibrio, parece posible que predominen las formas D en presencia de **fuerzas de polaridad sur**.

Las formas d esparcen la d-tiramina a los fenólicos cercanos, sintetizando d-tiroxina, d-fenilalanina, d-tirosina, d-histidina y más. Los d-aminoácidos no pueden ser utilizados por el cuerpo. La forma d de nuestra hormona tiroidea no es útil para nuestro cuerpo. Entonces nos empieza a faltar esta hormona esencial. Lo cual es una emergencia para los tejidos. Debería prestarse atención inmediatamente a esto, porque se sintetizará **PGE2**. El cambio en la estructura del aminoácido, de "L" a "d" alerta al tejido para que aparezca el mecanismo de lucha alérgica. Pero la situación empeora cuando un alimento tras otro de los que ingerimos contienen muchos aminoácidos en forma d y fenólicos en forma d. Esto estimula la creación de más PGE2 ya que el cuerpo los considera alérgenos también. No debemos ingerirlos. Yo creo que es la similitud entre los alérgenos alimentarios fenólicos y nuestros aminoácidos fenólicos lo que permite esta alergia que se amplía a nuestros alimentos. Sólo deberíamos comer alimentos frescos que contengan formas L exclusivamente. Deberíamos evitar alimentos que no sean frescos. El parásito F. Buski está actuando como un catalizador para esta explosión de alergia; está introduciendo unas bacterias especiales. Es el precursor de la metástasis. Una vez más el F. Buski juega un papel en el cáncer... metástasis.

Esta explosión de alergia nos llena de inflamaciones de PGE2. Las inflamaciones abren las puertas de nuestras células a las bacterias y virus. Ahora nos ponemos enfermos.

Dolores, bacterias, hinchazones y gases, micoplasmas de la tos, micobacterias del sudor, bacteria de la diarrea... todos ellos hacen al paciente miserable. **Debemos detener el proceso de alergia eliminando más F. Buski. Para detener la alergia inmediatamente debemos dejar de comer los fenólicos responsables, nuestros alérgenos.**

Un leve escorbuto

Después de ser sintetizadas las PGE2, las células no parecerán que se unen adecuadamente. Se separan unas de otras. Puede que (y esto es sólo una teoría) se vean forzadas a derramar sus enzimas, como la colagenasa. La colagenasa digiere colágeno. Sin el colágeno las células se soltarían de las células vecinas y quedarían libremente vagando. Para fabricar colágeno se requiere vitamina C. Pero la vitamina C es necesaria para que nuestros glóbulos blancos se deshagan de la radiactividad. Esto se transforma en un **círculo vicioso que reduce cada vez más la vitamina C**. La

radiactividad del cloro utiliza nuestra vitamina C. Todas las lejías cloradas contienen radiactividad del proceso de fabricación que utiliza amortiguadores de fosfato para proteger las tuberías. De esta manera, una leve deficiencia de vitamina C nos dirige a un nivel de escorbuto leve que debilita nuestros tejidos. Cuando no podemos sintetizar o reparar el colágeno rápidamente, los tejidos comienzan a separarse.

Inflamación

La inflamación va de la mano con las PGE2. Ambas son fabricadas por nuestros tejidos. La inflamación deja abiertas las puertas de nuestras células. Podemos observar esto cuando la resistencia eléctrica de los tejidos ha disminuido mucho, utilizando varios aparatos de "electro medicina". Podemos verlo con el Sincrómetro© cuando obtenemos un resultado "positivo". Las puertas de las células se abren y la corriente se incrementa.

Aunque los detalles de nuestras alergias no se han elaborado todavía, vemos que solo hay dos causas para todas ellas: el níquel y la radiactividad (además de los alimentos en sí mismos). Sabemos que debemos evitar las alergias o se volverán peores. Y si las evitamos, a veces desaparecen. Si dejamos de introducir níquel y radiactividad en nuestro cuerpo, siempre desaparecen. Unos pocos días evitando el níquel y la radiactividad y desaparecerán. Esto será un beneficio extra de la realización del programa de dos semanas.

Las alergias fabrican PGE2

Aumento del parasitismo

Podemos ver que el parasitismo se ha ido incrementando en los humanos, aunque nadie tiene uno lista o identifica las variedades de las que somos conscientes. Un tema tan importante merece un departamento de científicos independientes, distintos del médico.

- Sería inteligente protegemos a nosotros mismos - y a toda lo sociedad- exterminando todos nuestros parásitos constantemente con hierbas antiparasitarios y la practica tradicional de limpieza con hierbas del hígado y riñones. (Ver los libros anteriores de este autor para mas detalles). No son practicas caras y son bien toleradas; prácticas que fueron llevadas o cabo por sociedades primitivas. Deberíamos revivir tales conocimientos porque no tienen precio.
- Sería inteligente dejar de utilizar la radiactividad en la fabricación de la lejía clorada, en fertilizantes, en ablandadores de agua, y lo mas importante, en materiales dentales. Sería bueno que usted tuviera su propio contador Geiger Mueller (ver fuentes) para testar algunos de estos artículos por sí mismo.
- Debería ser posible prevenir todos los nuevos cánceres que comienzan y liberar de este riesgo a la sociedad, mediante lo detención de lo expansión de los "complejos" agentes polonio-cerio- ferrocianida-"alquilantes" en el agua potable. Esta es una responsabilidad de la sociedad. Pero usted lo puede hacer por sí mismo sin ninguna demora.
- Elija sus alimentos libres de los tres productos químicos iniciadores de tumores. Esto es otro manera de protegerse a sí mismo. Pronto pertenecerá a la primera sociedad libre de cáncer que jamás se haya conocido. Los cánceres que ya han comenzado e incluso han progresado a un estado avanzado necesitan mas que prevención, lógicamente. Pero el primer paso a dar, es detener la proliferación de mas núcleos del tumor. En tan solo cinco días, el efecto de su nueva dieta puede ser fácilmente observado con el Sincrómetro®. El núcleo del tumor ha desaparecido de la sangre y la linfa.

Prevención de todos los cánceres en 5 días

No existirán combinaciones de células simples, duplex ni tripletes de las tres glándulas que se vean en ningún lugar, excepto en el interior de los tumores, después de 5 días con esta dieta. Usted no necesita destruir el núcleo del tumor. Aunque existen hierbas y sustancias especiales que pueden

hacerlo (por ejemplo, la receta de 6 semillas frescas), su cuerpo va a ponerse al día en estas tareas por sí mismo, ahora que no se está fabricando más núcleo tumoral.

La prevención de las enfermedades, no su cura o tratamiento, debería ser la meta de la sociedad por encima de todo

Aunque desconozco cómo los alérgenos alimentarios fenólicos traen consigo la erosión de los órganos, excepto a través del efecto de las PGE2, y no se cómo un parásito puede interferir en la eliminación del alérgeno, sí sé que en cinco días se puede detener todo ello. Prevenir el cáncer, como la malaria o un incendio forestal es muy fácil, y mucho mas poderoso que curarlo.

Curación de todos los cánceres

Una vez que el núcleo del tumor se funde con uno de sus órganos y el "complejo polonio-cerio-ferrocianida- CEBOLLA-AJO-MOSTAZA" se ha unido al ADN del núcleo del tumor y al ADN del Fasciolopsis, el cáncer le está atacando. El complejo ha aterrizado en su ADN y se están produciendo los productos químicos mutantes. El primero es la OPT. Usted tiene ahora una malignidad y está produciendo los compuestos de la familia del cáncer y sus marcadores. Pero usted no lo sabrá hasta que esto sea descubierto mucho más tarde por su médico. Para entonces el tumor será lo suficientemente grande para aparecer denso en los rayos x o en un escáner. Su meta más inmediata será entonces, eliminar el Fasciolopsis Buski, porque este parásito trae el compuesto CEBOLLA-AJO y MOSTAZA y su ADN. Después de eliminarlo, el complejo del cáncer ya no estará completo. Pero debería también detener de una vez la creación del núcleo del tumor. De esta manera primero detendrá la proliferación de nuevos tumores, y entonces invertirá la malignidad rompiendo el complejo del cáncer. Afortunadamente, los parásitos son bastante fáciles de eliminar. Con el primer libro sobre el cáncer, *La cura para todos los cánceres*, se dedicó a deshacerse de ellos y si tenía éxito se curaría muy rápidamente. Pero si no tenía éxito, su cáncer avanzaría y necesitaría el Programa de 21 días, del segundo libro, *La cura para todos los cánceres avanzados*. Si tuviese éxito en ésta ocasión, sería curado de nuevo. Esta vez necesitaría ser mucho mas cuidadoso para prevenir la reaparición.

Pero si los pasos importantes se quedaron fuera, la reaparición sería inevitable, y el estado terminal no tardaría en llegar.

El Programa de 2 semanas de este libro puede prevenir una reaparición, previene metástasis y cura incluso en estados terminales. Esta vez se encontrará usted rebasado de nuevo por los estados larvarios del parásito Fasciolopsis buski, pero en esta ocasión muchas mas toxinas del cloro se han acumulado para desempeñar su papel, y para hacerle sentirse mal también. Los colorantes y el ácido malónico han causado efusiones. El benceno ha causado hemorragias y dolor. El polonio, localizado en las coronas de sus dientes, puentes y empastes, ha tenido tiempo de encontrar una ruta hacia cada parásito buski adherido a cada tumor. Desde los canales radiculares, su cuerpo se ha llenado de cerio y cloro. Además de ello, será invadido, casi completamente por Salmonela, E. Coli, Clostridium, y sus virus, levaduras y en ocasiones, priones. En esta ocasión puede que tenga todos los síntomas típicos de un cáncer avanzado y su éxito dependerá de la eliminación de estos rápidamente. No puede haber omisiones.

En este libro aprenderá desde el principio, que el F. buski puede ser privado de alimento como táctica para su eliminación. El principio de **inanición** puede ser aplicado a otros parásitos también, incluso oncovirus y bacterias. Aprenderemos desde el principio que las toxinas de la lejía de lavado pueden ser eliminadas de nuestra piel para romper el complejo del cáncer. Los nuevos procedimientos de limpieza dental pueden depurar parte de los tejidos de las encías que se encuentran saturados de mercurio, residuos radioactivos y metales.

CAPÍTULO 5. Eliminar parásitos

Sumario del Capítulo 5

- 1. Existe una lista limitada de parásitos, bacterias y virus de los que deshacerse, además de los priones y esporas de levadura.**
- 2. Los parásitos tienen requerimientos propios en su alimentación que obtienen de la comida que tomamos. Es sorprendentemente simple y rápido dejarles sin alimento y hacer que se vayan, en lugar de acabar con ellos. Esto no produce síntomas de detoxificación.**
- 3. Los enfermos de cáncer tienen sus riñones bloqueados al menos de 7 maneras. Al desbloquearlos esto deja que todo el cuerpo se detoxifique por sí mismo.**
- 4. La parte más importante del programa es alimentar los glóbulos blancos con germanio orgánico, selenio y vitamina C.**
- 5. La enfermedad de detoxificación debería prevenirse antes de comenzar la eliminación de parásitos.**
- 6. Los mayores objetivos del programa son eliminar la ferrocianida, los aceites de CEBOLLA, AJO, y MOSTAZA, el polonio, el cerio y el uranio de su cuerpo, así como acabar con el Fasciolopsis.**

Los parásitos en sí mismos son muy frágiles. Cualquier pequeño cambio de temperatura, concentración salina, o la interrupción de su propio suministro de vitaminas, los elimina inmediatamente. De hecho, Barlow, el primer investigador que obtuvo una beca para estudiar en China a mediados de 1920, no pudo mantenerlos vivos alimentándolos y cultivándolos de ninguna manera. Pero no dio por concluida su investigación y la continuó a su regreso a los EE.UU. Decidió tragárselos (después de haberlos contado cuidadosamente) y expulsarlos después, al llegar a casa (los investigadores pueden estar realmente dedicados al beneficio de la sociedad y a la búsqueda de la verdad). Entonces, ¿por qué son tan difíciles de erradicar?. Todavía no conocemos sus debilidades y requerimientos exactos, pero podemos observar que contienen una pequeña cantidad de radiactividad en su interior lo cual parece protegerlos y en cambio, destruye nuestra inmunidad. Puede ser una partícula de polonio libre, polonio-bramido, polonio-florido o una partícula de uranio con polonio adherido.

Nuestros glóbulos blancos rehúsan atacar a los invasores cuando llevan adheridas a ellos pequeñas partículas radioactivas. Debemos eliminar nuestra radiactividad del organismo. Estamos "revolcándonos" en radiactividad y demás destructores de la inmunidad, ambos procedentes de la lejía

de lavado. Al mismo tiempo estamos "revolcándonos" en excrementos de animales de compañía y en nuestras propias excreciones sin darnos cuenta. Nuestros alimentos están contaminados por ellos. El mismo nombre "E. coli" nos muestra su origen. Las infecciones crónicas con bacterias intestinales, tales como Salmonela y E. coli, no deberían ser admitidas en la era del agua corriente, de las espléndidas instalaciones de tuberías y del microscopio. Visite una tienda de animales de compañía y una tienda de piensos. Fíjese que las estanterías están repletas de medicinas antiparásitos. Advierta que los frigoríficos están llenos de antibióticos y mas medicinas para tratar las parasitosis. Deben administrárselos repetidamente, porque su situación no mejora. El parasitismo no se elimina sin una intervención mas profunda que las medicinas. Nuestros animales se han vuelto inmunodeprimidos por nuestra culpa, al suministrarles agua con cloro. Su salud y la nuestra están interrelacionadas. Debemos cuidar de su salud para cuidar de la nuestra. Vea Curación del cáncer en animales de compañía en la pagina XXX-487. En cuanto aprenda a recuperar su inmunidad y cómo curar su propio cáncer y los de su familia, verá lo que necesita hacer por sus animales y por el resto de la sociedad.

Ahora su tarea inmediata será eliminar sus propios parásitos - y sus propias bacterias - al mismo tiempo que recupera su inmunidad. Cuanto más avanzado esté su cáncer, mas variedades de parásitos tendrá. Ello contribuye a su enfermedad, si no directamente a su cáncer. Eliminar muchos no será mas difícil que eliminar unos pocos, pero necesitaremos estar mentalizados para la enfermedad de detoxificación.

Los parásitos a conquistar son:

- Áscaris lumbricoides
- Fasciola
- Áscaris megalocéfala
- parásito del hígado humano (Clonorchis)
- Dirofilaria, gusano del corazón canino
- Onchocerca
- Malaria
- parásito pancreático (Eurytrema)
- Fasciolopsis buski
- Echinoporyphium recurvatum
- Paragonimus
- Strongyloides
- Macracanthorhynchus
- Acantocéfala

Las bacterias a conquistar son:

- Variedades de Clostridium
- Variedades de Salmonela
- Staphilococcus aureus
- Bacillus cereus
- Streptococcus G S. pneumoniae y S. pyogenes
- Variedades de Shigella
- E. coli

Otros invasores a conquistar son:

- Levaduras, utilizadas en fabricación de pan y alcohol
- Priones

Los virus a conquistar son:

- Parotiditis
- MYC (oncovirus)
- RAS (oncovirus)
- JUN (oncovirus)
- FOS (oncovirus)
- SV40 (oncovirus)
- NEU (oncovirus)
- SRC (oncovirus)
- EBV (Virus de Epstein Barre)
- CMV (Citomegalovirus)
- Virus Hepatitis B
- Virus Hepatitis C
- Adenovirus
- Influenza A y B y variedad aviaria

Para prevenir nuestros cánceres debemos prevenir la inmunodepresión de la radiactividad en nuestros animales. Esto prevendrá el parasitismo para ambos.

Parásitos hambrientos

Así como la gente necesita vitaminas en sus alimentos, los parásitos también necesitan ciertas sustancias específicas. Las mariposas monarca necesitan plantas milkweed para sus larvas (orugas). Otras mariposas necesitan coles para sus larvas. Fue afortunado descubrir que el Fasciolopsis necesita CEBOLLA. Parece necesitarla. Cuando los depósitos de CEBOLLA son digeridos con grandes cantidades de enzimas digestivas las larvas se van. En unos pocos días la mitad de las larvas se han ido. Siga una estricta prohibición de alimentos que contengan sustancias similares a la cebolla cruda, que también están presentes en el ajo y en la mostaza; deshágase de ellas. Aun podrá verse un pequeño depósito de CEBOLLA en el interior de los tumores y en la parte del organismo que tiene la mayor atracción por la CEBOLLA; este es el espacio entre la médula y el lado derecho del cerebelo (médula mas IpF). Las cebollas parecen tener un tropismo por la médula, y el F. Buski lo sabe. Si la CEBOLLA se acumula en el lado izquierdo de la médula, el F. Buski será visto por allí. Pero el papel de la médula todavía no está claro.

Lo mas importante es en cualquier caso dejar hambriento al F. Buski, pero también podemos dejar hambrientos a otros parásitos. Estos son los alimentos esenciales para los tres parásitos que generan el núcleo tumoral:

3 Alimentos esenciales

- Para el parásito pancreático -

Ácido gálico y limones

- Para los strongyloides - **Patatas**
- Para el parásito del hígado humano - **Avena**

Incluso los virus tienen especiales requerimientos alimenticios, que debemos comer nosotros para que ellos puedan sobrevivir en nuestro interior. El Sincrómetro encuentra partes de muchos alimentos distribuidos en pequeños depósitos en los enfermos de cáncer e incluso en su orina. **Los aceites**, en particular, son comunes. Pueden ser esenciales en la dieta humana, pero parece ser que los enfermos tomaban más del que podían digerir. Y lo cierto es que el paciente debería hacer la digestión del aceite antes de tomar más. Suprimir de nuestra dieta aparte de los aceites, también las patatas, limones, avena y el conservante ácido gálico, sería la manera más rápida de quitar estos parásitos de la cadena que nos lleva al cáncer. Al mismo tiempo nuestras infecciones por virus se reducirían en gran medida.

Seremos capaces de comer pequeñas cantidades de aquellos que puedan ser completamente digeridos, especialmente con la **ayuda de enzimas digestivas**. Estos factores alimenticios no estarán disponibles entonces, para que los virus o parásitos se restablezcan de nuevo. Dejar a los parásitos hambrientos ofrece una ventaja sobre eliminarlos directamente; usted no tiene parásitos muertos que necesite expulsar. En otras palabras, usted no padecerá una enfermedad de detoxificación. Parece como si el parásito simplemente se marchase. La hambruna de los parásitos es realmente rápida. Parece que saben en dos días que su suministro de alimentos es cada vez menor. En menos de una semana estimo que la mitad de los parásitos se han ido. Y en dos semanas, esencialmente se han marchado - aunque no completamente. Tras dos semanas usted puede comenzar a experimentar con una cantidad pequeña a la semana, si vuelven. ¿Cómo podríamos saber si los parásitos y virus han vuelto? La observación de la heces es lo más fiable, utilizando técnicas que hemos aprendido de los parasitólogos durante muchos años (ver página XXX-18!). Si los síntomas vuelven, es lo más fiable para saber si los virus han vuelto. Desde luego, no vuelva a utilizar **nunca ácido gálico**.

Los parásitos han luchado, a lo largo del tiempo, proporcionando a cada tipo de sus estados larvarios un alimento esencial diferente. Es mucho más difícil para la gente, los huéspedes, gestionar tales dietas. Este es el porqué además debemos eliminarlos. Afortunadamente para nosotros, el parásito metacercaria también necesita un impulsor para incubarse y cuando este sea conocido, tendremos otra manera más de eliminarlos. Después de que haya dejado hambrientos a sus parásitos durante 2 o 3 semanas, disminuirán su número. Entonces, comer una pequeña cantidad de estos alimentos no hará que aumente su número inmediatamente. Manteniéndolo a una vez a la semana, no dejará que la población de parásitos aumente. Esto no incluye a la familia de la CEBOLLA. Esta debe estar más allá de los límites para siempre. No sólo las **cebollas, el ajo y la mostaza, no deberían ser considerados un alimento para las personas. Todos ellos se transforman en agentes alquilantes.**

Deje de comer cebolla, ajo y mostaza Eslabón nº 7

Prevenir el parasitismo, más que eliminar los parásitos directamente, debería ser el camino del futuro. Esto significa que debemos preservar nuestro sistema inmune. La radiactividad produce el mayor impacto inmunodepresor. Deberíamos detener la intrusión de la radiactividad en nuestras vidas. Los elementos radioactivos y los elementos lantánidos proceden de la tierra uno al lado del otro. Deberíamos no asentarnos en aquellas regiones donde se producen esas grandes cantidades. Deberíamos medir la radiactividad de fondo en cualquier casa que pensemos comprar. No deberíamos distribuir elementos radioactivos en forma de fertilizantes, materiales de construcción, ni en el suministro de agua pública. Aun no es demasiado tarde para cambiar el destino humano, pero antes debe curarse más gente por sí misma del cáncer (y otras enfermedades), para entender el reto real de nuestra existencia. La radiactividad y los lantánidos deben estar bajo nuestro control. Pronto veremos por qué.



Fig. 39 Teste su fertilizante con un contador Geiger en la tienda

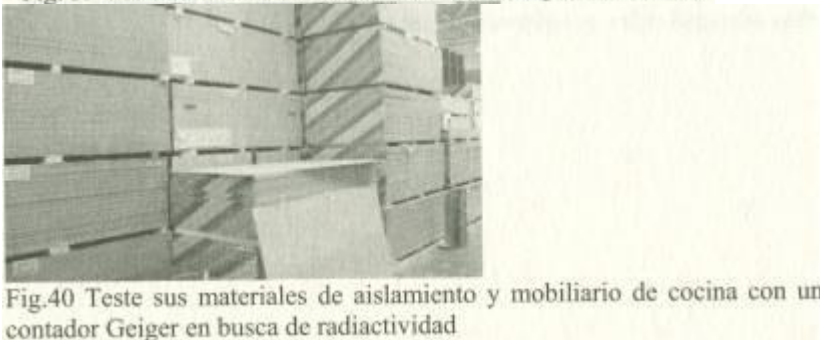


Fig.40 Teste sus materiales de aislamiento y mobiliario de cocina con un contador Geiger en busca de radiactividad

Fig.40 Teste sus materiales de aislamiento y mobiliario de cocina con un contador Geiger en busca de radiactividad

Prevenir el parasitismo se encuentra mas allá de su alcance personal. Ahora necesita eliminarlos tan rápido como pueda. Pero ello no tendrá efecto si no es de modo duradero. Nadie puede realizar un programa de eliminación de parásitos diario tan intenso. Y será más difícil si eliminarlos le hace estar mas enfermo que si no los mata. En otras palabras, usted necesita que vuelva su inmunidad y protegerse de los efectos posteriores a la eliminación de los parásitos antes de que los elimine.

Deje de comer avena regularmente. Eslabón nº 8

Esta es la razón de que el programa de dos semanas trace una línea entre la primera parte del programa (durante 5 o 6 días) y la segunda parte, en la que eliminamos nuestros parásitos.

En la primera parte del programa usted conseguirá que vuelva su inmunidad, evitando la contaminación del agua que utiliza, descontaminando su casa y cambiando sus alimentos y productos para el cuidado del cuerpo. La eliminación de muchas cosas de su estilo de vida le devolverá su poder inmune, sin necesidad de tomar atenuadores o potenciadores. Debemos maravillarnos del gran poder del sistema inmune, los glóbulos blancos (WBCs), de sus glóbulos rojos y plaquetas, nadando en su sangre y a lo largo de los tejidos, como acompañantes a todas partes, para mantenernos limpios y saludables.

Usted puede empezar ahora mismo, antes de nada, por eliminar todos los elementos depositados en su sistema de agua. O váyase a otra casa donde no los tenga y donde el agua haya sido testada libre de cloro con el Sincrómetro®.

Tabla de alimentos esenciales para parásitos

Parásito	Alimento requerido	Eliminado por
Áscaris lumbricoides, lombrices de animales	Quercitina (Calabacín y calabaza poco cocinados)	Gotas de BQ*, levamisol, cisteína
Áscaris megalocéfala, lombrices de animales	D-carnitina (alimento de animales domésticos, sin rango libre, orgánico)	Gotas de RZ**, levamisol, cisteína
Clonorchis sinensis, parásito del hígado humano	Avena, cocinada o cruda	BWT**
Dirofilaria, gusano del corazón del perro	Lactosa (azúcar de la leche), cromo	Levamisol
Echinoporypium recurvatum	Ácido cinámico, ácido hipúrico (granjas, huevos), vit.D3, cobre, vanadio	Glioxal en forma de gotas homeográficas; granada (semillas y piel)
Echinostoma revolutum (Enfermedades neurológicas)	Zein, sorgo (MAIZ), acetaldehído (nueces)	Ácido glioxílico en forma de gotas homeográficas
Eurytrema pancreaticum, parásito pancreático	LIMON, y ácido laurico (aceite), ácido galito conservante	BWT
Fasciolopsis buski, parásito intestinal humano	CEBOLLA cruda (allyl sulfito, diallyl sulfito, allyl metil sulfito, y otras sustancias similares a la CEBOLLA en la familia de la azucena)	BWT, 6 semillas frescas, zapeo. MSM elimina agentes alcalinizantes y la CEBOLLA sobrante
Fasciola	TRIGO(gluten, gliadina,);metacercaria necesita ácido laurico del aceite alimentario	
Gastrothylax (causa enfermedad poliquística de hígado, Síndrome de down, fibrosis quística)	Ácido cinámico (Canela)	
Macracanthorhynchus	CARNE, PLATANOS, MANTEQUILLA, ARROZ	Eliminación de oro
Onchocerca, lombriz filaria	MAIZ, MANITOL(azúcar), ácido linoleico, vit.D3	Decaris (levamisol), vinagre
Paragonimus, parásito del pulmón	LIMON	BWT
Plasmodium falciparum, vivax, malaria	Algunos estados necesitan disulfido de hierro, harina, limón, melanina, plantaina, ASA, pirrol y otros	Evitar benceno y alérgenos (miel, ASA, limoneno) (patatas en VIH/SIDA)
Strongyloides, lombriz	Patatas, crudas o cocinadas, ácido linoleico (aceite aliment)	levamisol

Si no come los alimentos requeridos, deja sin alimento a los parásitos

* Benzoquinona, copia homeográfica

** RZ, ácido rhodizónico, copia homeográfica

*** BWT (verde) Nogal negro, ajeno, combinación de clavos

Fig.41 Alimentos esenciales de los parásitos

En la primera parte del programa, usted ayudará también a los riñones a limpiarse muchas más veces al día que antes mediante la ingesta de muchos té de hierbas. Usted también utilizará "gotas" especiales para los riñones, pero podría utilizar la limpieza de riñón de los libros anteriores en su lugar, si no se encuentra avanzado. Hay una receta de hierbas que elimina varios bloqueos inmunológicos enumerados aquí:

1. Metil malonato
2. Metales pesados
3. Oro
4. Colorantes azoicos
5. Amianto
6. Radiactividad
7. Grasa de neumáticos
8. Plástico y goma

Los primeros 7 bloqueos proceden de la contaminación del cloro, pero el plástico y la goma provienen de muchas más fuentes. Todo el agua que existe, todos los alimentos, toda su ropa y sus productos, están contaminados por gomas y plásticos de muchas clases. El plástico y la goma reemplazan a la madera y el metal en todo el mundo, y van llenando más y más nuestras juntas, lavadoras, y válvulas. Cuando la tela se funde con la goma en la ropa, no hay escapatoria para el cerio que emana de ellas. Hay partes de plástico y goma que no pueden ser expulsadas de nuestro cuerpo. Eventualmente, pueden bloquear nuestros riñones. La goma negra, blanca y verde, así como los plásticos, llenan nuestros riñones, provenientes de cañerías y tuberías que transportan nuestros alimentos procesados, productos de granjas, e incluso pan. Este es el porqué en nuestro programa de dos semanas, cambiamos al agua buena, bombeada por nosotros mismos, y preparamos nuestro pan con una máquina para fabricar pan. Nuestras elecciones pueden ser testadas fácilmente con un Sincrómetro(R) y cambiadas, si filtran toxicidad.

No necesitamos ser perfectos - sólo tener éxito en el desbloqueo de nuestros riñones, de manera que nuestras inflamaciones desaparezcan, los derrames permanezcan lejos y vuelva la salud. Es milagroso que existan hierbas para realizar tales tareas técnicas, que ya conocíamos para ayudar a los riñones desde hace miles de años. Incluso en la primera parte del programa utilizaremos 3 suplementos que alimentarán su sistema inmunológico. Ninguno de los "amplificadores de la inmunidad" en el mercado pueden sustituir a estos. Los glóbulos blancos necesitan **selenio orgánico** para eliminar la grasa de automoción y aceite de motores, entre otros. Necesitan **germanio orgánico** para eliminar los productos químicos clorinados, como la lejía, incluso de la variedad "buena". El Cloro no pertenece al cuerpo humano y debe ser eliminado constantemente. Su cuerpo lo considera tan importante, que incluso elimina cloro por la noche. Nuestros glóbulos blancos también necesitan **vitamina C orgánica** para muchas tareas, pero principalmente para eliminar la radiactividad de alguna misteriosa manera.

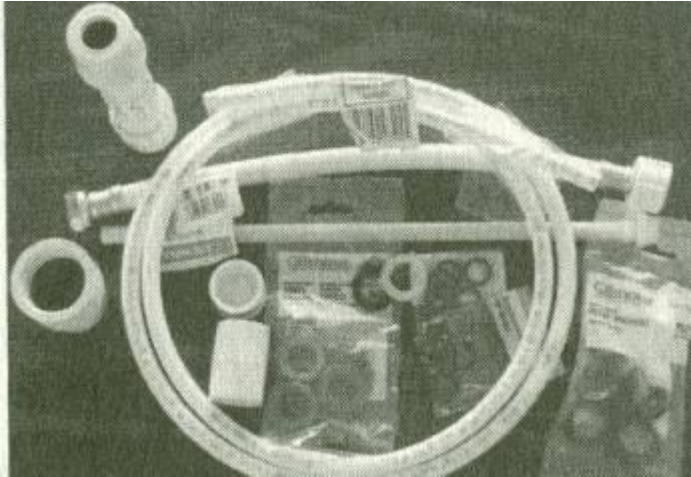


Fig. 42 Las mangueras y elementos de fontanería bloquean nuestros riñones. Evite las mangueras flexibles y de goma.

La parte orgánica de la vitamina C

En la naturaleza, la vitamina C se presenta con dos colaboradores, rutina y hesperidina. Estas son las que abordan la radiactividad.

Para conseguir la ayuda de la vitamina C manufacturada, usted debería añadir estas partes orgánicas. También son necesarias para la detoxificación del ácido malónico.

Las grosellas e incluso las pasas lo tienen, pero no las caliente ni añada líquido. Simplemente congele y cómalas. Existen variedades sintéticas de germanio, selenio y de vitamina C. Ayudarían si se encontraran libres de cloro, metales pesados, que los contaminan, o radiactividad. Pero todos estos son utilizados en su fabricación. Todos los suplementos necesitan desinfección, y aunque suelen estar muy puros, el cloro siempre permanece como residuo. Incluso la lejía "buena" de la NSF tiene radiactividad, precisamente el elemento que estamos intentando eliminar. Busque suplementos que no contengan nada de cloro desinfectante.

Esto hace ineficaz la utilización de vitamina C sintética cuando ha sido clorada. Ello se añade a la carga de radiactividad. A menudo, un suplemento puede aparecer con otro desinfectante que no sea cloro. Desde el mismo primer día que usted empieza a nutrir a sus glóbulos blancos con los tres suplementos, usted puede ver cómo se ponen a trabajar. Carga tras carga de toxinas, son tratadas por los glóbulos blancos, sin quedar bloqueadas en los riñones. Pronto habrá detoxificado todo su cuerpo sin atascar sus riñones o hígado. Usted puede entender por qué ayudar a los riñones es la primera parte de la cura. Desde aquí todas las toxinas marchan a la vejiga ...y fuera. Será importante no realizar las partes del programa a la inversa. El orden es importante para prevenir inflamación de tobillos, cargar el hígado con toxinas, o incluso enviarlas a los ganglios linfáticos de manera que éstos aumenten de tamaño. Todos los fallos son repetibles, pero debería estar a cargo de ayudarse a sí mismo a prevenirlos. Usted debe ralentizar en este punto, deje de eliminar parásitos hasta que haya nutrido a sus glóbulos blancos.

Tomar suplementos protectores es el siguiente paso. ¿Por qué necesita usted protección?

Porque sus glóbulos blancos de repente son capaces de trabajar, y su cuerpo a veces decide por su cuenta matar parásitos en lugar de eliminar toxinas. Esto traerá consigo la enfermedad de la detoxificación, porque los parásitos muertos sueltan bacterias.

Debemos darnos prisa en prepararnos adecuadamente para eliminar parásitos de manera que pueda evitarse la enfermedad de detoxificación.

La radiactividad mantiene a los tumores creciendo

Enfermedad de detoxificación

Tan pronto como elimine al F. Buski, el virus de la gripe común y algunas variedades de la bacteria de la Salmonela saltarán hacia su interior. Antes de eliminar un parásito, el Sincrómetro® no detecta la frecuencia de la Salmonela. Inmediatamente después de eliminar al F. Buski, en sólo minutos, se pueden escuchar una o más variedades de Salmonela, justamente en el mismo lugar donde estaba el parásito, que ya no está. Pronto, tras esto, los virus de la gripe aparecen en el mismo punto. El F. Buski, aunque causa el cáncer tranquilamente, no le hace sentirse físicamente mal. Pero el virus de la gripe y la bacteria de la Salmonela sí le hacen sentirse mal, muy mal si no pone remedio. Esto explica cómo puede sentirse peor matando los parásitos que dejándolos marchar. Tenemos que esperar y prevenir la enfermedad de la gripe y la Salmonela en lo posible. El síndrome o síndromes de detoxificación han sido conocidos desde hace mucho tiempo. A veces se le ha dado un nombre especial y se ha dado una interpretación moralista como "sin dolor no hay ganancia" y "se ha de poner peor antes de mejorar". Pero el sincrómetro® podría ver lo que esto es realmente, simplemente se trata de huidos de los parásitos recientemente eliminados.

De hecho, los mismos huidos vienen de parásitos particulares. La gripe y la Salmonela siempre vienen del F. Buski. La salmonela solitaria, una variedad diferente, proviene de la eliminación de Fasciola. Una Clostridium particular viene de la eliminación del parásito intestinal humano. Y el resfriado común, Adenovirus, salta de las larvas de Áscaris cuando son eliminadas. Este tema necesita de muchos más estudios ... los máximos, ya que los síntomas de detoxificación son disuasorios de la eliminación a gran escala de los parásitos de nuestros animales de compañía.

Los enfermos más enfermos, recién llegados del hospital o de la residencia, ya tienen gripe y salmonela en altos niveles. La clostridium, las paperas e incluso el sarampión tienen itinerancia y actividad. Ellos y todo el mundo a su alrededor cree que los enfermos mueren de cáncer. No veo ningún intento de identificar y tratar estas infecciones. Son, al fin y al cabo, sólo infecciones, y deberían ser tratables. En este programa trataremos muy vigorosamente todas esas vigorosas infecciones, hasta que se hayan ido. Es obvio que el cuidado clínico que recibieron los enfermos nos ayuda... ayudando lo suficiente para fortalecer el cuerpo para empezar a eliminar nuestros parásitos de nuevo. Pero no es suficiente para sobrevivir si no se detiene el agua clorada y se elimina el complejo cancerígeno. Seguramente, nunca habría dicho que usted moriría de gripe y salmonela. Es como cuando vemos un ratón en la cocina y salimos corriendo en lugar de actuar. Los ratones ciertamente no deben ser tolerados, y aun menos, esperados repetidamente. Todos sus síntomas de enfermedad son debidos a los "patógenos de todos los días", como E. coli, Salmonela y gripe. Los más virulentos son el Streptococcus G., la levadura del pan, la Shigella y la malaria (un subtipo clínico). Las más sigilosas son la Clostridium y el Estafilococo áureo. El Streptococcus pneumoniae se anuncia a sí mismo con dolor ... el único. Los virus también parecen sigilosos, sin saberse cuál es el síntoma que causan. Las paperas y el sarampión crónicos deben atacarle en algún lugar si están activos. Media docena de virus, incluyendo al EDV, CMV y Adenovirus deben realizar algún daño cuando se ponen sistemáticamente activos, incluso aunque estén actuando de modo diferente, en un estado crónico en lugar de un estado agudo. Pero todos ellos pueden ser conquistados en días.

Es comprensible que usted pueda sentirse muy enfermo, con náusea en lugar de apetito, pérdida de peso cuando está comiendo mucho, hinchado, con cefalea, insomnio, sensación de debilidad y fatiga, y a veces diarrea o vómitos e incluso fiebre procedente de bacterias comunes. Realmente usted podría llegar a morir de tantas infecciones sin tratar.

El Dr. William Koch, un precursor terapeuta del cáncer, desarrolló benzoquinona, ácido rhodizónico, y algunos "oxidantes" más, que dio en una mezcla por medio de vasitos. Un simple "vasito" curó a sus enfermos. Sus libros están llenos de actas notariales y fotografías utilizadas ante los

tribunales, mostrando a los enfermos años mas tarde, después de su "único vasito". Su teoría era que había oxidado a las toxinas bacterianas. Debería revisar su tratamiento. Sus enfermos se volvieron además inmunes al cáncer.

¿Cómo puede usted padecer tantas infecciones sin que su doctor lo note? Ciertamente el método clínico, nunca significó "hacer notar" muchas cosas. Significaba, que astutamente se podían sospechar unas pocas posibilidades. De hecho, la mas profunda lección que un estudiante de bacteriología aprendía era que hay muchos patógenos (bacterias o virus) presentes, pero la tarea clínica es averiguar cuál de ellos es el responsable de su enfermedad. Y usted hace esto por un discreto cultivo. Encontrar el más importante de esta manera no le beneficiará mucho seguramente. Usted necesita eliminarlos tan rápido y decisivamente como pueda. Esta es la razón por la que utilizaremos hierbas. Esto no dará mas síntomas de detoxificación. Le producirá menos.

Hay otra posible explicación de porqué los doctores de los mas prestigiosos hospitales no han sido capaces de encontrar su media docena de infecciones. Puede que los patógenos que podrían ser cultivados fácilmente en un paciente sin cáncer, no puedan ser identificados en un enfermo de cáncer, cuando otros están compartiendo el caldo de cultivo. El sincrómetro® detecta que cada uno de estos patógenos es radioactivo, conteniendo polonio, radón y sus hijas, además de lantánidos adheridos a sí mismos. Hasta que no *haya* suficiente vitamina C, germanio y selenio para eliminar la radiactividad de esos patógenos comunes, podrían no ser reconocibles.

El Oro intruso

El reciente descubrimiento de una nueva clase de gripe muy virulenta, es otro ejemplo. El Sincrómetro® encuentra oro adherido a cada virus. Esto lo podría hacer irreconocible a su sistema inmune. Esto puede multiplicar la falta de respuestas. El Sincrómetro ha encontrado oro adherido al Staph. aureus en el cáncer de mama y Strep. pneumonie en los dolores insoportables. Se buscan mas mutantes del oro.

Ciertamente se necesita la investigación para responder a esta profunda pregunta: ¿Por qué las bacterias del cáncer no son identificadas clínicamente?

Si todos los patógenos comunes pudiesen ser encontrados clínicamente, su tratamiento sería un antibiótico o droga similar para cada patógeno. Existirían unos cuantos efectos colaterales. Es muy afortunado que aún tengamos algunas, aunque muy pocas, hierbas para probar en su lugar.

Secretos de las hierbas

Los expertos en hierbas antiguamente no sabían qué "bicho" estaban matando. Los "bichos" no habían sido descubiertos entonces. Pero ellos sabían contra qué síntomas estaban luchando. Debían trabajar con mezclas como las que tenemos ahora. Ellos conocían sus mezclas (síndromes) bastante bien, aunque los nombres y términos interferían con la correcta interpretación, en ese tiempo, igual que ahora. Se utilizaban tan pocos conceptos como fuese posible para clasificar muchos problemas, tales como "demasiado acidificante, demasiado alcalino, demasiado escaso, demasiado lleno, demasiado activo, demasiado inactivo, demasiado húmedo, demasiado seco. Útil, pero mayormente para los terapeutas, de forma que los tratamientos pudiesen ser transformados en simples protocolos.

Para curar a la vez todos sus síntomas, sin necesidad de un cultivo o identificación, nos aprovechamos de los conocimientos de los antiguos especialistas en hierbas. Para esto, deberíamos no estar demasiado pegados a nuestros conceptos clínicos o incluso a nombres de patógenos o síntomas. Nosotros seríamos capaces de eliminar la mayoría de los patógenos y una docena de síntomas con nuestra poderosa colección de hierbas denominada **Hierbas protectoras y tés**. Sólo usándolos juntos tendrán acciones solapadas como para ser capaces de eliminar muchas bacterias y virus, e incluso los desconocidos.

La receta del té protector debe ser tomada tanto preventiva como curativamente. El concepto no es clínico. Pero es biológicamente correcto. Si una pequeña cantidad, tal como una taza de té, puede eliminar unas pocas bacterias y virus, deberíamos hacerlo tempranamente ya que ello prevendrá su

acumulación, con empeoramiento de los síntomas. Clínicamente hacemos lo contrario. Esperamos hasta que los síntomas sean suficientemente malos para superar en peso al daño hecho por una droga que lo trata. Para entonces será necesario un tiempo más largo y dosis más grandes (el máximo) para ser efectivas. Si esto no es efectivo, debido al retraso, usted ha perdido un valioso tiempo mientras su condición empeora. Las drogas sin embargo tienen su lugar y son muy importantes para nosotros.

Y no todo el mundo puede pasarse a los remedios con hierbas; de hecho la tierra quedará pronto desnuda de ellas. Las consumiremos de la manera que hemos consumido los bosques y el mamut lanudo.

Yo sugeriría cultivarlas en nuestros jardines, domesticándolas para preservarlas, y no fertilizándolas o hibridándolas o extrayéndolas. Deben ser desinfectadas antes de su uso. Yo creo que el método mejor es congelando las hierbas secas o encapsuladas a -20 °F o más frío durante 24 horas o mas. Esto debe ser exacto. Otros detalles aparecen en el programa.

Las hierbas deben ser testadas en busca de cloro, desinfectadas mediante congelación correctamente y testadas nuevamente en busca de salmonela y E. Coli

No hay necesidad de esperar más tiempo para comenzar el programa de curación. Si usted dispone de un congelador apropiado, testado con un termómetro, una sartén de acero inoxidable, las hierbas o tés protectores, y los suplementos para los glóbulos blancos y el limpiador de hígado o conjunto de gotas, usted puede comenzar.

No comience si su agua todavía no ha sido cambiada. Si usted empieza prematuramente estará poniendo un montón de polonio y ferrocianida contenida en su agua dentro de su cuerpo, bebiéndola mucho más que antes. Esto es dañino. Tampoco comience a menos que las hierbas hayan sido testadas en busca de cloro.

Si su calentador de agua no está contaminado, quite los filtros y ablandadores y llene tres tanques de agua muy caliente (30 galones cada vez) a través de ambas de sus tuberías, caliente y fría. Ello supondrá una gran mejora y usted podría enviar su nueva agua fría de la cocina a ser testada por un testador de sincrómetro®.

Recuerde encontrar lavavajillas líquido y detergente de lavandería de las clases seguras junto a lejía de la NSF, antes de limpiar la casa. Sería bueno encontrar ayuda para esto. Si su familia es despreocupada a la hora de apoyar sus nuevas necesidades, encuentre un amigo que se lo tome en serio. Es una disciplina muy exigente. Pero sea amable. Estos conceptos son nuevos y pueden incluso ser difíciles para que un científico les preste atención o para un profesional que nunca se ha encontrado con ellos.

También es una buena idea llenar una o dos páginas con sus síntomas para usted antes de comenzar. Ello le ayudara a mantener la perspectiva así como para el seguimiento de sus progresos.

Cuando comience y se sienta desorientado o ligeramente mareado, estará usted experimentando su primer síntoma de detoxificación. Ello significa que el programa ya está trabajando para usted. Es una ocasión para estar alegre. Ciertamente tendrá éxito si lo hace todo. Hacer todo significa estas cuatro cosas:

1. Eliminar la ferrocianida de su cuerpo.
2. Eliminar los aceites de CEBOLLA-AJO-MOSTAZA de su cuerpo
3. Acabar con el Fasciolopsis buski porque fabrica compuestos de CEBOLLA-AJO-MOSTAZA y eslabones en su propio metabolismo (reduciendo el poder) a su ADN.
4. Eliminar el polonio y uranio de sus dientes.

Después de acabar con algunos invasores, dejando hambrientos a otros, creando deficiencias de metal para unos y bloqueando el ciclo reproductivo para otros, usted ha hecho un poderoso comienzo. En dos semanas todos sus invasores pueden quedar muy reducidos, usted se siente mejor, su crisis cancerígena podría haber acabado, encogiéndose visiblemente sus tumores.

Utilizaremos algunas de las mejores hierbas conocidas para acabar con los virus de la gripe y los "bichos" del resfriado, además del clostridium y E. Coli.

Tomaremos además la mejor medicina homeopática para la gripe, aunque no combate la gripe aviar. Algunas de las hierbas pueden acabar con la gripe aviar.

Nuestra mejor ayuda para la salmonela proviene del yodo de lugol.. sólo 6 gotas ... con acción en una hora.

Si usted toma todo esto desde el principio, obtiene una poderosa protección. Pero si cree que la disciplina será mucho para usted, pídale a un amigo que sea su persona-policía mientras usted promete tomar todo lo que se le proporcione sin una palabra. Usted necesitará esta poderosa protección, más cuanto más éxito tenga en la exterminación de parásitos. Será gratificante ver que el sincrómetro® le encuentra repleto de gripe y salmonela, evidencia de la eliminación del "buski", pero sin sentirse un poco mal.

Enfermedad de la Clostridium

Tan pronto como haya acabado con el parásito Fasciolopsis, se hace notar una cercana familia de bacterias; son las comilonas de carne muerta, las variedades clostridium. Sus venenosos productos pueden hallarse incluso en su análisis de sangre; producen un nivel bajo de ácido úrico. Si ve esto, actúe rápidamente. El aceite de orégano y las semillas de granada son rápidas y seguras (ver fuentes).

Existe un premio junto a la repentina invasión de clostridium. Debe haber eliminado un buski. Usted tiene al menos uno dondequiera que haya malignidad.* Cada uno que se elimina acaba con un complejo del cáncer y su malignidad. Alejar las piezas del complejo es todo lo que se necesita para que sea eliminado el complejo cancerígeno por los glóbulos blancos. La clostridium no le hace sentirse enfermo, de forma que no le preocupa que se estén formando sus mortíferas toxinas. Dado que usted no puede sentir el ataque de las clostridium, no se considera parte de la enfermedad de detoxificación, pero es incluso mas importante. Asegúrese de protegerse a sí mismo de los ataques de clostridium, incluso aunque traigan "buenas noticias".

Glóbulos blancos hambrientos

Los glóbulos blancos de los enfermos de cáncer han estado tan ocupados luchando por eliminar la larga lista de toxinas del cloro que han disminuido sus propias "vitaminas y minerales". Ellos necesitan tres suplementos esenciales:

- Germanio orgánico
- Selenio orgánico
- Vitamina C orgánica

Todos los enfermos de cáncer tienen glóbulos blancos hambrientos

Estos son los suplementos más importantes de todo el programa.

Una cucharadita de té de raíz de hortensia o nuez cruda o mantequilla de cacahuete inocua proporciona el **germanio orgánico**; un suplemento equivalente necesitaría ser inmenso y caro.

Una nuez de Brasil grande, partida fresca, contiene 50 mcg. de **selenio orgánico**, pero parece reemplazar una dosis mucho mas grande de selenita de sodio.

Una cucharada de rosa canina gruesa, incluidas las semillas (escaramujo), proporciona el poder de 2000 mg. de **vitamina C**. Pero a menudo esto no es suficiente y estaremos tentados de añadir vitamina C sintética. Un dilema, ya que casi toda la vitamina C sintética posee radiactividad procedente de su cloro desinfectante que le otorga "el grado alimenticio". Busque vitamina C sin cloro.

Añada grosellas a su dieta, 1 cucharadita de té, tres veces al día. Ahora usted puede tomar hasta 10 gramos de vitamina C sintética y espere utilizarla para toda la eliminación de uranio y polonio. Pero los componentes orgánicos son extremadamente frágiles. No deben permanecer en agua o ser calentados. Tómelo de las manos, después de congelarlo. Si prepara y muele los suplementos usted mismo, debe consumirlos pronto, o encapsularlos rápidamente y congelarlos. Deben ser molidos de manera tosca solamente para evitar aportarles cromo y níquel del molinillo cuando las aspas se calientan.

Las nueces deben ser testadas en busca de lejía de lavado incluso si está en la cáscara. Las pacanas en particular, dejan penetrar al cloro.

Y antes de permitirse usted mismo nueces frescas, las cuales podrían proporcionarle tanto germanio como selenio, debe usted preguntarse: ¿Tengo tos o un resfriado crónicos de los que no puedo deshacerme? Si así es, las nueces no son todavía para usted. Un vistazo rápido a la tabla de la página XXX-233 (Los parásitos traen oncovirus) muestra que muchos virus necesitan aceites insaturados de las plantas, tales como las nueces, para reproducirse. Es mejor esperar hasta que no haya evidencia de virus dentro de usted, e incluso entonces, ser cuidadoso.

Tan pronto como sus glóbulos blancos sean alimentados, en 10 segundos, ya estarán trabajando devorando su gripe y su salmonela. Habrán utilizado sus suplementos pronto y necesitan más.

Al alimentar sus glóbulos blancos el cuerpo comienza a acabar con los parásitos automáticamente. Esto es especialmente cierto en los niños. A menudo sus resfriados son en realidad un síntoma de detoxificación por la eliminación del Áscaris.

En la primera semana del programa hemos cambiado el agua y la dieta. Hemos alimentado a los glóbulos blancos y tomado media docena de tés para protegernos de los síntomas de detoxificación y curarse de media docena de infecciones simples. Todavía necesitamos "abrir", que es, desbloquear los riñones, de manera que traigan todo a los glóbulos blancos y enviarlo a la vejiga.

Después de esto podemos acabar con los parásitos en serio, de cuatro maneras: con hierbas, zapeando, con homeografía, y por inanición. Los perros, elefantes, pájaros y ballenas utilizan muchas aproximaciones, también. Ellos los muerden, lamen, rascan, atraen ayunantes como pájaros y peces, lanzan polvo, nadan, y comen plantas específicas. Cada pequeña parte les ayuda, como a nosotros.

El método de las hierbas

Como preparar su propia tintura de nogal verde se describió en los libros anteriores. Es mejor que la prepare usted, ya entiende el problema de la contaminación del agua mejor que nadie. Utilice la receta de la pagina XXX-581. Esté seguro de no utilizar agua contaminada por cloro. El agua de lluvia le proporcionará certeza.

El método de eliminación de parásitos con tintura de nogal verde incluye tres hierbas:

- 1.- El extracto de tintura de nogal verde en alcohol etílico.
- 2.- Clavo fresco molido en cápsulas (cada cápsula con 400-500 mg de clavo) o ¼ de vaso a granel. Los comprados en la tienda no funcionan. Encapsule inmediatamente después de molerlo para mantenerlo potente. Cuidado con el níquel, cromo y vanadio del molido (*procede de las aspas del molinillo*); téstelos.
- 3.- Ajenjo, encapsulado (cada cápsula con 200-300 mg de ajenjo), o ½ vaso de hojas de artemisa recogida del arbusto.

Estas hierbas deben ser tomadas juntas como un tratamiento simple dentro de ½ hora (preferiblemente dentro de 5 minutos).

Pero no deben ser extraídos y premezclados ya que interactúan unos con otros y destruyen su potencia. Incluso la extracción es dañina. Las tres hierbas eliminan diferentes estados larvarios; el calvo acaba con los huevos, el ajeno elimina la cercaria y la tintura los adultos. Pero no todos alcanzan su lugar en el cuerpo. Esa es la razón por la que es necesaria la repetición.

Es solamente el nogal verde el que tiene este increíble poder de eliminación de parásitos. Unos pocos días después de abrir una botella puede que ya esté mucho más oscuro y menos potente. Utilice las botellas de un solo uso (1 o 2 onzas) para maximizar la potencia y resultados. Almacene en el frigorífico antes y después de abrirla.

Los métodos de los principiantes, utilizando solo gotas de tintura de nogal verde, están descritas en los libros anteriores. Usted puede utilizar aquellos si solo está previniendo un cáncer o tiene un cáncer temprano. En los casos extremadamente avanzados, casi terminales, donde cada hora de cada día es preciosa, utilizaremos una botella entera en una única dosis o tanto como pueda tomar usted. Siempre compruebe de antemano, o unos días antes, lo que una cucharadita de té de tintura de nogal verde le hace, por si puede hacerle sentirse mal. Si solo el sabor es objetable, busque soluciones. Añada una cantidad igual, aproximadamente, de crema batida, sirope o zumo. Siéntese mientras pasa el efecto del alcohol. No conduzca un vehículo ni haga nada complicado durante un rato. Tome niacinamida (1 cápsula de 500 mg) también, si la tiene disponible, para ayudar a que el hígado detoxifique el alcohol.

A pesar de esta gran dosis, usted puede fallar fácilmente en uno o dos adultos adheridos al esófago, estómago o vejiga. Fallará rutinariamente con aquellos que están protegidos por el polonio proveniente de sus empastes dentales. Estos deben esperar al trabajo dental que elimine el polonio.

El método de las seis semillas frescas

...fue mencionado en los libros anteriores, pero hasta ahora todo su potencial no ha sido conocido.

Solo tres semillas, machacadas en tiras y administradas como un supositorio durante tres noches acaba con un tumor, a saber, del que es responsable el F. Buski. Esto eliminará la fuente de aceites alquilantes y la conexión viviente a su ADN proporcionada por el Buski vivo. Esto toma menos de un día. Otras tres semillas, administradas por vía oral, tratan la parte superior del cuerpo, especialmente en cáncer de cerebro y boca. Pero los tratamientos superior e inferior deberían ser realizados juntos, ya que hay algunos escapados.

De hecho, los dos métodos herbales, nogal verde y albaricoque pueden ser realizados juntos para reducir el tiempo aun más, siendo consciente lo primero, de la necesidad de mayor protección frente a la enfermedad de detoxificación.

Cuando usted puede eliminar dos cánceres de hígado en menos de una semana y después trasladarse a otros cánceres a la misma velocidad, yo creo que usted tiene el mejor método desarrollado (excepto el del Dr. Koch de la página XXX-580), incluyendo todos los métodos clínicos conocidos. De hecho, usted podría haberse curado por sí mismo a las dos semanas, mientras espera la cita de la clínica.

Pero no es ni un regalo ni un milagro. Usted debe atender a todos los detalles requeridos sin lagunas. Usted no habrá eliminado el polonio contenido en sus dientes. Usted no sabrá cuantos tumores más tiene, los números de los oncólogos son cortos. Tomar atajos le pondrá en riesgo, lo opuesto de lo que quiere realmente para su vida. El sobrecumplimiento es mucho mejor consejo.

No hay dudas, de que otras hierbas, al lado de estas, pueden curar el cáncer rápidamente. Muchas han sido conocidas en el pasado. Pero llegaron a ser sobreexplotadas, o se les dio un tratamiento comercial equivocado, por lo que dejaron de utilizarse. Veo erosionándose nuestros tesoros herbales con el tiempo pasado. Hay quien preferiría realizar extractos y concentrados de ellas añadiendo la contaminación de los fabricantes a cada tableta o cápsula. Hay quienes nos quieren asustar diciendo que poseen gran toxicidad. Utilice siempre una receta, hasta que haya encontrado confianza. Y utilice su inteligencia, antes de aceptar consejos de las autoridades que tienen algo que ganar por ello.

Hay quienes creen que las hierbas tienen efectividad insignificante. Esto es correcto si no son aplicadas al problema correctamente o son antiguas. Utilizando 4 o 5 hierbas juntas se produce más fácilmente un mejor efecto para su problema. Yo tomaría un conjunto de 6 hierbas, tomando una dosis

de cada una, tres veces al día durante dos días, mejor que tomar una droga en el nivel prescrito durante el usual periodo de tiempo. Pero estoy preocupada por la sobreutilización de nuestro tesoro herbal cuanto más gente ve la sabiduría de volverse hacia él para nuestras dolencias comunes. Estoy preocupada por los fertilizantes radioactivos que son utilizados en los campos domésticos de las hierbas. Debemos aprender a cultivar las nuestras como lo hicieron nuestros abuelos. Las dos más importantes, el nogal verde y el albaricoque pueden ser cultivados por cualquiera. Debemos cultivar nuestros propios acederas, eucaliptos, ajenjos, ginkgo, ruibarbo, grosellas y frambuesas rojas. Deberíamos aprender a utilizar las "malas hierbas" de nuestro propio vecindario, cultivarlas con seguridad, en lugar de importarlas siempre que sea posible. De nuevo, deberíamos cultivarlo nosotros para evitar los pesticidas y testar en busca de radiactividad antes de utilizarlas. En el programa de dos semanas se dan las cantidades exactas de tintura de nogal verde, ajenjo y otras hierbas que se utilizarán. Intente hacerlo placentero. No tiene nada que perder salvo la enfermedad y esto debería ser agradable.

Eliminando lombrices

Nos hemos centrado en acabar con el parásito intestinal y esto incluye muchos más parásitos. Para las lombrices, como Áscaris, Strongyloides y Filaria utilizamos un medicamento común, el **levamisol**. Este tiene la ventaja de eliminar también la ferritina de los glóbulos blancos producida por el amianto. La ferritina cubre las membranas de los glóbulos blancos de los enfermos de cáncer. El levamisol no puede acabar con las lombrices completamente, así que debemos dejarles sin alimento también.

Tenias

Todos hemos padecido tenias si hemos tenido perros o gatos. De hecho, el polvo de la casa en algún punto tiene huevos de tenia de perro y gato. Estas tenias pueden tener solo 2 a 3 pulgadas de largo pero pueden hacer un daño increíble a los bebés en la época en la que gatean. Cuando este libro fue impreso, se dio un gran paso adelante en la eliminación de las tenias. Será posible eliminar todas nuestras tenias con hierbas culinarias. No parece que vuelvan, sugiriendo que el éscolex (cabeza) fue eliminado. Pero se necesita mayor investigación para realizar recetas a prueba de fallos incluso para los bebés. Nos sorprenderá a todos ver el "pastel" de cinta gris en una compresa o en el retrete.

CAPÍTULO 6. ZAPEANDO PARÁSITOS

Sumario del Capítulo 6

- 1. El cuerpo puede beneficiarse con la aplicación de un pequeño voltaje, aplicado en radio frecuencias, si la forma de la onda es un pulso cuadrado y si siempre es de carga positiva.**
- 2. El mas pequeño voltaje negativo ayudará a los agentes patógenos a sobrevivir, en proporción a su cantidad.**
- 3. El mecanismo no se comprende, pero obviamente el cuerpo puede responder a tales señales eléctricas. Una respuesta observada por el sincrómetro® es que los glóbulos blancos comienzan a devorar agentes patógenos de su alrededor.**
- 4. El zapping plate concentra la corriente y la acción en un órgano en particular.**
- 5. Siga las instrucciones de Parasitología Práctica para encontrar, identificar, y conservar sus propios especímenes.**

Se han descubierto muchas variaciones en la técnica del zapeo desde que alrededor de 1990 se encontrara la primera. La técnica original mostraba que algunos animales muy pequeños, como nuestros parásitos, podrían ser eliminados con un muy pequeño voltaje. Pero SOLO SI el voltaje es de salida 100% positiva y SOLO SI el voltaje es variado arriba y abajo repetidamente.

Si el **voltaje variable** se transforma en NEGATIVO, incluso momentáneamente, ello apoya y mantiene las vidas de los parásitos. Esto debe evitarse. Usted no puede dar esto por supuesto cuando compre un zapper. El fabricante debe asegurarle que ha sido chequeado en el osciloscopio y que ni siquiera haya sido encontrada la más mínima muestra de voltaje negativo. Es preferible que acompañe al aparato una foto de la salida del zapper en un osciloscopio con la flecha apuntando hacia la línea del cero. Si los componentes del circuito se utilizan exactamente con lo dispuesto en la página XXX-520, no habrá errores.

Si el voltaje es aplicado en pulsos, para producir una onda "cuadrada", ello afectará a muchos parásitos de una vez; de forma que la tasa del pulso, denominada frecuencia, no es crítica (*no es un factor decisivo*). Incluso aunque estos pequeños animales indudablemente tienen una "frecuencia mortal" (una frecuencia que los elimina), no es necesario conocer o usar esta frecuencia cuando se está utilizando una onda cuadrada de electricidad, totalmente positiva. Una fuerza eléctrica positiva que pulsa arriba y abajo no solo aparece para eliminar pequeños invasores; también parece energizar sus glóbulos blancos para atacar a sus enemigos: sus parásitos, sus toxinas, sus bacterias, todo, a pesar de los bloqueos de su inmunidad. A pesar de

la presencia de benceno, PCBs, metales, colorantes, y amianto. Durante un tiempo, sus glóbulos blancos se vuelven Super glóbulos blancos. Por esto recomiendo ocho horas diarias de zapeo hasta que usted esté bien. El utilizar sus pies hace que esto sea posible.

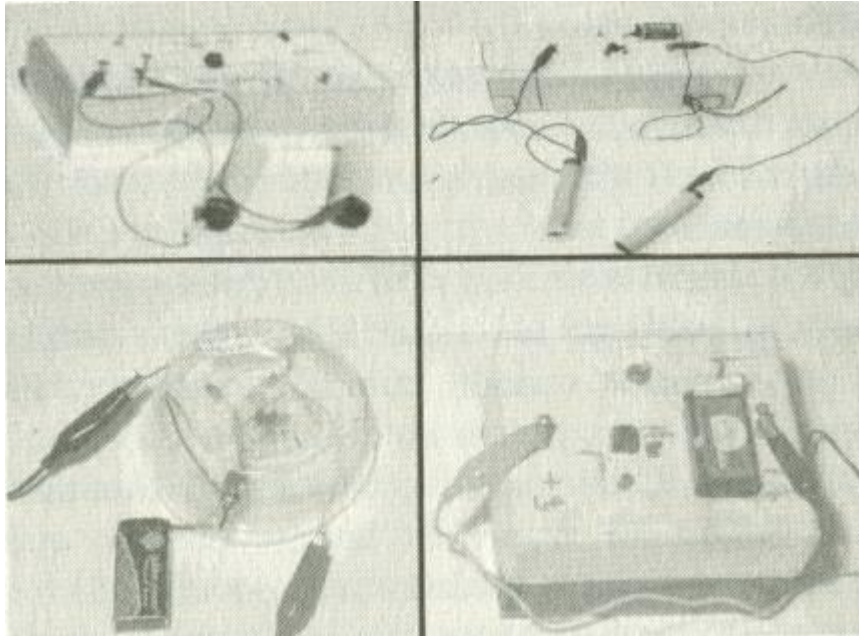


Fig.43 Zápers caseros

Recuerde que acabar con los parásitos, tal como hacemos con las hierbas, elimina la fuente de OPT y los oncovirus, pero esto no hace volver el poder inmune. Esto sólo lo conseguimos eliminando los inmunodepresores. Un Zaper, por otro lado, no sólo destruye parásitos, lo hace también devolviendo el poder inmune, al menos temporalmente. Cada método tiene sus ventajas. Con estos conocimientos, puede usted construir o comprar un Zaper. Se alimenta de una pila de 9 voltios. Se trata de un voltaje muy pequeño para hacerle daño a usted, e incluso para sentirlo, aunque algunas personas pueden sentir un pequeño hormigueo. La mayor parte de la corriente fluye a través de la sangre por sus arterias y venas, pero una fracción alcanza cada órgano en su cuerpo. Excepto cuando el órgano está saturado con un líquido aislante. Los aislantes no dejan pasar la corriente.

Las víctimas del cáncer están particularmente llenas de aislantes porque han estado bebiendo y cocinando con agua contaminada con PCBs, benceno, aceite de motor y grasa de las neumáticos. Estos contienen aislantes. Se acumulan en una fina capa de grasa debajo de la piel y alrededor de los órganos internos. No dejan pasar la corriente con facilidad a través de la piel o al interior de un órgano.

ZAPPING PLATE

Aceites de automóvil y grasa

Los enfermos de cáncer están llenos de aceites de automóvil y grasas. Están en el cloro que se añade al agua. Filtrar el agua durante una semana no los elimina. Yo creo (sólo es una teoría) que los aceites cubren las partículas de carbón activado, las mancha y no absorben. Creo que la nueva clase de zapeo, denominada zapping plate puede superar el obstáculo de la grasa aislante.

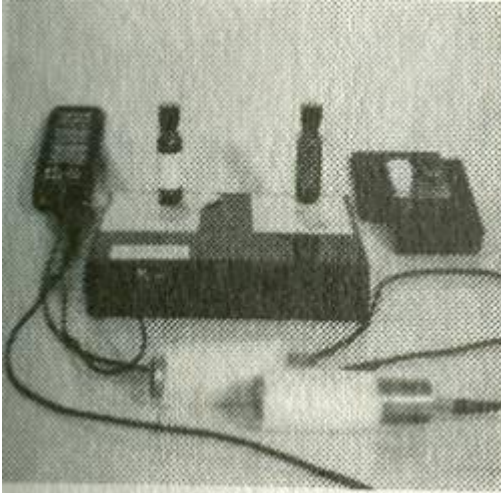


Fig.44 Zapping plate. Colocación para zapeado sobre el plato. Las botellas o portaobjetos de microscopio pueden representarse. Los pequeños patógenos pueden ser colocados aquí también.

Cualquier muestra orgánica colocada sobre el plato resonará con el mismo órgano en su cuerpo, proporcionándole a ese órgano una corriente y voltaje más altos. Por ejemplo, colocando una muestra de hígado en un plato de aluminio de 3 ½ pulgadas cuadradas en el camino de la corriente del zapper, los dos órganos similares, (su hígado y la muestra de hígado en el plato) estarán en resonancia. Yo creo que esto maximiza la corriente a través de su hígado. La muestra de hígado que usted pone en el plato puede ser en forma de lámina para microscopio (*preparación para microscopio*), de las utilizadas para estudiar biología. Las láminas para microscopio pueden adquirirse en compañías de suministros biológicos (ver fuentes) y son seguras y manejables.

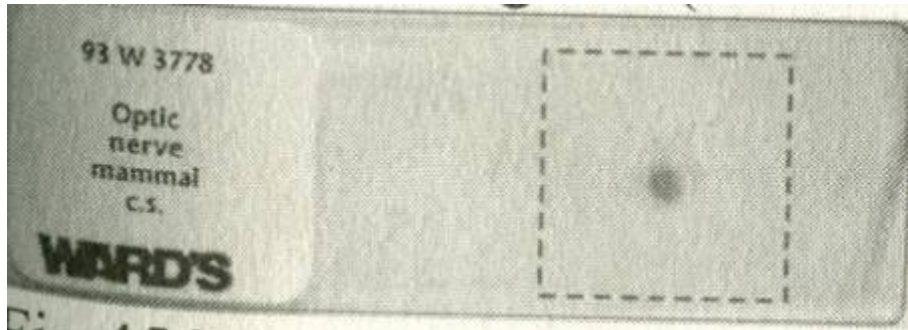


Fig.45 Lámina del microscopio con tejido real bajo el cristal

Alternativa embotellada

En lugar de las actuales muestras de un órgano, como una lámina de microscopio, es posible utilizar una **copia virtual**. Una copia virtual es una muestra de agua que posee la frecuencia patrón de un órgano. Esta botella de agua "con el patrón" puede actuar como una lámina o una muestra real y tiene la ventaja de la conveniencia y la disponibilidad. El circuito del Zaper utiliza la frecuencia patrón en la botella-copia para encontrar una igual en su cuerpo. Tanto si utiliza una lámina, botella-copia o un trozo de tejido real, no importa; ambas le proporcionan la localización donde usted quiere maximizar el efecto del Zaper.

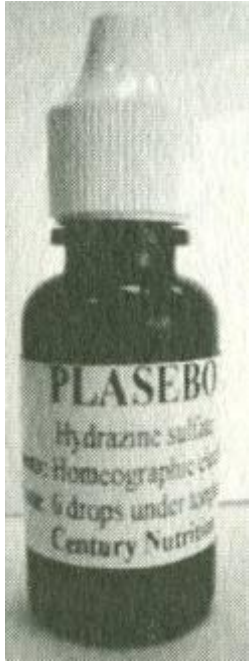


Fig. 46 La botella-copia (bottle copy) reemplaza al elemento real. La frecuencia patrón de cualquier artículo puede ser copiada en agua.

Las botellas-copia son fáciles de fabricar con láminas de órganos reales, incluso por una persona sin experiencia, utilizando un Zaper normal (30 Khz o más) ver página XXX-189. Se dan más detalles en el Experimento n° 96 del Manual del Sincrómetro(R)® de laboratorio (ver partes del kit en fuentes) de este autor.

...Pero sólo si está alimentado

¿Qué ocurrirá a los glóbulos blancos atiborrados después de haber "devorado" todos estos residuos tóxicos? ¿Descargarán su carga súper tóxica en el lugar adecuado (la vejiga)? Todo depende de que estén alimentados. Únicamente **el selenio, el germanio orgánico y la vitamina C** son útiles para esto. Los tres permiten a los glóbulos blancos transferir su carga tóxica a los glóbulos blancos de los riñones, y después a la vejiga, para aparecer posteriormente en la orina. Un test de orina por Sincrómetro® será ahora positivo para PCBs, amianto, metales lantánidos, níquel, mercurio y todos los demás identificados anteriormente, incluso para los colorantes granate rápido y verde rápido.

Si no hay suficiente de uno de estos tres suplementos, los glóbulos blancos simplemente se detienen; esperan como en un muelle, durante un día más o menos, y entonces algo de la misma carga tóxica escapa hacia el riñón, atascándolo, cambiando su polarización a sur y deteniendo su habilidad de depositar las toxinas en la orina. Volvemos al principio de nuevo. Las toxinas escapadas deben ser "devoradas" de nuevo. Se pierde mucho tiempo de esta manera. Estos suplementos son la prioridad principal.

A lo largo del día, el órgano con un tumor debe ser zapeado de varias maneras: combinado con arterias, combinado con venas, combinado con glóbulos blancos, cada uno 20 minutos. Estos zapeos son seguidos con zapeos para limpiar la sangre, linfa y los glóbulos blancos. O bien estos zapeos son realizados al mismo tiempo si está utilizando un doble Zaper plate. Y desde luego, los riñones deben ser zapeados o administrarles gotas homeográficas especiales *para* evitar que se atasquen repetidamente por los metales pesados y las grasas industriales. Un zapeo de veinte minutos puede mantenerse hasta ocho horas o más de esta manera. Se ha realizado un milagro para usted en un día. Ha ganado la batalla por su órgano enfermo. Continúe protegiendo y ayudando a los glóbulos blancos del riñón. Sea paciente con los efectos posteriores debidos a los parásitos muertos. Asegúrese de tomar sus hierbas protectoras. ¿Que ocurre a las carcasas muertas de grandes parásitos como ratas muertas? Pronto serán cubiertas de moho.. Observe lo que le ocurre a un pequeño pez muerto en el fondo de un acuario en una tienda de animales. En un día aparece una pequeña pelusa sobre la superficie, como terciopelo. En unos pocos días, si no le sacan fuera, aparece un halo alrededor del pez muerto. Los hongos toman todo el pez y van evolucionando por sus estados de desarrollo, brillando bajo la luz del acuario. El dueño lo sacará fuera.

¿Quién saca los parásitos muertos de nuestros órganos? Si usted ha zapeado parásitos en el tracto intestinal o el hígado o el páncreas, pueden haber sido impulsado hacia fuera por los conductos hacia el intestino y finalmente al retrete. Pero muchos órganos no tienen tales conductos; los parásitos muertos se pudrirán en el lugar. Serán devorados por la carroñera bacteria clostridium y sus competidores, Aspergillus, hongos y levaduras. La clostridium produce alcohol isopropilo, ADN y polimerasa ADN. El Aspergillus producirá aflatoxina. Incluso si tiene que compartir las carcasas con el moho de la penicilina, ello no ayuda; ambos producen aflatoxina. Las aflatoxinas son micotoxinas (toxinas de los hongos) muy siniestras. Preceden a la ictericia. Una solución mucho mejor, es digerir los parásitos muertos antes de que lleguen los carroñeros. Quince cápsulas (alrededor de cinco o seis gramos) de **polvo de enzimas** mezclado pueden digerir la materia muerta proveniente de cuatro horas de zapeo. Ocho horas requiere el doble de esa dosis. Mas es mejor.

En los cánceres avanzados nada menor de ocho horas de zapeo diario puede superar y alcanzar el desarrollo de la enfermedad. Zapéese ocho horas diarias hasta que se encuentre bien. Existen informes de víctimas que se zapearon sin parar durante un mes entero; los síntomas desaparecieron cuando limpiaron su medio ambiente y de repente la enfermedad desapareció.

La gripe de nuevo

Usted seguirá teniendo ataques de gripe y salmonela durante todos sus esfuerzos por eliminar los parásitos, si tiene éxito. Recuerde inmediatamente **ponerse al día con su protección contra la detoxificación** incluso aunque sea demasiado tarde. Es el momento de que su ayudante insista en que usted se trate en lugar de no hacer nada. Mientras la gripe y la salmonela le barren usted padecerá tumores, lesiones, priones, nódulos linfáticos, haciendo todos ellos que parezca y se sienta peor, y cualquier exploración deberá ser mas minuciosa.

Si se despierta y ve el techo dando vueltas y necesita agarrarse a las paredes mientras busca el cuarto de baño, pero está bien de ánimo, es **el prión**, una parte de la enfermedad de detoxificación. Si su cuidador le prepara un té de corteza de abedul y le da setas reishi, pronto se encontrará bien de nuevo. Los priones están asociados con el oro. **Elimine todo el oro que haya olvidado, ese mismo día. Elimine las coronas e incrustaciones, anillos y collares. Deje de comer en platos de vidrio o teflón. Deje de comer pan comprado en la tienda, carne y miel. Todos tienen oro. Entonces espere hasta que el oro esté fuera de sus dientes para continuar eliminando parásitos.**

Si, en cambio, empieza a tiritar, le duele todo, tiene tos y dolor de garganta, es **la gripe**, con o sin el adenovirus, **resfriado común**. Usted sabe inmediatamente si ha matado un "buski" y un áscaris. El F. buski se presentó con la gripe, y el áscaris le ocasionó el resfriado. Usted debe permanecer caliente en la cama y beber te de Eupatoria, eucaliptos y pequeños sorbos de otros tés a lo largo del día. Esto puede hacerle sentirse bien de nuevo en pocas horas. También tome una dosis de Oscilloccinum a la hora de acostarse, un medicamento homeopático para la gripe, y se sentirá bien al día siguiente.

Pero si tiene fiebre, nauseas y diarrea, usted tiene principalmente **salmonelas**. Estas pueden ser eliminadas con 6 dosis de lugol, 6 gotas cada vez en medio vaso de agua (o 10 gotas si esta utilizando lugol diluido), como en el lavado de verdura, y te de bardana. Las salmonelas utilizan oro, como

lo hicieron los priones. Al acabar con las salmonelas se libera el oro que han estado utilizando. Entonces los priones lo pueden arrebatarse. Sin oro en su cuerpo, usted no tendría la enfermedad de la salmonela, ni los priones. Utilizaremos gotas homeográficas para eliminar el oro de sus órganos después que haya sido eliminado de su dentadura.

Priones

Aun no se conoce de donde provienen los priones realmente. Mi evidencia preliminar es que las células que se liberan del hipotálamo se transforman en priones. Los priones parecen ser compañeros patógenos del *Macracanthorhynchus*. Este parásito también utiliza oro. Los priones siempre están dispuestos a arrebatarse oro del "macra". Los priones se ven forzados a compartir este oro con algunos tipos de salmonela, la nueva gripe aviar, SV40, VIH y más recientemente, *Estafilococo áureo* y *Estreptococo neumonía*. Debemos tomar muy en serio a los priones. Detienen la función nerviosa por simple bloqueo. Entonces los neurotransmisores no pueden viajar a través de ellos. Pueden conducirnos a la demencia. Los primeros síntomas son los problemas para respirar y *para* tragar. Si usted no puede testar para identificar a estos "bichos" de la detoxificación, deberá tratarse para todos ellos... o perder varios días de la curación del cáncer hasta que vuelva a estar normal de nuevo. En esta ocasión decídase a tomar todos sus tés (o cápsulas) y si se olvida de tomar sus suplementos protectores de nuevo, puede que en esta ocasión sea capaz de sonreír cuando se sienta enfermo, mientras se regodea con la evidencia "real" del progreso: enfermedad de la detoxificación ... usted alcanzó y eliminó algunos *F. buski*.

Pero si se siente bastante enfermo y pierde peso sobre todo, pregunte a su cuidador que tome la responsabilidad de prevenir los síntomas de detoxificación mientras usted acepta la responsabilidad de tomar sorbos, tragar o tomar todo lo que le ponga delante de usted. Su cáncer no empeora por los efectos de la detoxificación. Pero aparece de tal manera que es desmoralizante añadirle más síntomas. Perder peso, es serio. Haga un esfuerzo especial en comer toda su comida y gane peso de nuevo. Si no aumenta de peso, cambie a la comida triturada que se pueda beber de manera que consuma toda la comida. Es importante saber que si experimentó algún efecto posterior al Zaper, grande o pequeño, tenemos que encontrar si es debido a la gripe, salmonela y ocasionalmente a los priones, y no a un empeoramiento del cáncer, o a algo dañino. Para algunas personas, el llanto juega un papel en la detoxificación también. Es causado por una variedad especial de la *Clostridium*, le *C. Botulinum*. Aparece después de eliminar el parásito del hígado humano. Si elimina muchos, la bacteria *C. Botulinum* "enterradora" puede alcanzar el hipotálamo, de manera que comienza el llanto. Si usted es un "llorica", asegúrese de tomar sus gotas de aceite de orégano (en cápsulas) y beber té de eucalipto y de corteza de abedul, eliminar diariamente todas las *clostridium* para estar bien mientras se zapea y deja sin alimento a los parásitos.

La parte más angustiada de la enfermedad de detoxificación es distinguir la enfermedad de detoxificación del empeoramiento del cáncer. El cáncer no empeora en todo el cuerpo de una vez. Puede empeorar en uno o dos lugares a la vez, aumentando el dolor o la presión o hinchazón. Pero cuando muchos lugares desarrollan los síntomas juntos, será debido a las bacterias o a los virus.

Después del zapeo con plato del órgano que desarrolló el tumor, zapee el tumor. Siga estas instrucciones detalladas.

Método del Zapping plate

Antes de nada:

1. Identifique el polo "caliente"(+) de su Zaper. Si accidentalmente elige el polo (-) no conseguirá ningún beneficio, aunque no le hará ningún daño. Si su Zaper no está claramente marcado con un signo (+), llévelo a una tienda electrónica. El técnico lo chequeará. Pregúntele cómo utilizar un voltímetro para esta operación.

2. No utilice un enchufe de la pared como fuente de alimentación. No utilice un generador de frecuencias sin la supervisión de un experto en electrónica.

3. Adquiera un voltímetro y chequee las pilas antes de comenzar y después de dos zapeos. Esté seguro de que el voltaje no es inferior a 8,9 voltios al finalizar cada zapeo o deberá repetirlo. Comience con 9,4 voltios para asegurarse de esto. Tenga cuidado con el soporte de la pila al sacarla repetidamente para testarla.

4. Adquiere un cargador para pilas que cargue a 10 voltios y dos, cuatro pilas recargables de hidruro de metal.

Usted necesitará:

1. Un Zaper con capacidad de funcionamiento continuado en lugar de sesiones de siete minutos; esto es por comodidad sólo.

2. Caja de platos que pueda ser conectada al polo (+) del Zaper con la polaridad adecuada.

No compre mejoras "imaginativas" en diseño que combinen los zápervers con los platos. No adquiera zápervers con nuevos rasgos o nuevas formas.

3. Dos electrodos con tubo de cobre y dos polos (alambre) tipo clip banana a cocodrilo. No compre electrodos planos para los pies.

4. Un reloj con temporizador de cocina.

5. Cuatro paquetes de capacitadores de 1 pf e inductores de 1 μ H.

6. Láminas de microscopio para órganos del cuerpo (set de anatomía), y órganos del tracto digestivo (ver fuentes)

7. Las botellas de copia de cualquier tejido no pueden ser adquiridas como láminas (ver fuentes). Estas son para glóbulos blancos, linfa, el fluido, y otros.

Kit del sistema digestivo

Glándula parótida

Glándula sublingual

Glándula submandibular

Glándula submaxilar

Esófago superior

Esófago inferior

Unión Esófago-Estómago

Estómago, región cardíaca

Estómago, región fúndica

Estómago, región pilórica

Duodeno

Yeyuno

Íleon

Apéndice

Colon

Recto

Páncreas

Tracto biliar

Vesícula biliar

Riñón

Kit de anatomía

Compuesto cerebral (cerebro, cerebelo, médula)
Médula ósea, roja
Pulmón
Vejiga
Nódulo linfático, humano
Sangre, frotis, humano
Glándula mamaria (pecho)
Hipotálamo
Pineal
Hígado
Glándula pituitaria
Timo

Kit de anatomía masculina

Tracto deferente
Vesícula seminal
Epidídimo
Esperma
Pene
Testículo

Kit de anatomía femenina

Cuello del útero
Ovario Trompa de Falopio / oviducto
Útero
Fimbria
Vagina

Kit de especímenes diversos

Linfa (fluido), B.C.
Saliva, B.C.
Combinación arterial, "A", arterias, venas, nervios, B.C.
Combinación de vasos linfáticos, "L", vasos linfáticos, venas, B.C.
Fluido cerebroespinal, B.C.
Prión, B.C.
Metales pesados, alrededor de 40, desde amalgama más cobalto, estroncio, oro, antimonio, uranio-cromo, radón, rutenio y rubidio.
Cobre (absorción atómica Standar)
Mercurio (absorción atómica standar)
Talio (absorción atómica Standar)

Glóbulos blancos, B.C.
Conjunto de colorantes diversos, B.C.
Aceite de motor, B.C.
Grasa lubricante para neumáticos, B.C.
Fosfato tricálcico
Ácido malónico, ácido maléico, anhídrido maléico, ácido málico, metil malonato,
Radiación alfa, B.C.
Radiación beta, B.C.
Radiación gamma, B.C.
Polonio, B.C.
Cerio, absorción atómica Estándar
Ferrocianida potásica, B.C.
Ferricianida potásica, B.C.
Azul de metileno (colorante), B.C.
Radón, B.C.
Plástico, blanco y negro, B.C.
Goma, blanca, negra y verde, B.C.

Conjunto vascular básico

Sangre
Glóbulos blancos
Linfá
Fluido cerebroespinal

"A"

Cuatro capacitadores de 1 pF
Cuatro inductores de 1 μ H

No es necesario que adquiera todos los productos enumerados. Utilice el esquema para guiarse. Ahora está usted listo para comenzar a zapear cada órgano del cual tenga un espécimen, lámina o botella.

Práctica:

Envuelva una sola capa de papel de cocina alrededor de uno de los cables de cobre. El papel de cocina no debe contener cloro desinfectante. No debe cubrir el cable entero hasta los extremos. Manténgalo $\frac{1}{4}$ descubierto. El agua debe haber sido testada en busca de cloro de antemano.

Humedézcalo bajo el grifo de agua fría y colóquelo bajo su pie, cerca del talón. Proteja la alfombra con un plato de papel dentro de una bolsa de plástico.

Conecte el polo positivo del Zaper a cada plato (en paralelo) sobre su caja de platos. (Advierta lo fácil que sería fabricar su propia caja). Después conecte cada plato, en paralelo, a su pie izquierdo, significando que el cable de cobre está bajo el pie izquierdo. (Aunque la corriente positiva viene a

su pie izquierdo a través de la caja de platos., realmente no importa qué pie recibe la corriente positiva. Usted puede alternar los pies todos los días si lo desea.)

Conecte el polo negativo del Zaper directamente a su otro (derecho) pie. Ahora la corriente será guiada a cualquier órgano (lugar) que usted ponga sobre el plato. Usted también puede utilizar una toallita.

Sobre cada plato debe elegir sólo un lugar. Si coloca más de uno, la corriente se dividirá entre ellos y ninguno obtendrá la suficiente para hacer un buen trabajo. En cualquier caso, si usted la coloca en dos lugares y toca cada una, tales como hígado y arterias, la corriente irá a las arterias del hígado, no a las arterias del pie, ni a ninguna otra arteria.

El plato izquierdo

Su sangre y el sistema linfático es el lugar más importante para zapear, porque es el río-sistema por el que todos los patógenos se expanden. Siempre que los parásitos adultos son eliminados, de cualquier manera, ellos sueltan sus huevos, los cuales penetran inmediatamente en la sangre y sistema linfático. Afortunadamente este fluido corporal conduce la electricidad mejor, incluso cuando los PCBs y el benceno están por todas partes. Se denomina sistema vascular. Al zapear un fluido corporal todas las veces, los huevos sueltos son zapeados rápidamente. Utilizaremos el plato izquierdo para zapear el sistema vascular, esto es sólo una convención.

Con el Zaper normal, en lugar del Zaper plate, la corriente circula mayormente a lo largo del sistema vascular y es muy útil especialmente después de haber tomado hierbas para eliminar parásitos. Con el Zaper plate usted debe elegir específicamente el sistema vascular para alcanzar sus objetivos. Simplemente dejando un plato vacío también alcanza este objetivo ya que el cuerpo entero es alcanzado a través de él.

Programa de zapping plate

Cada zapeo debe durar 20 minutos. En los primeros métodos se le enseñó a pegar imanes para el riñón antes de comenzar. No se ha hecho más por los errores ocasionales que provocaba. Nuestras actuales "gotas" de riñón reemplazan a los imanes. Coloque sus suplementos, voltímetro y cargador sobre la masa contigua. Busque una silla confortable, una manta templada y comience.

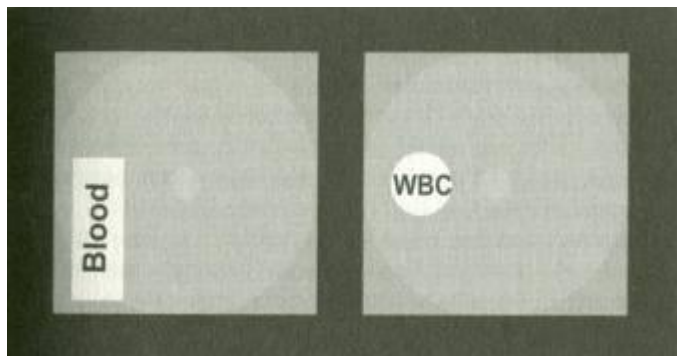


Fig. 47 Preparativo de Zapping plata para al n° 1

N° 1. Coloque la lámina de sangre sobre el plato izquierdo.

Coloque la muestra (botella) de glóbulos blancos sobre el otro plato. Encienda el Zaper y coloque sus pies sobre los cables de cobre durante 20 minutos. Tres sesiones de 7 minutos también son buenas.

Nº 2. Cambie las sangre por la muestra de linfa (botella). Cambie los glóbulos blancos por la muestra "A" (arterias, vanas, nervios). También coloque un capacitador de 1pF sobre el plato pero sin tocar A, ni sobresaliendo del borde del plato.

Este capacitador de alguna manera crea una preferencia sobre el lado derecho de su cuerpo. En este caso, son las arterias, venas y nervios del lado derecho de su cuerpo. Zapee durante 20 minutos. Apunte los lugares que zapea (sangre, glóbulos blancos) y compruebe la pila.

Nº 3. Mantenga "A" sobre el plato, quite el capacitador, y cámbielo por un inductor de 1µH. El inductor crea una preferencia sobre el lado izquierdo de las cosas. En este caso son las arterias, venas y nervios del lado izquierdo de su cuerpo.

Retire la linfa del plato izquierdo y coloque la botella denominada "L" sobre él, y a su lado un capacitador de 1pF (sin que se toquen entre ellos). Ahora va a centrarse en el zapeo de los vasos linfáticos y más venas del lado derecho de su cuerpo. (Los vasos linfáticos son diferentes de la muestra de fluido linfático utilizado anteriormente). Zapee durante 20 minutos. Tras 20 minutos usted habrá completado su primera hora de Zaper plate. Es poco probable que usted sienta algo. Recuerde que puede tomarse un descanso entre las sesiones de 20 minutos de Zaper.

Nº 4. Mantenga "L" sobre el plato izquierdo y cambie el capacitador por el inductor de 1uH. Durante los próximos 20 minutos sus vasos linfáticos y venas del lado izquierdo, serán zapeados.

Retire "A" y el inductor del plato derecho y coloque la botella denominada "CSF" en su lugar. Esto es válido para el fluido cerebroespinal. Es equivalente a la linfa, pero baña el cerebro en lugar de sus otros órganos. De hecho es lo mismo que la linfa más 3pF. Zapee durante 20 minutos. Al día siguiente vuelva y realice el set básico, primero. Usted realizará el set básico, primero, todos los días. Continuaremos zapeando una parte del set básico todos los días al mismo tiempo que otros órganos a lo largo del día con doble Zaper.

Nº Zaper	Plato izquierdo	Plato <i>derecho</i>
1.	Sangre	Glóbulos blancos
2.	Linfa	A+1pF
3.	L+1pF	A+1uH
4.	L+1uH	Fluido cerebroespinal

El orden de estas localizaciones no importa.

Estas cuatro sesiones básicas de zapeo forman el set básico. Realícelos todos los días. Le llevará un poco más de una hora y cuarto, dejando siete horas para usted y avanzar con otros órganos y tejidos. Incluso si todo lo que hace el primer día es el set básico, usted está empezando bien. No tiene que esperar para completar un set de láminas o de suplementos. Utilice cualquier cosa que tenga tan pronto disponga de ello. Usted puede fabricar sus propias muestras de órganos, también, utilizando partes de carne animal de la carnicería. Incluso una gota de sangre de un filete de hígado en el interior de una bolsa de plástico hermética funciona como muestra de sangre.

Nº5. Para el próximo zapeo, coloque la lámina con sangre en el plato izquierdo de nuevo. Sobre el plato derecho, el órgano con su problema. Por ejemplo, el hígado si usted padece cáncer de hígado, o la próstata si tiene cáncer de próstata. Se trata del órgano que tiene el cáncer, no la parte cancerosa del mismo. Lo zapearemos más tarde.

Nº6. Cambie la lámina con sangre por los glóbulos blancos sobre la izquierda. Sobre el plato derecho añada las arterias a la muestra de hígado tocando la botella "A" a la muestra de hígado. Deben tocarse para formar una localización única, llamada arterias del hígado.

Nº7. Cambie los glóbulos blancos por la linfa sobre la izquierda. Sobre la derecha, cambie las arterias por los vasos linfáticos, botella "L". Debe estar en contacto con la muestra de hígado.

Nº8. Cambie la linfa por las arterias (A) sobre la izquierda. Entonces pregúntese, ¿cómo puedo alcanzar más partes del hígado? Puede mover a la derecha, 1 pF una vez, y entonces baje 1uH. Siga el esquema utilizado en la página XXX-176. Zapee cada localización 20 minutos.

Por cada nueva localización sobre el plato derecho, elija otra parte del sistema vascular sobre la izquierda. No importa en que orden zapee el set vascular; podría rotarlos todos o sólo algunos; podría incluso pegarlo ca uno si es todo lo que dispone.

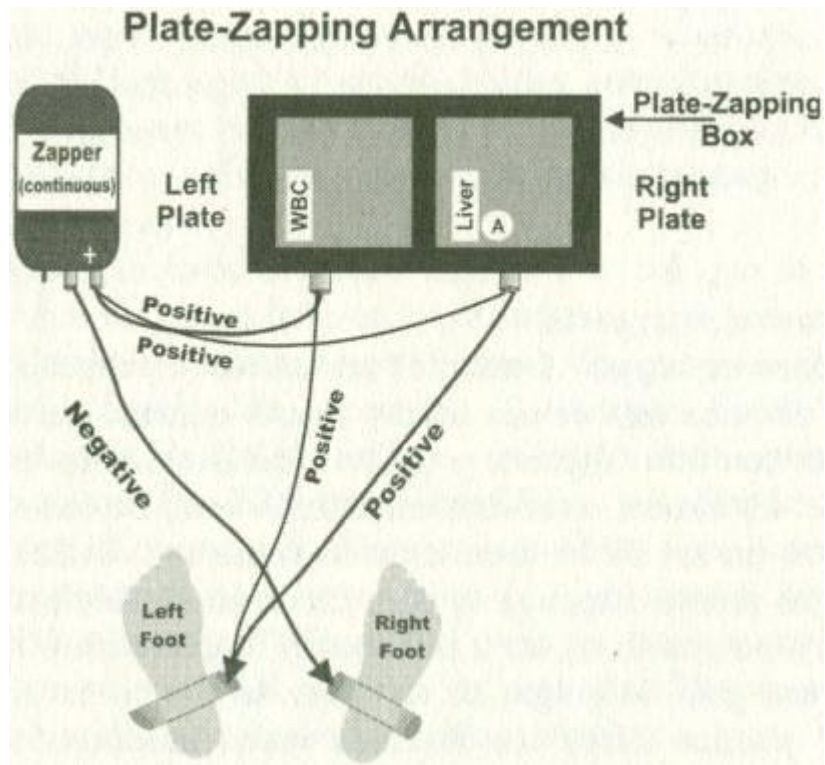


Fig.48 Preparación del zapping plate para el n°6

Puede estar ahora seguro de que padecerá un ataque de síntomas de detoxificación si no ha tomado las medidas preventivas. El hígado está fuertemente parasitado. Mantenga a mano sobre su mesa de zapeo el alimento para sus glóbulos blancos. Mantenga a mano también sus tés para detoxificación.

Zapé su órgano con tumor todos los días después del set vascular. Después zapée el tumor mismo. El tumor no tiene la misma frecuencia patrón que el órgano con el tumor. Para identificar el tumor, debemos añadir fosfato tricálcico al órgano. Virtualmente, todas las células cancerígenas tienen fosfato tricálcico depositado a su alrededor. Al tocar el órgano con la botella de fosfato tricálcico, estamos seleccionando el zapeo de las células del tumor.

Por ejemplo, para zapear un tumor de mama, primero coloque una parte del set vascular a la izquierda como siempre. Coloque una lámina o una botella de mama sobre el plato derecho. A su lado, tocándolo, coloque su muestra de fosfato tricálcico. Coloque un inductor de 1 uH sobre el plato derecho también, para indicar el tumor de mama derecha. No debe tocar *nada* ni estar sobre el borde.

Para zapear la glándula prostática, zapée ambos lados separadamente.

Para el lado derecho, coloque un capacitor de 1pF al lado de la lámina.

Para un tumor del lado derecho, coloque la botella de fosfato tricálcico tocando la lámina de próstata con el capacitor de 1pF cerca.

Consiga efectuar todo el resto del programa mientras se zapea. Incluso puede recibir tratamiento IV (intravenoso) mientras se zapea.

Si no se puede sentar, coloque los electrodos bajo usted, cada uno dentro de una bolsa de plástico hermético. Muévalos de un lugar a otro para estar a gusto. Al tumbarse sobre ellos, efectuará la presión necesaria para interiorizar la corriente. De lo contrario, circulará por su piel. No cambie a los electrodos planos, a menos que necesite mantener contacto con un área con un tumor justo debajo. Las superficies planas no hacen suficiente presión y esto *hace* una resistencia de la piel mas alta, lo que puede causar pequeñas quemaduras eléctricas. Vigile los electrodos planos si producen sensación de pinchazos, de manera que usted pueda mover el electrodo antes de producirse una quemadura. Si lo sufre accidentalmente, no lo vende ni lo trate. Simplemente mantenga la piel estéril con una o dos gotas de lugol cada día.

Si usted zapeó el set vascular el primer día y el órgano con el tumor el segundo día, seguido por el tumor mismo el tercer día, está usted teniendo un buen comienzo.

Si usted no ha perdido tiempo con la enfermedad de detoxificación, es muy afortunado. Pero no deje esto a la suerte. A continuación limpie todas las localizaciones de su tracto digestivo. Una al día. Debería disponer de un set con 20 láminas mas o menos. La mayoría de éstos órganos no necesitan el zapeo del lado derecho y el lado izquierdo.

Para ellos, puede zapear dos órganos en un día.

Si no puede comprar láminas, utilice muestras de carne cruda del mercado. Un pollo entero proporciona excelentes sustitutos de los órganos humanos. Los huesos pueden ser rescatados de un pollo cocinado; no pierden su identidad. No los limpie muy cuidadosamente; es necesario que cartílago y tendones permanezcan con las articulaciones. Los huesos pequeños se dejan juntos. Consérvelos en un lugar templado y seco durante varias semanas, después de etiquetar cada hueso grande.

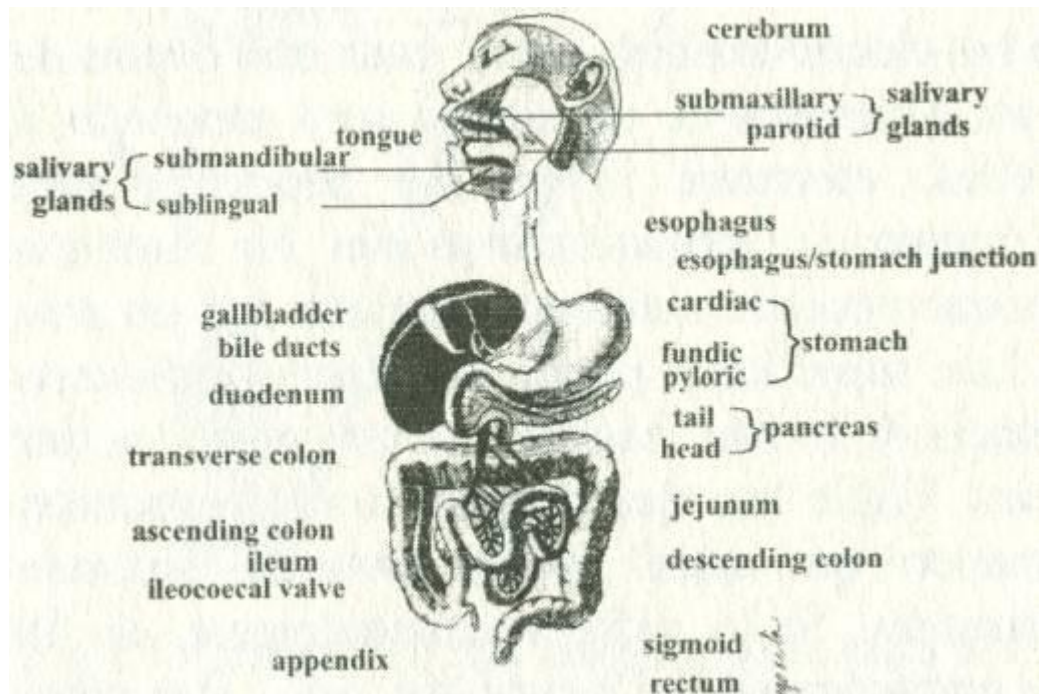


Fig. 49 La localización de sus órganos digestivos

Los huesos que no pueda identificar pueden ser utilizados en cualquier caso. Utilícelos para testar en busca de OPT, después úselos para zapear el lugar correcto. Pueden ser almacenados juntos en una bolsa de plástico hermética en el frigorífico.

Después de zapear el colon, repítalo. Esta vez añada dos capacitadores de 1pF. Esto esta destinado para un punto a mitad de camino en el colon descendente, que he encontrado que es especialmente favorable para los parásitos.

Si repentinamente es atacado por la enfermedad de detoxificación, apunte rápidamente qué órganos zapeó ese día. Ellos obviamente tenían un número significativo de parásitos grandes. En cuanto esté listo para continuar, repita esto varias veces para asegurarse de que no quedan parásitos allí. Esta vez esté más preparado.

Espere ver parásitos en el retrete mientras zapee los órganos digestivos. Esto no ocurre cuando usted zapea otros órganos, pero cuando los parásitos del sistema digestivo mueren; pueden salir con el movimiento del intestino. Intente identificar los suyos.



Fig. 50 Foto de fasciola. La fasciola es rosa, y testa positivo a la vitamina B 12 en el Sincrómetro®. Ha consumido su vitamina B12. Consulte Parasitología Práctica, en pagina XXX-181, para preservarlo como espécimen.

Eliminar Fasciola. Eslabón nº 9

Los Fasciolas y los Fasciolopsis a menudo miden una pulgada de largo pero pueden ser mucho más pequeños. Se les puede distinguir por el color. Sus bordes son desiguales como trozos de pan arrancados. Esto es debido a haber explotado en el agua del retrete al caer en su interior. La diferencia en la fuerza osmótica entre sus fluidos corporales y el agua del exterior es la responsable probablemente de su explosión. Unos pocos no explotan y se mantienen unidos como uvas en lata o bloques rectangulares si son comprimidos. Cuando defeca, aparecen hileras de huevos que cuelgan. Su apariencia es bastante translúcida en un microscopio pero cuando se echa yodo de lugol sobre ellos, muchos tejidos se vuelven más claros.

El Eurytrema es mucho más pequeño y redondo, alrededor de 1/8 de pulgada de diámetro. Hay tres puntos, pero uno es mucho más visible, en el lateral. Dos de ellos parecen ser redondeados en un extremo, muy juntos, posiblemente la boca y el instrumento de succión. También en su estado de explosión, dejan hileras de huevos colgando.

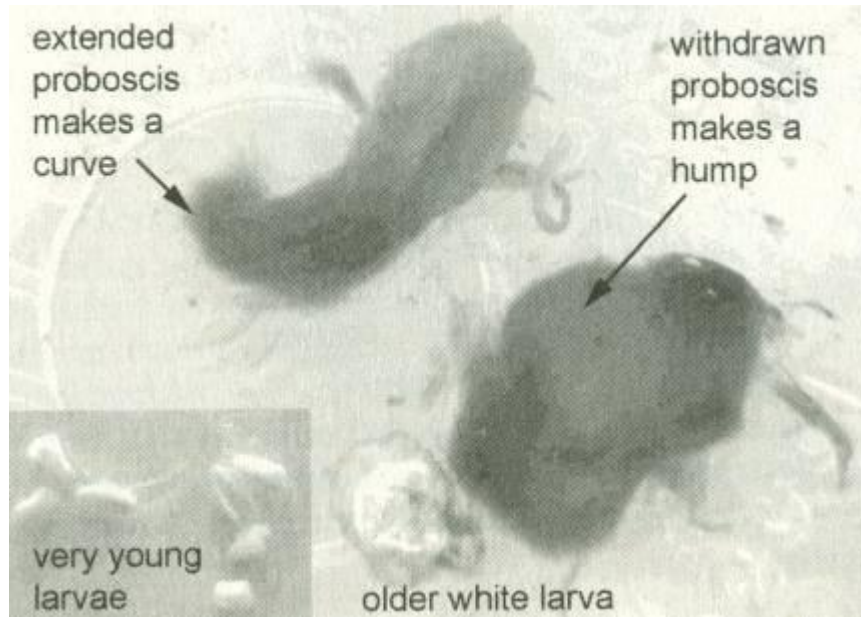


Fig. 51 Diferentes apariencias del Macracanthorhynchus

El macracanthorhynchus es fácilmente identificable por su color blanco. No explota. Los más pequeños parecen como polvo de espuma de poliestireno, flotando. Los más grandes tienen un "tronco" que puede ser expulsado o introducido hacia dentro. Cuando es expulsado parece una gamba pequeña. El cuerpo principal tiene un área blanca, fácil de detectar. Cuando muere o se prepara en formaldehído, se vuelve marrón. Para preservar los especímenes del retrete y que no se desintegren, debe prepararlos con una solución de lugol o formaldehído. Esto puede conservar uno o dos especímenes sin que exploten. Para preservarlos durante algunos días deje caer sobre ellos varias gotas de la solución de lugol. Para especímenes permanentes, adquiera formaldehído. Necesitará formaldehído al 10 o al 15 %. Los parásitos grandes necesitan formaldehído al 15 % para ser preservados durante largo tiempo.

Parasitología práctica

Este es un método para encontrar sus propios parásitos y conservarlos. No comience este proyecto a menos que disponga de formaldehído, solución de yodo de lugol y pequeñas jarras de tipo rosca como las jarras para bebés. También necesitará una linterna y cubertería de plástico blanca con los mangos más grandes que encuentre. Puede atar con cinta un palito al mango, para hacerlo más largo. Deséchelos después de cada uso. Prepare solución de lugol para las manos, 20 gotas en un vaso de agua. No utilice guantes porque cogen gotas de agua del inodoro. Adquiera formaldehído de la farmacia o de su doctor. Deberá contener 37% de formaldehído. Usted debe diluirlo.

Consiga una botella de agua de plástico con tapón de rosca para contener alrededor de 1 litro de formaldehído diluido.

El formaldehído es un producto químico muy tóxico y peligroso. Utilícelo con mucho cuidado, evite inhalarlo y manténgalo alejado de los niños.

Trabaje en el cuarto de baño con la puerta y ventanas abiertas. No hace falta que usted sea demasiado estricto con ésta receta. Un vaso dosificador es perfecto.

Sirva medio vaso de agua del grifo en el interior de la botella. Añada como mucho 37 % de formaldehído. No hace falta que lo mida. Simplemente haga una marca en la botella hasta donde llegue lo que acabe de echar. Cierre las botellas. Usted lo ha diluido a la mitad; la mitad de 37 no está muy lejos de la mitad de 40, consiguiendo un 20 % de formaldehído. Para preparar un 10% de solución de formaldehído repita la receta. Usted ya tiene un vaso en la botella. Ahora añada otro vaso de agua, lo que hará un total de dos vasos. Este es su 10 % de formaldehído. Etiquételo y guárdelo cuidadosamente. Guárdelo en un mueble con cerrojo.

Eliminar Ascaris. Eslabón n° 10

Prepare 15 % de formaldehído en otra botella. Sirva medio vaso de agua fría en su interior. Añada como mucho 37 % de formaldehído. Ahora tiene un vaso con un total de 20 % de formaldehído. Añada un tercio de vaso más de agua para preparar 15 % de formaldehído. Ciérrelo con seguridad y etiquételo. Las tapas de metal se oxidarán. Cubra la jarra primero con una bolsa para bocadillos.

Mantenga el formaldehído en el sumidero mientras lo utiliza. No lo saque del cuarto de baño.

Sirva un centímetro de la botella con 15 % del formaldehído en una pequeña jarra con tapa de rosca y la misma cantidad de la botella con 10 del formaldehído en una segunda jarra. Etiquételas de antemano. Manténgalas en una bandeja sobre la cisterna para tenerlas a mano. Si hay niños en la casa manténgalo todo cerrado en una caja de herramientas o en una caja de pesca.

Espera hacer heces blandas ya que los parásitos estarán pegados en heces duras. Aprovechese de cualquier diarrea o limpieza de hígado.

Remueva el contenido del retrete dándole vueltas con un tenedor de plástico. Déjelo reposar de vez en cuando. Coloque cualquier cosa que sea sospechosa en la jarra de formaldehído. El 15 % de formaldehído para parásitos grandes. El 10% para los pequeños (menos de ½ cm de largo). Cubra con papel hasta que haya acabado con la búsqueda.

Cuando termine tire a la basura todos los cubiertos y lávese las manos con agua de lugol. No se cepille las manos, eso las araña. Simplemente, lávese durante un minuto. Deje que el lugol penetre bajo las uñas.

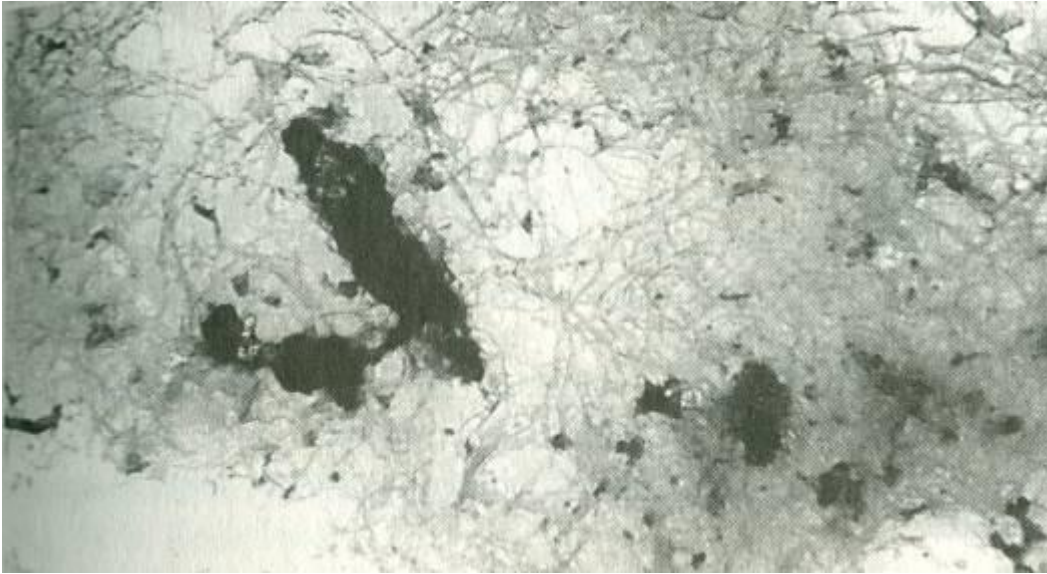


Fig. 52 La Onchocerca es una lombriz filaria. Todas las líneas delgadas pueden ser un gusano sobre el fondo. Las sombras negras son detritos atrapados.

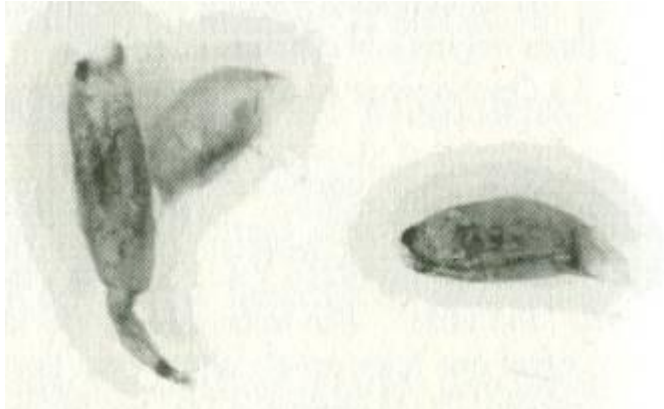
La Onchocerca forma unos hilos como cabellos alrededor del tenedor de plástico, como espagueti cuando le da vueltas con el tenedor. Si están muertos, serán quebradizos y se romperán fácilmente en pequeños trozos o pequeñas "marañas". Advierta que la de la foto ha "capturado" detritos variados, igual que hace en el cuerpo con los nódulos linfáticos. El resultado es un linfoma tipo Hodgkin o no Hodgkin. Usted debe eliminar los parásitos extra de cada tipo de cáncer. La Onchocerca, herida sobre un tenedor, cuando cae desde el tenedor al formaldehído parece un estropajo de fregar.

El Fasciolopsis buski parece como la fasciola pero es gris y ligeramente más largo, con hilos cortos negros a su alrededor (ver página XX-32). Pero usted puede obtener ejemplares más perfectos que no han explotado (ver página XXX-1 19) si utiliza la "Técnica de Gary".

La Técnica de Gary

Busque pequeños boles de plástico transparente, como contenedores de alimentos, para mostrar sus especímenes perfectos. Los que tienen la tapa para presionar serán perfectos dado que estos boles sólo son contenedores temporales, permitiéndole dos o tres días para encontrar una cámara adecuada e identificarlos. Intente estudiar la primera diarrea o limpieza de hígado. Recoja una muestra de orina en un bol de plástico durante su sesión de diarrea (sólo 1 centímetro de profundidad). Después, deposite los parásitos en la muestra de orina, no en el formaldehído. Se pueden mantener varios días sin cambiar la forma con sólo 10 gotas de lugol. Después, usted puede pasar los parásitos identificados a una jarra de formaldehído para los especímenes etiquetados.

La Técnica de Gary evita la explosión por la diferencia de presión osmótica. Cuando sea conveniente cámbielos de bol y póngalos en la solución de formaldehído. Deje caer unas gotas de lugol puro sobre ellos si quiere teñirlos más oscuros.



En el retrete el *E. revolutum* normalmente pierde los órganos al final de cuerpo dando un aspecto de olla hinchada. Una lámina de microscopio muestra un "rabo" curvado y un mechón en la terminación opuesta. Ellos tienen diferentes apariencias en diversos tiempos. Fig. 53 *E. Revolutum*

La acanthocephala (ver página XXX-120) parece como las amebas, flotando o hundiéndose, conectada por ramas "como istmos". Blanda, pequeños "dedos" se adhieren desde un cuerpo blando que brilla a la luz.

Es ligeramente rosa y brillante, alrededor de medio a un centímetro a través de cada "cuerpo". Parece tener diferentes apariencias, posiblemente estados. Para evitar que sus especímenes se sequen a lo largo de los años, mantenga cada jarra dentro de una bolsa de plástico cerrada herméticamente, Rodee la tapa con una hoja fina de plástico.

El *E. Revolutum* puede que pierda la punta de uno de sus extremos y el mechón del otro extremo.

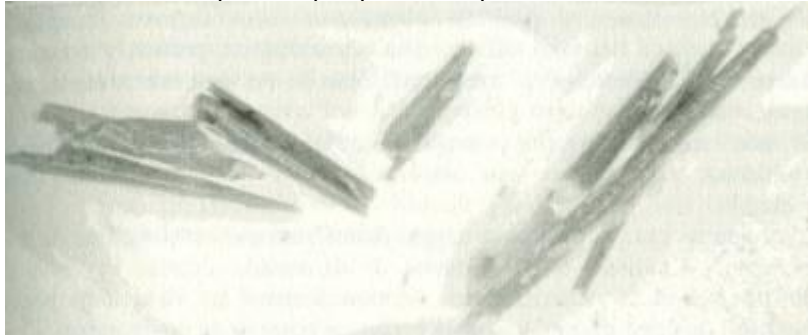


Fig. 54 *E. Recurvatum*. Los parásitos no siempre parecen iguales aunque sean los mismos.

El *E. recurvatum* puede tener 3 o 4 diferentes aspectos. El más común no es el de palo recto como se puede observar en el microscopio. Es el triángulo largo marrón, como una hoja doblada para arriba. Dos triángulos pueden aparecer juntos en el extremo ancho. A veces se juntan tres, llegando a medir hasta 3 cm. de largo. Otra apariencia es más roja, como una piel de tomate curvada. Un espécimen fresco, al ser introducido en la

orina, puede "navegar" mientras usted lo observa. Los más pequeños tienen puntas y una barriguita protuberante en el medio. Mantenga sus parásitos "tesoro" encerrados fuera del alcance de los niños porque el formaldehído es muy tóxico; lea la etiqueta. Pero los parásitos están muertos y seguros para ser manejados o utilizarlos mientras continúa zapeando con plato sus órganos digestivos.

Cuarta semana de Zapper

Dependiendo de cuantas láminas tenga, y cuanto tiempo dedique a las áreas con problemas, usted se ha zapeado durante tres semanas. Ahora vamos a finalizar con otras localizaciones de su cuerpo. Está disponible un set de anatomía como un kit de láminas (ver fuentes). Zapee todas las localizaciones que pueda adquirir.

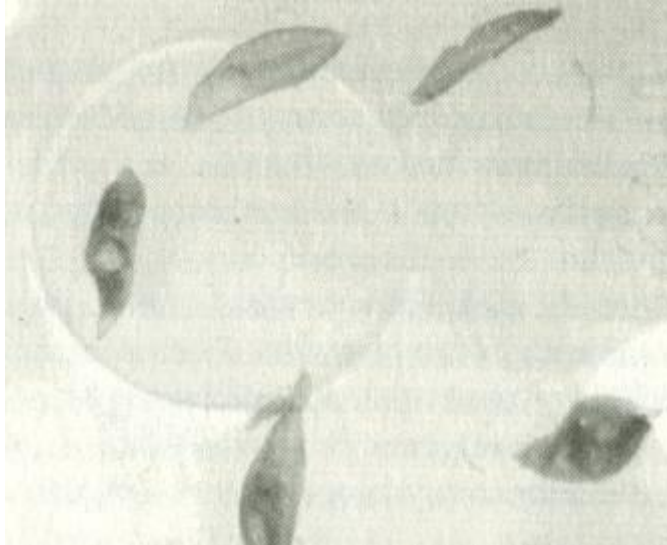
Vejiga, hipotálamo, y glándula pineal son todos órganos "simples", mientras que el cerebro, riñones, nódulos linfáticos, mamas y pituitaria tienen órgano "derecho" e "izquierdo". Estos le llevarán una semana más aproximadamente.

Si usted tiene un órgano o localización del cuerpo que le está dando problemas, y las láminas que usted posee no lo incluyen, pídale. (Ver fuentes)

El programa completo de plate Zaper durará más que el "programa de dos semanas". Continúe constantemente. Ir demasiado deprisa invita a la enfermedad de la detoxificación. Afortunadamente ha visto unos pocos parásitos de usted mismo, y tiene la evidencia positiva de ir mejorando. Hasta la fecha hemos discutido tres maneras de eliminar parásitos a gran escala: la manera del hambre (*hacer pasar hambre a los parásitos*), el camino de las hierbas y el método del Zaper plate. Pero existe otro camino más simple que utiliza la homeografía. Creo que este es el método propio del cuerpo, aunque no sabíamos nada de él. El cuerpo normalmente utiliza benzoquinona (BQ) y ácido rodizónico (RZ), además de metil sulfonil metano (MSM) y un grupo de otros poderosos productos químicos que yo denomino ARMAS. Los sintetiza él mismo, pero en cantidades extremadamente pequeñas, de modo similar a la vitamina B12 o a una hormona. Y puede utilizar la propia electricidad del cuerpo para fabricarlos, como veremos.

En un cáncer, así como en el VIH y otras enfermedades, grandes partes del cuerpo han dejado de fabricar BQ o RZ, ni poderosos productos "armas" químicas. Encontraremos una manera para ayudar al cuerpo a fabricarlas de nuevo, a través de la homeografía.

SE BUSCA MUERTO O MÁS MUERTO



Cinco *Hymenolepis cysticercus* parecen semillas de calabaza grises. Las terminaciones cuadradas son reemplazadas por terminaciones en forma de "asa de bolso", Este cinta de gato es más pequeño que otras variedades. Probablemente todos lo hemos visto.

PRECAUCIÓN: NO EXPERIMENTE EN USTED MISMO la eliminación de tenias. Las recetas no están completadas en el momento de esta publicación.

CAPÍTULO 7. HOMEOGRAFÍA

Sumario del Capítulo 7

- 1.- Usted puede copiar cualquier cosa dentro de una botella de agua y conservarla intacta durante años.**
- 2.- Dicha botella puede ser utilizada para tomar gotas que fortalezcan un órgano o eliminar cosas de un órgano.**
- 3.- El agua de lluvia recogida una hora después de comenzar a llover es el agua más segura, siempre que la recoja en contenedores HDPE (polietileno de alta densidad), sin filtrarla.**
- 4.- Copiar en agua es un procesamiento extremadamente sensible. Debe ser extremadamente cuidadoso con los detalles.**
- 5.- La de extraer el oro de un órgano con problemas puede llegar a ser la más útil de nuestras botellas. Esto es debido a que el oro se ha adherido permanentemente a muchos agentes patógenos y a que el oro se encuentra presente en el cloro (lejía), así como en muchos alimentos. Al mismo tiempo presenta una especial dificultad para ser excretado fuera del cuerpo.**
- 6.- Fabricar medicinas y añadir sustancias son aplicaciones lógicas que funcionan. Pero ello tiene sus perjuicios. Las medicinas, suplementos y hierbas están extremadamente contaminadas con cloro, lo que significa polonio y el resto de la lista de carcinógenos. Encontrar una sola sin colorantes, cloro, metales pesados o radiactividad es casi imposible a menos que no hayan sido cloradas. Tomar las gotas en cualquier caso sería tomar dosis magnificadas de las toxinas también. Copie sólo los artículos testados. Para protegerse más aún, tómelas sólo durante 4 días.**

La homeografía es una nueva ciencia. Utiliza gotas de agua preparadas electrónicamente que se toman por la boca. Ello depende de la facultad del agua de incorporar un patrón de frecuencia de algunos objetos o productos químicos o seres vivientes y permanecer en un estado estable por muy largo tiempo (años). Se pueden almacenar juntas más de una frecuencia o patrones de frecuencia.

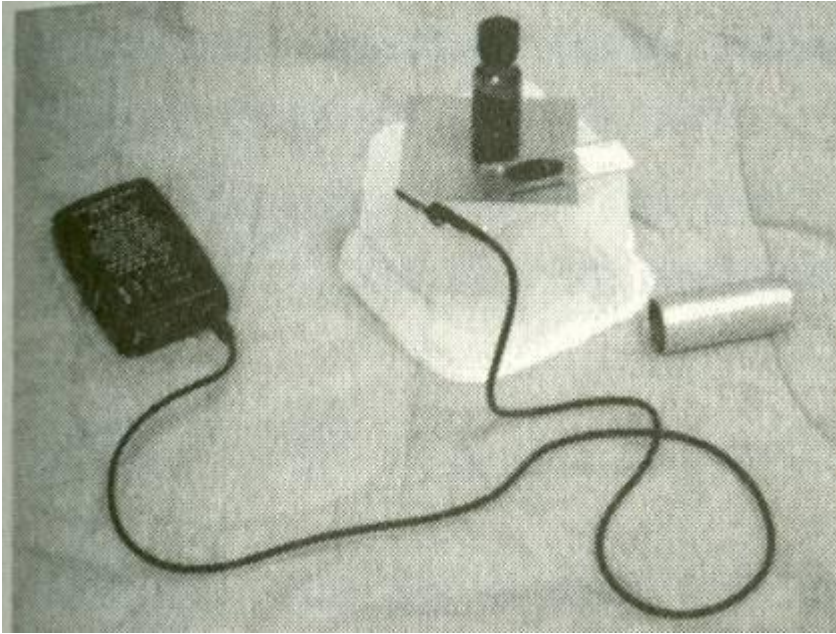


Fig.55 Fabricación de una botella copia. Coloque la botella tocando la lámina o el objeto

De hecho, el agua parece tener una gran capacidad de mantener frecuencias sin que se mezclen o se debiliten. Estos descubrimientos son demasiado nuevos para responder a simples preguntas. ¿Qué clase de energía se mantiene en el patrón de frecuencia? Hemos visto que pueden ser sostenidas una fuerza puramente eléctrica y una fuerza magnética. ¿Podría también ser mantenido y detectado un campo magnético pulsante? Sólo las futuras investigaciones podrán mostrar luz a estas preguntas. Pero el patrón de frecuencia eléctrica que utilizamos aquí es sorprendentemente simple de ver y ser reproducido por cualquiera.

Cómo fabricar gotas homeográficas

Usted necesitará una fuente de ondas positivas cuadradas offset, de al menos 30 KHz, cerrado a 50% de ciclo de trabajo y al menos 9 voltios de una batería nueva. Esto es lo que un Zaper produce, así que puede que ya tenga el artículo más importante. También necesitará una hoja de aluminio de 9 cm cuadrados, de entre 0,7 y 1,4 mm de grueso, denominado plato. Usted puede encontrar el aluminio en un almacén; córtelo a la medida y taladre un agujero en el centro para un tornillo. El plato está sujeto a un soporte de plástico, tal como un contenedor de residuos de alimentos. Un cable viene desde la salida positiva del Zaper y se conecta al plato. La salida negativa no se utiliza. Si accidentalmente fuese utilizada, la señal recibida en el plato que funciona de antena sería derivada al lado negativo y desaparecería. No habría resultados.

Para utilizar el realizador de copias, coloque una botella de agua pura sobre el plato. La botella puede ser de vidrio marrón o plástico de polietileno. El color marrón impide la luz intensa que puede cambiar en cualquier momento la polarización del contenido. Debe contener de 10 a 15 ml (2 a 3

cucharillas de té) de agua. Coloque el artículo que quiere copiar al lado. Rodee cada botella utilizada con un tubo de metal como escudo* (tubería de aluminio o aluminio y acero, ver fuentes) para acentuar el efecto, aunque no es estrictamente necesario.

*Los testadores utilizan estas tuberías como amplificadores también. Aproximadamente duplica la señal de un sincrómetro®. Una botella que era Negativa en un test, puede ser Positiva con un tubo de metal a su alrededor. La repetibilidad es mayor, la consistencia mucho mejor.

Los dos artículos o tubos deben tocarse. Ahora zapee durante 20 segundos (esto no es exacto, pero no debe sobrepasar 30 segundos). El agua se transforma ahora en una botella copia.

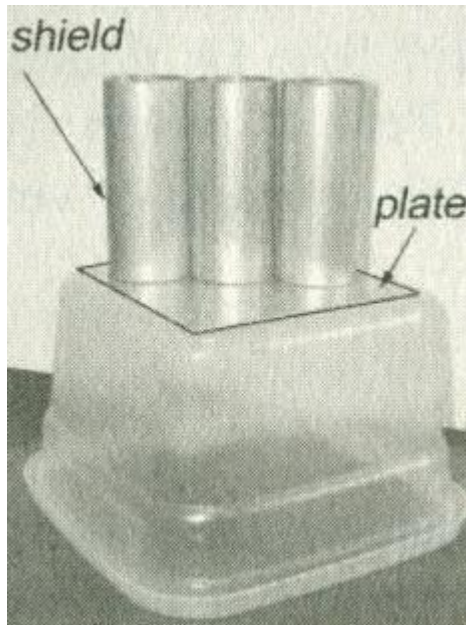


Fig. 56 Las botellas cubiertas realizan copias más fuertes. Coloque los tubos de metal (aluminio-acero) sobre las botellas para protegerlas (ver fuentes)

Después de incorporar un hueso u otra sustancia dentro de la muestra de agua, su presencia debería ser, idealmente, verificada usando un sincrómetro® o más rigurosamente, utilizando un sintetizador digital de frecuencias en conjunción con un sincrómetro®. Estos detalles opcionales de la realización de copias se encuentran en el Manual de Sincrómetro® de Laboratorio. En realidad, usted debe confiar en el copiadore. ¿Como puede ser esto útil?

Se pueden lograr muchos propósitos con las botellas copia realizadas electrónicamente. Usted puede utilizarlas cuanto teste con el sincrómetro® o cuando zapee con plato, como vimos en el capítulo anterior. Más allá, la copia de agua en sí misma puede ser tomada por vía oral en forma de gotas bajo la lengua. Pero para este propósito usted debería fabricar las suyas, de manera que pudiera estar seguro de la calidad del agua. Incluso un minuto de toxinas le dañaría aunque solo sea agua. También se pueden conseguir otros logros.



Fig. 57 Fabricando gotas de órganos. Fortalezca sus pulmones con sus propias frecuencias Copiadas desde una lámina y tomados como gotas de agua

Las gotas homeográficas pueden fortalecer

El logro más importante es limpiar sus órganos de todas la toxinas, patógenos y parásitos acumulados allí. Simplemente realizando una copia de cada órgano y tomándolas como gotas muchas veces logra esto. En unas pocas horas el sincrómetro observa la nueva frecuencia patrón superpuesta sobre el patrón de su propio órgano. Durante un corto tiempo usted no está perdiendo frecuencias de su órgano "enfermo". Enfermos o meramente viejos órganos, regularmente pierden muchas de sus frecuencias. Usted puede encontrar las pérdidas precisamente con un sintetizador de frecuencias de alta calidad. (Esto se describe en el Manual del Sincrómetro de laboratorio). ¿Tomar estas gotas fortalece el metabolismo?...imparte energía a ese órgano? Los glóbulos blancos en ese órgano se activan, como si hubiese zapeado ese órgano. El sincrómetro observa que los glóbulos blancos están pronto llenos de las toxinas de su alrededor. Algunas veces usted puede sentir el efecto inmediatamente. Tomar gotas de invasores dañinos alcanzaría a todos ellos y los fortalecería. Utilice solo los objetivos y formatos ofrecidos aquí. Esto no es lo mismo que la homeopatía.

Nunca tome gotas de un parásito, un virus o algo dañino.

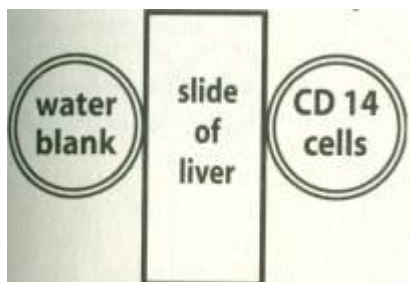
La dosis es seis gotas tomadas 6 veces al día durante dos días. Deposítelas debajo de la lengua justo detrás de los dientes inferiores. Déjelas absorber lentamente antes tragarlas. Después de dos días reduzca la dosis a 3 veces al día. No debe haber alimentos en su boca durante cinco

minutos, ni haberlos comido hace menos de cinco minutos. Las tomas de dos botellas deben separarse durante al menos 60 segundos. Trague cualquier gota anterior, antes de tomar las nuevas.

No toque su boca con la botella. Es contaminada al instante por E. Coli o salmonela. No toque la boquilla con los dedos. Sujete la botella alrededor de 25 cm por encima de su boca de manera que puede contar las gotas según caen.

Usted puede combinar láminas o botellas (no gotas) creativamente para coincidir con los lugares precisos. En el ejemplo mostrado, fabricamos gotas de las células CD14 en el hígado. Las CD14 son macrófagos, nuestros glóbulos blancos grandes, siempre inmobilizadas y cubiertas de grasas de automoción en los enfermos de cáncer. Al tomar estas gotas se las fortalecería especialmente.

Colocando dos tejidos sobre el plato de copia de manera que se toquen, representa un circuito tipo "en serie". Esto implica que ellos se tocan uno al otro en la vida real. Si no se tocan en la vida real, pero están cerca uno del otro, usted dejaría un espacio entre ellos sobre el plato. Por ejemplo, para crear una localización de un tumor mediastínico, el cual se encuentra entre el pulmón superior y el esófago, usted colocaría estas dos láminas sobre el plato, separadas por un espacio de medio centímetro. Es una localización. El blanco (para copiar) toca uno de ellos. Este localización puede ser buscada y si es encontrada puede ser zapeada. Las láminas que están separadas más de 2,5 cm es para los órganos que no están en contacto en la vida real. Dos tejidos colocados en esquinas diferentes actúan como si estuvieran eléctricamente en "paralelo" Si los coloca más cerca, usted asume que están en parte en "serie". Muchos de sus órganos tienen un compañero izquierdo y derecho. Por ejemplo, usted tiene dos pulmones y dos riñones. Su cerebro tiene lado derecho e izquierdo. En el caso del hígado existen muchos lóbulos (ver página XXX-462). Su páncreas tiene porciones izquierda y derecha, que no son simétricas. Cuanto más precisa sea la imitación de la vida real, más efectiva será la copia.



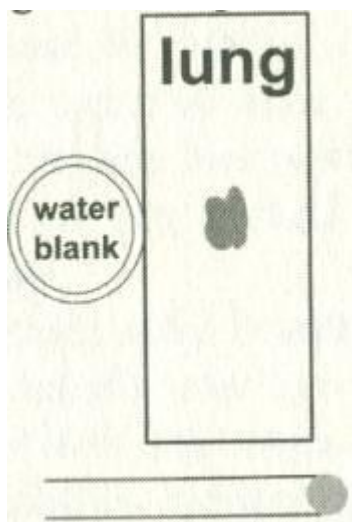
Esta combinación coloca el patrón de la célula CD14 del hígado en el agua en blanco. Al contrario, contamina su botella de CD14 al pasar el hígado a través y en la botella de CD 14 en su camino a la que está en blanco.

Fig. 58 Les combinaciones deberían imitar a la realidad

Los capacitadores e inductores son componentes electrónicos con una precisa cantidad de capacitancia e inductancia. Al ponerlos en su plato, junto e una muestra de un órgano, usted cambia ligeramente sus propiedades eléctricas. He encontrado que añadiendo un capacitor de 1 pF (picofaradio), usted puede ajustar una localización más a la derecha o más arriba. Si por el contrario, añade un inductor de 1 μ H (microhenry) puede estructurar una localización más a la izquierda o más abajo.

Por ejemplo, suponga que conoce que su pulmón derecho está peor que el izquierdo, y usted quiere zapear el pulmón derecho primero. Usted realizaría una botella copia de una lámina de pulmón con un capacitor de 1pF cerca de ella. Las gotas resultantes sólo fortalecerían el pulmón derecho. La botella fabricada podría ser usada para zapear el pulmón derecho sólo. Usted puede fabricar gotas de todas las muestras de órganos que pueda adquirir o localizar de alguna manera. Usted puede tener 30 o 50 botellas para tomar, **esperando un minuto entre cada una**. Usted puede

hacer esto mientras se zapea. No hay efectos colaterales, aunque usted puede sentir nuevas corrientes corporales en las localizaciones de la enfermedad. Si toma las gotas más de 6 veces al día, el efecto puede ser mucho más fuerte. Y si le produce enfermedad de detoxificación, tiene la evidencia (aunque incómoda) de que ha eliminado parásitos grandes. ¿Cómo hizo su cuerpo eso con sólo 6 gotas de agua?



Para realizar un pulmón derecho, coloque un capacitador de 1pf sobre el plato.

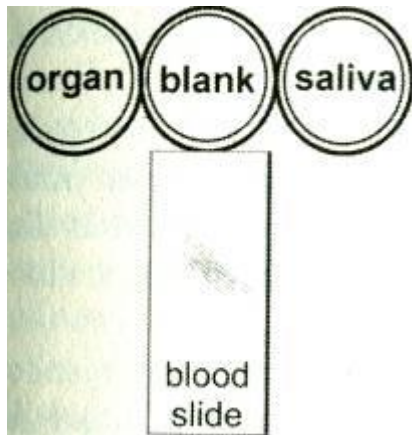
Fig. 59 Fabricando una botella del pulmón derecho

LAS GOTAS HOMEGRÁFICAS PUEDEN SUMINISTRAR (AÑADIR)

Las gotas homeográficas pueden añadir cosas perdidas a un órgano en particular. Las cosas que más queremos son **las armas inmunes benzoquinona (BQ), ácido rodizónico (RZ), glioxal (G) y ácido glioxílico**. Estos mega asesinos de parásitos son de lejos, los más dramáticos y versátiles productos químicos en nuestros cuerpos, tan impresionantes como el poder de nuestros neurotransmisores. Ellos tienen el trabajo más responsable - eliminar parásitos grandes. El cuerpo del enfermo de cáncer está lleno de huevos de parásitos y estados larvarios porque no hay mega asesinos en muchas localizaciones. Los niños los tienen.

Nunca intente obtener BQ, glioxal o glioxílico reales. Usted seguramente se sobredosificará ya que el cuerpo sólo fabrica cantidades de picogramos de ellos.

Usted puede instruir a su cuerpo a fabricar BQ utilizando una combinación homeográfica. Una diferente combinación fabrica RZ. Para fabricar BQ, la cual elimina una de las variedades de áscaris (áscaris lumbricoides), debemos combinar el órgano donde desea instalarlo (tal como el órgano con el tumor u otro problema), con saliva y sangre todo junto en una botella de agua en blanco. Las muestras de saliva y sangre deberían venir de una persona o animal diferente. Las botellas tienen escudos alrededor suyo; las láminas no. Después de tomar estas gotas varias veces, usted encontrará BQ presente en este órgano. Estará listo para trabajar para usted.



Cada artículo toca al blanco pero no a los otros
 Fig. 60 Fabricando BQ en un órgano

Uno pondría, por supuesto, benzoquinona real en una botella de agua y tomar esas gotas. A esto lo denominamos "BQ donada". Estas gotas son bastante poderosas también, pero sólo durante un tiempo corto. Inducir a su cuerpo a sintetizar BQ utilizando la combinación de saliva, sangre y un órgano es superior. La BQ puede ser el arma más poderosa y multipropósito, eliminando muchas otras clases de larvas también.

Para fabricar RZ, el órgano a ser repuesto (el órgano con un problema) es combinado con saliva y linfa. La saliva puede ser en forma de botella copia, originaria de una persona saludable. Las botellas copias de estos suplementos pueden ser compradas (ver fuentes), pero son fáciles de realizar también (ver página XXX-619). Adverta que los tres ingredientes no deben tocarse entre sí, pero todo deben tocar la botella en blanco.

¿Por qué se pierden la BQ y el RZ en primer lugar? Depende de la presencia de áscaris-productos químicos, tales como 1,10 fenantrolina, guanidina, metil guanidina y otros. El áscaris produce un huésped con dichos productos químicos anormales. Evidentemente utilizan hasta BQ y RZ.

Si la BQ puede ser fabricada abundantemente, hasta que el áscaris o sus productos químicos no desaparezcan, el cuerpo puede continuar fabricando su propia BQ. Si no se fabrica suficiente los productos químicos del áscaris son abandonados, la BQ continua siendo perdida y ahora los parásitos pueden crecer grandes, maduros y dejar huevos. El parasitismo continúa. En cuanto usted tome seis gotas de la botella copia de saliva-sangre-órgano, su cuerpo comienza a fabricar BQ en ese órgano. Esto destruye los productos químicos del áscaris así como el áscaris mismo en esa localización. Durante el día, este tejido es liberado del parasitismo del áscaris. Usted puede sentirse de repente como una persona nueva. El áscaris le estaba produciendo sudores nocturnos con su bacteria. En cuanto se sienta mejor puede reducir la dosis a tres veces al día. A causa de la posibilidad de reinfección del medio ambiente y también de otras partes del cuerpo, sería sabio continuar tomando las gotas 2 o 3 veces al día durante semanas. Después, compruebe su habilidad para seguir fabricando BQ y RZ usted mismo.

Fabricar G y GA requiere combinar otros fluidos corporales, incluyendo bilis y orina. Son posibles muchas combinaciones. Cada combinación elimina un parásito grande específico. Dos más son MALDE y MALDM (tetra etoxi y tetra metoxipropano). Estos pueden eliminar el Fasciola, el cual creo que es el parásito más prevalente. Hasta que se investigue esto completamente, tome las armas donadas, la cuales puede fabricar fácilmente de una muestra maestra.

Ahora usted tiene una manera muy fácil de mejorar sus órganos más importantes al añadir algo a su cuerpo. No es inusual para los enfermos de cáncer estar tomando 30 o más botellas continuamente mientras se zapean durante ocho horas al día.

Zapear un órgano mientras se toman gotas del mismo órgano parece ser especialmente beneficioso. Trate de organizarse para dicha coincidencia.

Pero, ¿podría añadir algo, precisamente, a una localización de su cuerpo, tan pequeño como la retina o su uña del dedo del pie, en lugar de añadirlo para todo el cuerpo?

Las gotas homeográficas pueden actuar selectivamente

Para enviar una hormona precisamente a un lugar, como una glándula, necesita copiarla "en serie" en botellas de agua, ambas, la hormona y la glándula. Esto significa que ambas deben tocarse antes de que toquen la botella en blanco. Recuerde que una botella tocándose con otra comparten las frecuencias, así la botella de la hormona penetra en la botella de la glándula y viceversa. Se han contaminado una a la otra en el proceso de fundirse en la blanca. Ya no dispondrá botellas de hormona pura o de glándula pura. Para evitar perder su botella maestra de esta manera, copie cada una primero. Marque las copias "para tirar" antes de usarlas. Después alinéelas con la blanca a cada extremo para ser usadas para gotas.

LAS GOTAS HOMEOGRÁFICAS PUEDEN ELIMINAR (RESTAR)

Hemos visto como podemos introducir cosas dentro el cuerpo, suministrándolas como un artículo simple o enviándolas a una localización exacta. ¿Podemos también extraer cosas? Podemos extraer algo fuera de una localización del cuerpo copiándola "en paralelo" dentro de una botella de agua en blanco. El artículo a ser eliminado y la localización deben tocar la botella en blanco, pero no uno al otro.

Colocándolos exactamente a través uno del otro pero a cada lado de la botella en blanco funciona bien.

Las cosas mas importantes para extraer son lubricantes de neumáticos, colorantes azoicos, níquel y otros metales pesados. Cuando el sistema inmune del cuerpo no puede recuperarse lo suficientemente deprisa para eliminar estas toxinas a tiempo de salvar el hígado o los riñones, la fabricación de botellas "take-out" para ellos trae un remedio de emergencia en 1 o 2 días. A causa de su poder, usted no debe cometer ningún error con ellas. En los ejemplos dados, las botellas "take-out" se dejan para el final de manera que usted adquiera experiencia fabricando las otras botellas primero. No deje tal responsabilidad a los demás. Usted puede invertir su ictericia, fallo de riñón, incautaciones, anemia y otras emergencias de esta manera, pero solo si lo hace correctamente.

La homeografía en perspectiva

La homeografía, como el zapeo, pueden ser sistémicos en el ámbito de la aplicación o enfocados a órganos específicos. Tomar seis gotas de agua que siguen un patrón electrónicamente, moviliza los glóbulos blancos; esto puede verse fácilmente. Les añade cosas o se las resta. Es fácil de testar, también. Afortunadamente, el cuerpo toma su propia decisión respecto a las cantidades y no utiliza nuestras "unidades" como gramos o cucharillas de té. Esto nos da cierta protección desde nuestra ignorancia. Podríamos hacer mucho más, pero debemos esperar la investigación. Ser capaces de interactuar con el cuerpo, utilizando métodos eléctricos y homeográficos, sugiere que el cuerpo entienda y actúe con los mismos métodos o "lenguajes". ¿No lame la gata a su cachorro de arriba abajo - combinando saliva y secreciones nasales, secreciones de los ojos, mocos, sudor incluso secreciones anales y urinarias? Ciertamente, una herida tratada inmediatamente con una combinación de saliva, justo en el órgano necesitado y sangrante, de manera que la sangre y la linfa son añadidos inmediatamente.

Las frecuencias de voltaje negativo no tienen este efecto beneficioso, aunque pueden ser copiadas también. Si usted está adquiriendo botellas copia, ya preparadas, asegúrese de que especifiquen y le aseguren que se ha utilizado un voltaje de salida positivo y qué cantidad de salida. Si no entienden la pregunta, cómprelo en otro lugar.

No entiendo lo suficiente la física o la química del agua para explicar estos fenómenos. Las preguntas deben esperar. Pero usted puede aprovechar las fuerzas involucradas en "arrancar" su propio poder inmune incluso cuando todos los bloqueos están presentes. El órgano elegido puede comenzar a limpiarse por sí mismo siempre y cuando usted deje de introducirse la toxina. Usted no puede sacar lo que está introduciendo. Por ejemplo, tomar gotas del riñón puede enviarle directamente al cuarto de baño. Usted puede incluso contraer una leve enfermedad de detoxificación. Quizás el lenguaje electrónico de añadir y sustraer frecuencias (denominado heterodyning) o montar sobre otras frecuencias (denominadas modulación) es nativo de la vida. Quizás el agua proporciona la "mezcla" donde estas fuerzas eléctricas pueden unirse e interactuar. El agua, siendo el producto químico unificante para la vida tiene sus cargas eléctricas, denominadas iones, los cuales la hacen susceptible a las influencias del voltaje. Una investigación mas puede ayudarnos a entenderlo. Usted debe ser muy cuidadoso en no almacenar sus gotas cerca de un imán. El campo magnético destruye el patrón de su interior. Mantenga siempre los imanes dentro de su propio contenedor, para separarlos. Usted debe tener cuidado, en no congelar las botellas. Ello las hace desordenarse, y resonar con otras. Ni siquiera las refrigere.

Usted no puede sacar lo que está introduciendo

Envío y viaje con botellas

Las maneras de salvar las botellas estropeadas se encontrarán cuando la ciencia progresa. Mientras tanto, prepare sus botellas envueltas con burbujas de aire y después una lámina de papel de aluminio alrededor para el envío por avión o en el medio de sus maletas envueltas en ropa. Etiquete todas como agua pura homeográfica. Téstelas con el sincrómetro cuando lleguen a su destino.

Realice dos test a cada botella que ha viajado o sido enviada por avión.

1. Teste cada botella en busca de la resonancia de su propia clase. Debería ser positivo.
2. Teste cada botella en busca de resonancia con una clase diferente. Debería ser negativo.

Si ambos test fallan: coloque cada botella, de una en una, sobre el plato de copia sin el escudo. Aplique 20 segundos de la frecuencia usual de un Zaper. Apague el Zaper antes de retirar la botella. Repita los 2 tests. Etiquétela cuidadosamente.

Por favor, informe al autor de los resultados.

Fabricando gotas

Las primeras gotas en fabricar han de ser el "**set protector**" para la linfa y los riñones. Ambos son órganos. La linfa necesita limpiarse más que otros fluidos y a menudo agradece con el alivio del dolor instantáneamente o con energía extra. Los riñones son los primeros en obtener ayuda de sus glóbulos blancos. Tome estas gotas continuamente, durante semanas, al menos hasta que haya hecho Zaper plate.

Movilizar los glóbulos blancos no es todo lo que esta involucrado. Usted puede a menudo "probar" la acción. A veces puede sentir como responde el órgano.

El agua

En los libros anteriores he recomendado el destilado, filtrado o embotellado del agua. Desde que he descubierto que toda el agua embotellada contiene radón, incluso aunque teste negativo, he descuidado testar las hijas del radón (Pb, Bi, Th, Po, Ra) y uno o más de estos elementos radioactivos muy dañinos siempre está presente. **Ahora recomiendo el agua de lluvia** que ha sido almacenada en botellas de agua de 4 litros (usadas es correcto) en un lugar fresco. No deben ser utilizadas para copiar hasta que estén a la temperatura de la habitación. Puede ser filtrada a través de una estopilla que haya sido testada primero en busca de cloro. El agua solo permanece limpia si es almacenada en un contenedor no

filtrante. El agua buena casi siempre contiene cloro u otro desinfectante añadido, a veces en un nivel bajo. No confíe en ello. El cloro tipo NSF o "bueno" de la NSF, aun contiene hipoclorito sódico y ferrocianida, los cuales se ven altamente activados por el procedimiento homeográfico. No utilice agua clorada. Usted no puede filtrar el agua o "dejarla en reposo" y esperar que se deshaga de su cloro. La ebullición no funciona. Las gotas que usted fabrique y las que compre, deberán estar testadas en busca de cloro antes de tomarlas, también en busca de E. coli y salmonela.

Para purificar y almacenar agua de lluvia para la fabricación de gotas, recójalas en una botella opaca de polietileno, preferiblemente utilice una usada y que haya contenido agua marcada con un símbolo kosher en ella en el supermercado (esto la identifica como libre de cloro). **Fabrique un embudo con otra botella o compre uno de acero inoxidable.** Todos los embudos de plástico filtran metales pesados muy tóxicos a su agua de lluvia. Teste su conductividad con un indicador (ver fuentes). Debe ser cero. También teste en busca de estroncio, berilio, vanadio, y cromo, los contaminantes normales del aire. Si están ausentes, usted es muy afortunado; usted puede beberla y fabricar gotas con ella. No testará correctamente a la temperatura del frigorífico.

Coloque cada recolector de agua de lluvia en un cubo suspendido en el aire, o sujeto por una piedra sobre el césped.

También puede utilizar bolsas de plástico con cremallera que puedan colgarse con pinzas o usada para forrar un cubo de basura. Cuidado con las pinzas que goteen o el agua que baja del tejado.

Más eficiente y a pruebas de fallos es un conjunto de cubos alineados con bolsas con cremallera sujetas con cuerdas elásticas atadas a dos sillas. Manténgalas lejos de árboles y edificios (ver página XXX-360). No deje sus recolecciones abiertas y desatendidas. Los contaminantes del aire podrían caer en ellas. También protéjalo de la luz solar; esto cambia la polaridad a sur, pero es reversible.

El filtro de la lluvia



Fig.61 Recogiendo agua de lluvia

Espera una hora de lluvia antes de empezar a recoger el agua, y hayan caído las partículas de smog, trocitos de follaje y polvo. Téstela primero en busca de contaminantes. Si no hay ninguno, y usted no observa partículas en el agua, no utilice el filtro. Cualquier filtro normal elimina los elementos benéficos mientras sólo añade sus propios tóxicos. Estos serán potenciados por el tratamiento homeográfico. La estopilla y "la tela de algodón" de los botes de vitaminas pueden ser testados en busca de cloro primero. Elíjalos sin cloro. Lávelos en agua de lluvia varias veces y escurralos hasta secarlos, entonces hiérvalos en agua de lluvia durante 5 minutos en una olla móvil. Aclare con agua de lluvia. Utilícelo como un corcho ajustado en su embudo casero para filtrar la lluvia según cae.

También podría utilizar fibra de celulosa blanca de un filtro de una jarra, escurrido varias veces bajo agua caliente del grifo y después hervido 5 minutos y enjuagado en la lluvia.

El sabor de la lluvia

La lluvia sabe mejor en los primeros 5 a 10 minutos. El ozono que contiene nos recuerda a la nieve. Es medicinal de alguna manera desconocida ya que usted puede contraer los síntomas de la detoxificación con ella. Si se mantiene al aire, absorbe dióxido de carbono y pronto sabe "cortante", nominalmente acidificado por el CO₂. Esto no es perjudicial. Para preservar su frescura original, manténgala cerrada o tapada en un frigorífico. Después de 1 año de conservación en un frasco de 4 litros no tenía minerales oxidados y sabía a fresca.

Las botellas

Compre botellas de vidrio ámbar de 15 ml. con tapón que tenga una superficie protectora de polietileno en el interior (ver fuentes). No compre goteros para ellas. La terminación de goma del gotero filtra metales pesados, cerio y ácido malónico. Usted puede adquirir una pipeta de polietileno utilizada por los estudiantes de química (ver fuentes) si está libre de cloro. Mantenga cada pipeta con su propia botella. Una introducción errónea destruye la botella. Es mejor transferir el líquido de una botella a otra botella con el gotero incorporado para prevenir errores. Compre botellas de polietileno de 15 ml. Con dos tipos de tapón: uno plano y otro con gotero y boquilla (Ver fotografía).



Fig. 62 Botellas y tapas de vidrio ámbar y de polietileno

QUÉ HACER Y QUÉ NO HACER

No cambie los tapones ni las boquillas de las botellas. Puede reutilizar una botella si la enjuaga 3 veces con agua pura y también enjuaga la boquilla 3 veces. Incluso una gota de diferente frecuencia destruye una botella de gotas nueva. Dado que no hay manera de testar si una botella tiene potencia o está en blanco, sea extremadamente cuidadoso de no confundir botellas. Esta es otra razón para tomar las gotas con un minuto de separación. Las nuevas gotas no deben tocar a las antiguas dentro de su boca.

No combine botellas. Mantenga las botellas fuera de la luz directa del sol. No las transporte en su bolsillo. No coloque gomas a su alrededor. No las toque mientras las copia. Apague el Zaper antes de tocarlas para quitarlas. Si comete un error o tiene dudas, enjuague todo y comience de nuevo.

Puede reutilizar una botella sin enjuagarla si está preparando la misma solución en ella. No fabrique gotas de agua zapicada. Etiquete el agua que haya sido zapicada.

Gotas de órganos

Cada órgano que tome en forma de gotas mostrarán la activación de sus glóbulos blancos específicamente; no se activarán otros órganos. Los órganos más importantes a ser activados son los riñones. De hecho, son tan importantes que usted debe tomar siempre primero las gotas de los riñones, junto con los glóbulos blancos de los riñones, cuando comience una sesión de toma de gotas.

Para fabricar su set de protección de riñones, y fortalecerlo, copie su lámina o botella de tejido de riñón.

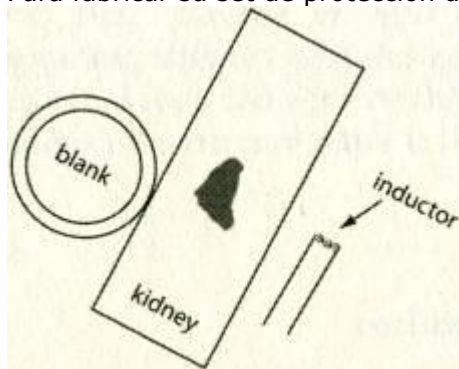


Fig. 63 Fabricación de una botella del riñón izquierdo

Fabrique una botella del riñón derecho y una botella del riñón izquierdo. Después, haga una de los glóbulos blancos del riñón derecho y otra de los glóbulos blancos del riñón izquierdo.

Fabricando eliminador de colorantes de los riñones

Cuando hay un fallo de los glóbulos blancos de los riñones, que mantienen los riñones limpios, se "atascan" y fuerzan a las toxinas a acumularse en cualquier otra parte del cuerpo, justo donde no hay poder inmune. Fabricaremos gotas take out para cada riñón y sus glóbulos blancos para devolver a los riñones a su normal cometido. El poder de las gotas take out es tan grande que nadie debería fabricarlas antes de leer esta sección de homeografía. Y nadie debería tomarlas si la fuente de sus propios colorantes, metales pesados y lubricantes para neumáticos no ha sido encontrada y eliminada. **En otras palabras, usted no puede sacar las cosas que aun se está introduciendo.** Es por esta razón que lo primero es limpiar el agua, la dieta, la dentadura y los instrumentos de cocina. Ni podrá limpiar grandes áreas como la sangre, los huesos, la piel. Esto es para pequeñas cantidades.

Expulsando colorantes del riñón derecho

Adquiera una botella de colorantes azoicos mezclados. También compre colorantes individuales: Verde rápido, rojo rápido, azul rápido, violeta rojo rápido, granate rápido, DAB, y negro sudán. Puede que los necesite. Coloque la muestra de colorante a un lado de la botella en blanco, a la izquierda por convenio. Coloque el órgano a limpiar, nominalmente riñón, al lado contrario, a la derecha por convenio *. Coloque los tubos de metal galvanizado sobre todas las botellas. Coloque un capacitador de 1 pF sobre el plato, sin tocar nada. Zapee durante 20 segundos con voltaje de salida positivo. Etiquete su botella nueva como "take out de colorantes del riñón derecho".

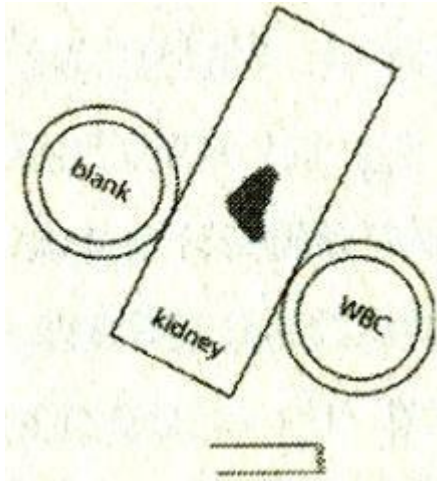


Fig 64 Fabricando una botella de glóbulos blancos del riñón izquierdo

Expulsando colorantes de los glóbulos blancos del riñón derecho

Coloque la botella en blanco en el centro. Sitúe los colorantes a las izquierda de la botella en blanco, añadiendo un capacitador de 1 pF. A continuación, coloque los glóbulos blancos al lado del riñón tocándolo. Utilice una botella de glóbulos blancos o una lámina hecha por usted, pero no con sus propios glóbulos blancos. AVISO: si usted utiliza una botella de riñón en lugar de una lámina y también una botella de glóbulos blancos, la frecuencia de los glóbulos blancos deberá pasar a través de la botella del riñón para alcanzar a la botella en blanco y se quedará allí. Ahora la botella del riñón posee la frecuencia en 'su interior. De manera que etiquétela de nuevo, poniendo qué "contiene glóbulos blancos". Puede evitar esto utilizando una lámina de riñón o una muestra de una carnicería (colocada en una bolsa de plástico hermética).

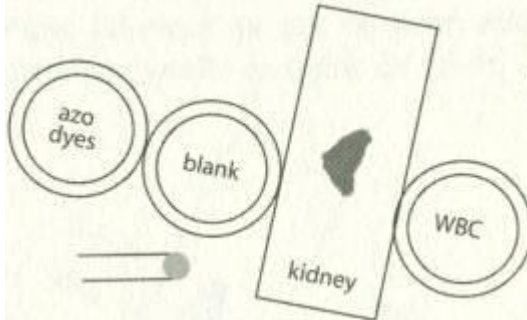


Fig65 Take out de colorants. Glóbulos blancos de riñón derecho

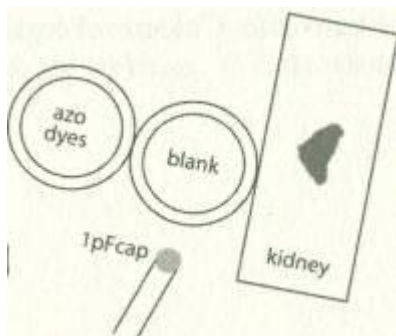


Fig 66 Take out de colorantes
De riñón derecho

*No recomiendo a los testadores que realicen 2 botellas de take out (sacar) al mismo tiempo. Es más seguro realizar una y etiquetarla como "master". Después copiar el master en dos botellas, una a cada lado.

Si desea utilizar su botella del riñón derecho, haga **una copia de antemano. Esto mantendrá una botella en buen estado en caso de contaminación accidental, se recomienda esto para todas sus compras.**

Extrayendo colorantes del riñón izquierdo

Coloque la botella en blanco en el centro. Sitúe los colorantes a la izquierda de la botella en blanco. Coloque la lámina de del riñón a la derecha de la botella en blanco. Sitúe un inductor de 1µH suelto sobre el plato, sin tocar nada.

Extrayendo colorantes de los glóbulos blancos del riñón izquierdo

Coloque la botella en blanco en el centro. Sitúe los colorantes a la izquierda de la botella en blanco. Coloque la lámina del riñón al lado derecho y los glóbulos blancos en contacto con ella. Añada 1µH suelto sobre el plato. Ahora dispone de un set de 4 botellas de take out para colorantes del set de riñón. Estas pueden salvar su vida mientras tenga un soporte de vida lo que significa que le queda menos de una semana de vida. Pero no salvarán su vida si su pequeño soporte de vida le suministra colorantes tal como lo harían si estuviesen fabricados por una compañía que utiliza cloro para desinfectar sus productos biológicos o si estos suministros incluyen plásticos coloreados. Tales dilemas son comunes. Utilice su juicio. La regla de que no se puede extraer lo que está introduciendo, nunca se puede romper.

La acción de los take out está completa en 4 días, tomándolo 6 veces al día durante los dos primeros días y 3 veces al día los dos días siguientes. Copie cada botella clonándola antes de que esté a la mitad de su contenido. Continúe una vez al día durante dos semanas más. Guarde el resto. Si se encuentra en una nueva situación de emergencia, tómelas de nuevo, está vez cada hora durante el primer día.

Fabricando gotas para extraer metales pesados del riñón

Compre una botella copia de mezcla de metales pesados. La mía está hecha de una pieza de amalgama sin usar más cobalto, estroncio, oro, antimonio, uranio, cromo, radón rutenio y rubidio; estos se habían perdido de mi pieza de amalgama, y por ello los añadí después. Fabrique la suya

con un trocito de amalgama de cualquier tipo, incluyendo alguna que le hayan extraído a usted de algún diente. Échela en una botella de 15 ml. De color ámbar llena de agua pura. Para extraer todo esto de su riñón derecho, coloque la botella en el centro. Ponga la botella de metal pesado a la izquierda de la botella en blanco. Sitúe el riñón derecho a la derecha de la botella en blanco. Justo antes de apretar el botón de encendido, lea la alineación como un chequeo final, de esté modo, "extraer los metales pesados del riñón derecho", y verifique cada elemento según vaya leyendo. ¿Estoy contaminando alguna de mis botellas? Si es así, realice una copia que pueda desechar después. Entonces zapee durante 20 segundos *. Puede enjuagar la botella desechada y reutilizarla.

* FE DE ERRATAS: Esto estaba erróneamente establecido como 20 minutos en el anterior libro "La prevención de todos los cánceres".

Cualquier pieza de amalgama perderá algunos metales. Combine todo el metal de joyería que se ponga, incluyendo correas de relojes, pendientes, collares y dentaduras que introducirá en una bolsa de plástico hermética. Cópielos todos juntos. Entonces utilicemos para fabricar gotas take out para su set de riñón.

Finalmente fabrique y tome los metales pesados fuera del riñón derecho y glóbulos blancos del riñón derecho, riñón izquierdo y glóbulos blancos del riñón izquierdo.

Fabricando gotas para extraer lubricante de neumáticos del riñón

Dado que el lubricante para atrapa aceite del motor, colorantes, metales, ácido malónico y disolventes, y los va liberando lentamente en sus órganos vitales, éste debe ser el set take out más importantes. Tenga cuidado y no intente extraer esta grasa de otras localizaciones antes de extraerla del riñón. Ello podría volver a depositarla.

Adquiera una lata de lubricante para neumáticos en cualquier tienda de recambios de automóvil. Cópielo en una botella de agua, colocando un tubo galvanizado sobre la botella en blanco como de costumbre. El gran tamaño de la lata hará que una parte sobrepase el borde del plato. Cópielo en una botella cada vez (no en varias). Etiquételo Fabrique el lubricante de neumáticos fuera del riñón derecho, lubricante de neumáticos fuera de los glóbulos blancos del riñón derecho, lubricante de neumáticos fuera del riñón izquierdo, lubricante de neumáticos fuera de los glóbulos blancos del riñón izquierdo. También, lubricante de neumáticos fuera de la linfa.

Ahora dispone de 4 sets:

- Un set de riñón (y linfa) para ayuda y protección.
- Colorantes fuera del riñón y la linfa.
- Metales pesados fuera del riñón y la linfa.
- Lubricante de neumáticos fuera del riñón y la linfa.

Fabricación de gotas extra

Copie la botella de la LINFA de manera que pueda tomar gotas de linfa y de botellas take out de la linfa también, además de zapear la linfa.

Copie la lámina de la SANGRE periférica de manera que pueda tomar gotas también. Etiquétela como CIRCULACIÓN o SANGRE.

Copie los CD 14, y tome las gotas.

Copie los CD8, y tome las gotas.

Fabrique colorantes fuera de la LINFA.

Fabrique NÍQUEL fuera de los CD8.

Fabrique NÍQUEL fuera de los CD 14.

Fabrique metales pesados fuera de la LINFA.

Fabrique metil malonato fuera del set de riñón, y tome gotas para ayudar en el fallo de los riñones.

A continuación, fabrique DAB (colorante) fuera de los glóbulos blancos. Esta es una sola botella. Al contenerlo los glóbulos blancos produce que la fosfatasa alcalina se muestre más elevada. Si contiene cobalto en su interior produce disminución de la fosfatasa alcalina. Vigile los suyos. Dese prisa en extraer el DAB o el cobalto, o ambos. Pero, ¿a donde irán después de ser extraídos? Deberían ir a los glóbulos blancos de los riñones. Pero si los riñones no han sido limpiados de colorantes y metales pesados, no harán nada bueno. Usted debe esperar hasta que haya tomado las gotas de riñón durante 4 días.

A continuación, fabrique Sudán Negro (colorante) fuera se los glóbulos rojos. Contener Sudán Negro en lo glóbulos rojos produce que el LDH se muestre demasiado alto. Si el LDH está demasiado bajo, contienen cobalto. Fabrique cobalto fuera se los glóbulos rojos.

A continuación fabrique Verde rápido (colorante) fuera se los CD8 y Granate Rápido fuera se los CD4.

Si la globulina está demasiado baja, o demasiado alta, tome todos lubricantes de neumáticos, colorantes y metales pesados fuera de las células B. Las células B también se denominan células CD37.

Usted puede fabricar sus propios glóbulos rojos y plaquetas, estructurándolos electrónicamente se este modo:

Glóbulos rojos = glóbulos blancos + 1μH

Plaquetas = glóbulos blancos + 2 μH

Megacariocitos = glóbulos blancos + 1pF

Oro - El Rey de las gotas take out

Tenemos acumulaciones de oro dondequiera que haya un problema de salud. Parece más difícil para el cuerpo expulsar el oro que otros metales. Tomar vitamina C orgánica ayuda mucho. Pero extraer el oro de los órganos masculinos o femeninos, como sets, puede salvar a los pacientes de SIDA en 2 o 3 días. El oro fuera del hígado o del cerebro es igualmente poderoso. Las enfermedades modernas, en las cuales el oro está involucrado, responden sorprendentemente bien cuando se expulsa el oro.

Níquel - La Reina de los problemas

El oro y el níquel se depositan juntos en sus dientes y sus coronas, y juntos en sus dedos y como un anillo de boda. El níquel disminuye la capacidad de que traspase el oro. Pero después de eliminar el oro con gotas take out, se queda el níquel. A menos que sea eliminado, las bacterias estarán bien alimentadas aquí.

Fabrique gotas take out de oro y níquel para el set de riñón y la linfa primero. Esto abre el camino a la excreción a través de la vejiga. Si la garganta no puede tragar o los pulmones no pueden respirar, extraiga Oro y Níquel de la traquea, músculo traqueal, pulmón derecho e izquierdo, epiglotis, esófago superior.

Dondequiera que se deposite el oro y el níquel, los priones llegan a detener el flujo de acetilcolina y epinefrina, nuestros principales neurotransmisores. El órgano detiene todas las acciones. Pero usted puede rescatarlo de la muerte con estas gotas en 2 días.

Si la bilirrubina total está por encima del rango dado como normal en un análisis se sangre, elimine el cobre, cobalto, cromo y níquel de todas las partes del hígado. Fabrique botellas diferentes de cada metal para lograr un efecto más fuerte que la combinación de los metales pasados. (Siga el ejemplo de la página XXX-461). También realice una botella de metales pesados fuera de cada parte del hígado. Existen al menos 10 partes del hígado. Usted tiene solo días para llevarlo a cabo antes de que comience la ictericia. Tras dos días de eliminación de tales metales y hongos, Aspergillus, y su pariente, penicilium estarán en decadencia. Ahora puede tomar gotas para extraer aflatoxina de todas las partes del hígado. Después de 2 días, puede tomar para extraer la bilirrubina de la sangre durante 4 días. Asegúrese se que toma los 4 sets de limpieza se riñón al mismo tiempo.

Entonces estará listo para un nuevo análisis de sangre. Existen facultadas extra para salvar la vida en la homeografía. Usted observa que para la ictericia debe encontrar las fuentes de estos 4 metales pesados; debe parar de beberlos y comerlos o su ictericia volverá muy pronto. Las fuentes de estos 4 metales pesados son: alimentos, bebida, elementos dentales, platos y suplementos. Utilice medidas extremas cuando se enfrente a una crisis. (Coma solo alimentos naturales, beba solo agua de lluvia, elimine toda la dentadura sintética, no utilice platos o cuberterías, no tome suplementación sin probar). No deje de investigar hasta que encuentre la fuente de los metales.

Fabrique y tome gotas de aldehído pirúvico para corregir el balance tiourea y detener el exceso de división celular.

Fabrique y tome gotas de hematoxilina para eliminar los elementos lantánidos como el cerio.

Fabrique y tome gotas de la glándula hipotálamo para ayudar a evitar los síntomas de detoxificación.

Fabrique y tome gotas de enzima rodanesa durante una semana hasta que la mutación de su complejo cancerígeno se haya ido.

Prevenir errores

A causa de que las gotas take out son muy poderosas, considere el efecto sobre usted si cometiera un error.

ETIQUETE TODAS LAS BOTELLAS QUE FABRIQUE; Escriba los detalles

Si fabricó gotas protectoras (iguales a las gotas de órganos) que accidentalmente se quedan en blanco o se mezclan, estas nunca le causarían ningún daño.

Fabricar gotas de salmonela podría dañarle. Nunca fabrique botellas de bacterias o parásitos o virus, para prevenir cualquier error. Tampoco las fabrique para zapear. Zapearlos no le hará nada bueno. Se podrían ir por 15 minutos y después volver. No zapee parásitos, bacterias ó virus. Zapee la localización solamente. Usted los tiene porque los está alimentando accidentalmente, mientras sus glóbulos blancos no están trabajando (por falta de germanio, selenio y vitamina C).

Nunca fabrique gotas para extraer bacterias, parásitos ó virus. Podrían estar fuera durante minutos hasta que se reproduzcan en los órganos cercanos todo el tiempo. Y, de nuevo, usted los está alimentando inadvertidamente mientras los glóbulos blancos están indisponibles. Fabrique solo las variedades dadas de gotas take out.

Considere el daño al cometer un error fabricando una botella de gotas take out de colorantes o metales pesados. Si, por accidente, su botella final solo tuviera riñones, o glóbulos blancos ó glóbulos rojos en su interior, ahora serían "gotas de órganos", no perjudiciales. Pero si su botella final solo contuviese colorantes o metales pesados, habiendo perdido el órgano, creo que esto podría ciertamente dañarle. Ello sería equivalente a tomar los colorantes o los metales durante media hora. Por esta razón, no compre botella de gotas take out ya preparadas. Fabríquelas usted mismo. Incluso usted ocasionalmente cometerá algún fallo. Pero parar cada 4 días de tomar cada botella de gotas take out proporciona una medida de seguridad. Si detecta un error, enjuague las botellas y comience de nuevo.

El Órgano con problemas

A continuación, fabrique gotas de órganos con problemas.

Primero realice el órgano con el tumor; por ejemplo, si tiene cáncer en el pulmón derecho, el órgano con problema es el pulmón derecho. Siempre fabrique gotas para ambos miembros de un set, como pulmones derecho e izquierdo.

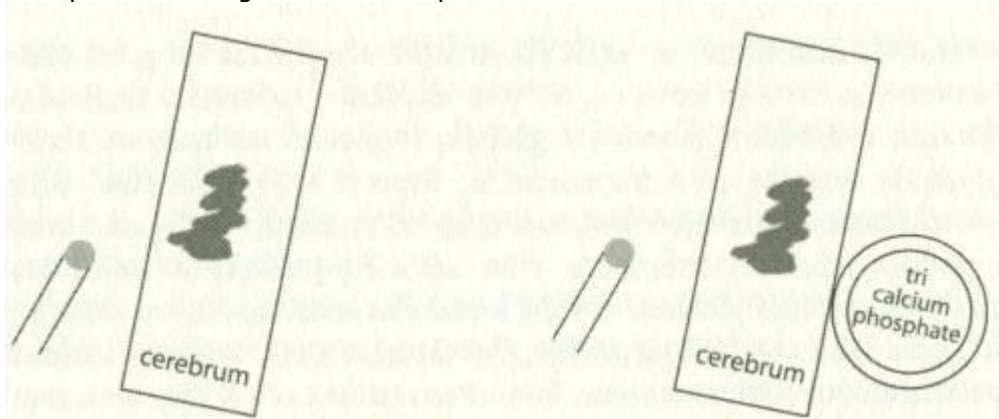
Los pulmones son bastante grandes. Sería útil alcanzar los bronquios, bronquiolos y alveolos, específicamente. Utilice estas relaciones:

Pulmón/ tráquea = bronquio. La barra invertida significa que estas dos muestras se tocan una a la otra

Bronquio + 1μH = bronquiolo.
Bronquiolo + 1 μH = alveolo.

Fabrique gotas para todos los órganos con algún problema, como hígado para la ictericia (fabrique el set entero), médula ósea para leucemia, glándula adrenal para la presión sanguínea, y así en adelante. Fabrique gotas para sus glóbulos blancos, también. Recuerde que zapear un órgano al mismo tiempo que tomar las gotas tiene un poderoso efecto.

Siempre tome las gotas del riñón primero.



Zapear el lóbulo derecho del cerebro (izda) y el tumor del lóbulo cerebral derecho (dcha)
Fig 67 Zapeando un tumor cerebral

No fabrique gotas para el tumor

No fabrique gotas para el tumor. Sería perjudicial, en mi opinión. Usted no quiere fortalecer el tumor.

Pero zapearlo es muy poderoso. Para simplificarlo, coloque una sustancia, fosfato tricálcico, a la lámina del órgano (ver página 176). Usted no necesita fabricar una botella del tumor ya que puede realizarla fácilmente sobre el plato para el zapeo. Esto añade una protección contra la toma de gotas del tumor. Coloque su muestra de fosfato tricálcico tocando al órgano.

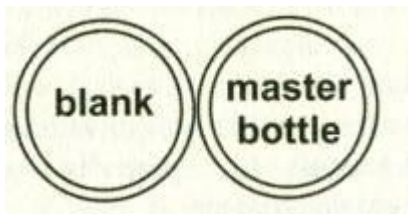


Fig. 68 Para clonar una muestra, simplemente cópiela

¿Con qué frecuencia debería tomar las gotas?

Cuando quiera que comience a tomar gotas nuevas, tómelas muy frecuentemente el primer día, incluso cada hora si es posible. Esto incrementa la oportunidad de tratarlo rápidamente ya que existe una acción cumulativa; 6 veces al día es lo mínimo para un nuevo órgano.

Cuando planee un tratamiento take out intensivo, asegúrese de tomar suficiente germanio orgánico, selenita y vitamina C (escaramujo) también. Imagine si pudiese construir una casa en un día. Sería un lugar muy ocupado. Usted no se atrevería a utilizar elementos usados, como clavos.

Después de dos días de tratamiento intensivo, la mayor parte de la acción ha sido realizada. Debería disminuir a 3 veces a 1 día durante dos días más. Después de tomar estas gotas take out, debería parar pero continuaría tomando gotas protectoras o gotas de órganos. Continúe esto una vez al día. Usted ha realizado copias y etiquetado todas sus botellas. De manera que si tiene una emergencia, podría repetirlo todo rápidamente. Lleve un registro de los zapeos realizados y gotas que toma, junto con anotaciones sobre sus síntomas, si los hubiese, en cada órgano. A continuación, fabrique gotas para cada órgano involucrado en su enfermedad. Por ejemplo, puede tener:

- * Dolor en el lado derecho de la cadera.
- * Un nuevo tumor.

Dolor en los huesos

El dolor en los huesos es una experiencia muy común. ¿Pero cómo sabe qué hueso es? ¿Cómo sabría exactamente qué hueso zapear y fabricar gotas para él? Las perspectivas son excelentes, dado que el pollo tiene hueso. Su frecuencia patrón debe ser parecida a la suya. Compre trozos de pollo que contengan hueso. Cocínelo hasta que la carne pueda ser separada. No debe ser completamente separada; el cartílago y los tendones y ternilla deben quedar pegados al hueso. Después de quitar la carne, separe los huesos grandes, pero los huesos pequeños pueden permanecer juntos. Colóquelos en papel de cocina para secado, etiquetándolos primero, incluyendo el lado derecho o izquierdo. Tras 3 semanas en un lugar templado deberían estar secos (no necesita secarlos antes de utilizarlos). Después coloque los huesos grandes en bolsas de plástico herméticas. Puede meter varios huesos más pequeños en la misma bolsa. Para encontrar el hueso que corresponde a su hueso dolorido, necesita un sincrómetro®*. Pero si piensa que huesos pueden tener su dolor, puede copiarlos juntos en dos botellas, una para zapeo y otra para gotas. Guarde sus huesos reales en el frigorífico.

Un tumor

Un tumor visible bajo la piel a menudo no puede recibir el nombre de un órgano utilizando láminas o especímenes. Incluso para un pequeño tumor sobre la cara puede ser imposible dar una localización para su plato. Para ser capaz de zapear estos precisamente, usted puede realizar una copia de piel en papel de ellos. Las frecuencias de la energía proveniente del cuerpo atraviesan la piel y pueden ser capturadas en el agua colocada allí. La copia no será válida para fabricar gotas ya que provienen de usted mismo (no de una rata o un mono sanos). Pero servirán para el análisis por sincrómetro® y para Zaper. Etiquételo: SOLO PARA ZÁPPER.

Toallitas corporales

Si frotamos una zona de la piel con una toallita de papel húmedo (doblada 4 veces para hacer un taco), usted recoge la humedad natural de la piel y el sudor. Ello contiene la frecuencia patrón de los órganos situados bajo ella. Las toallitas corporales de papel húmedo recogen la evidencia de problemas bajo su piel en las localizaciones dadas. Puede utilizarlo directamente para Zaper. No fabrique jotas con él; sería gotas "ENFERMAS", provenientes de usted mismo.

* Debe buscar la bacteria streptococcus pneumoniae (dolor) en las localizaciones del hueso, utilizando huesos de pollo. Coloque una bolsa con huesos junto a la muestra de saliva del paciente. Busque streptococcus pneumoniae, OPT, etc. Si resulta positivo, teste cada hueso.



Fig.69 Scanner libre de radiación

Copia de la piel en papel

Corte un círculo de toallita de papel blanca sin fragancia para colocar sobre el tumor. Coja una pequeña cantidad de agua pura y llévesela al sofá en el que pueda tumbarse durante 10 minutos. Coloque el papel sobre el tumor y eche suficiente agua sobre usted para sujetar el papel sobre la piel. Espere 10 minutos. Recójala con los dedos dentro de una bolsa de plástico (los guantes podrían añadir metales pesados.) De la misma manera, deposite el papel dentro de una botella ámbar de vidrio para testar o una bolsa de plástico. El papel húmedo debe tocar el fondo de la botella. Agítela hasta que el papel toque el fondo de la botella. Este es el porque utilizamos vidrio... para poder verlo. En una bolsa de plástico, debería estar doblada de manera que sólo exista una capa de plástico entre la muestra de papel y el plato. No añada agua. Utilice esta botella o bolsa para zapear. De estas manera usted puede zapear y buscar cualquier localización de su cuerpo.

Alquimia del Zaper

Las semillas de albaricoque frescas machacadas y las hojas recién cortadas de eucalipto son perecederas - así que introdúzcalas dentro de una botella de cristal de 15 ml. (sin haber sido usada con agua), o una bolsa de plástico hermética, y cópielas para la posteridad. Etiquete el master. Tomar gotas de dichas copias le proporciona algo de efectividad del objeto real; en general, alrededor de $\frac{1}{4}$.

Clone sus masters para la toma de gotas y copie las copias antes de que estén medio consumidas, a fin de seguir fabricando copias fuertes.

CAPÍTULO 8. ENCOGIENDO TUMORES.

Sumario del Capítulo 8

- 1.- Para encoger un tumor, debe detenerse el crecimiento y comenzar a ser digerido.**
- 2.- Existen dos clases de digestión: auto digestión, denominada apoptosis, y digestión ordinaria por nuestras propias enzimas.**
- 3.- Un tumor encogerá mas rápidamente si sus dos clases de linfocitos comienzan a devorarlo. Estos son los CD8 y CD14. Estás son las únicas células autorizadas a devorar sus propias células. Pero no pueden comer nada si ellas mismas están llenas de níquel. El níquel también cambia su polaridad a sur.**
- 4.- La razón por la cuál las toxinas y otros, tienden a acumularse en nuestros tumores no esta clara aún, pero parece ser debido al bloqueo de los riñones y la falta de alimentación de los glóbulos blancos. Los glóbulos blancos necesitan germanio orgánico, selenio y vitamina C.**
- 5.- Los tumores cancerosos están llenos de HGH y factor de las células madre, al ser forzados a producirlos por el núcleo tumoral.**
- 6.- Las células madre pueden ser las elegidas para recibir el núcleo tumoral y para el acoplamiento del complejo cancerígeno, quizás incluso para el tumor entero. Esto explicaría la ausencia de diferenciación en las células tumorales.**
- 7.- El factor de las células madre trae a las células madre paquetes de ultra trazas de minerales, incluyendo el complejo de iridio, evidentemente para conseguir nuevos puntos de curación proporcionados con ellos.**
- 8.- Los quistes no tienen la parte de páncreas del núcleo tumoral, de modo que nunca se infectan con el virus SV40.**
- 9.- La parte de la pituitaria del núcleo tumoral produce muchas hormonas. Estas estimulan el órgano con el núcleo tumoral.**
- 10.- Los parásitos traen oncovirus, los cuales dotan de inmortalidad a las células cancerígenas.**
- 11.- El crecimiento es incrementado por cualquier elemento radioactivo. Cuando los elementos radioactivos están encerrados en los empastes, usted no puede escaparse de la constante estimulación del crecimiento de su tumor.**

Un tumor crece y un tumor se acumula. Estas son sus únicas y más destructivas propiedades.

Justo fuera del tumor, unos pocos milímetros más allá, el crecimiento pueda ser normal. Vemos esto claramente en los tumores de hígado. Podemos estudiar las células normales con el sincrómetro® y comparar cada detalle con las células tumorales. Así es como se realizó la investigación para este capítulo.

Los órganos normales regulan su propio tamaño. Si las células crecen sólo un porcentaje más, el órgano se hace demasiado grande. Normalmente, un pequeño porcentaje de las células se digieren a sí mismas; esto hace al órgano más pequeño. Imagine quitar un ladrillo de cada 100 en un gran

edificio; se volvería más pequeño. Para mantenerlo del mismo tamaño, tal como lo hacen los órganos, las células que crecen deben igualar a las células que son digeridas. Dicha autodigestión se denomina apoptosis. Ciertos parásitos y virus reducen la velocidad de su autodigestión o apoptosis. Esto alarga la vida de las células tumorales. Estos virus se denominan oncovirus, lo que significa, promotores de tumores. Las reglas del cuerpo no permiten la digestión al mismo tiempo que se produce el crecimiento. Sería tan ineficaz como pisar los frenos y el acelerador al mismo tiempo en un coche. Buscaremos una docena de los más importantes oncovirus y los destruiremos eliminando los parásitos que los traen.

Acumulación todavía desconcertante

Las acumulaciones en el interior de los tumores son más misteriosas. Por qué miles de toxinas, tales como amianto, colorantes azoicos, metales pasados y aceite de motor van a parar al tumor en lugar de ir a los riñones para su excreción, aún no tiene una explicación satisfactoria.

Actualmente, las toxinas no se dirigen hacia el órgano; ellas se encaminan al tumor dentro de este órgano. El tumor siempre se encuentra polarizado hacia el sur. Si el tumor está compuesto de células madre, esta polarización sería de esperar dado que la principal labor de las células madre es la división en dos para hacerlas crecer. Pero, ¿por qué están acumulando toxinas en lugar de expulsarlas cuidadosamente hacia el exterior? El tumor inicial está inflamado y sintetizando activamente PGE2. Esto provoca que las células se vuelvan pegajosas y se adhieran a todo lo que pase cerca. Elementos radioactivos, lantánidos, bacterias, estados larvarios de los parásitos, como los huevos, y los virus, todo se adhiere al pequeño tumor. ¿Por qué estas células tumorales y las células de los órganos se inflaman? El sincrómetro® sólo encuentra **tres razones**. Cuando esas tres razones han desaparecido, la inflamación y el PGE2 se han ido también. Son **la radiactividad, el níquel y los alimentos alergénicos**. Los riñones están constantemente expulsando radiactividad y níquel, pero antes los glóbulos blancos deben capturarlos. El níquel se encuentra adherido al muy pegajoso lubricante de neumáticos. ¿Cómo poder atravesar los riñones hacia la vejiga?

En un enfermo de cáncer los riñones están sobrecargados por todas las toxinas y el cloro, y sus glóbulos blancos está desnutridos.

Deben esperar a reunir el germanio, selenio y vitamina C que alimenten a sus enzimas. Pero no pueden esperar demasiado, no más de un día. Entonces las toxinas se sueltan y circulan de nuevo, alcanzando esta vez el órgano inflamado. Se adhieren a él. El órgano inflamado y sus glóbulos blancos están polarizados sur y no pueden ayudar en nada. Las células del órgano se llenan a continuación, y todas ellas esperan la ayuda de los glóbulos blancos, los transportes de su sistema inmune. Este es el por qué nuestro programa empieza por nutrir a los glóbulos blancos con sus tres nutrientes esenciales. Los glóbulos blancos de los riñones deben ser alimentados primero.

Después son estimulados con gotas homeográficas. Así comienza todo el proceso de detoxificación.

Pronto, las toxinas viajarán de nuevo hasta los riñones y serán expulsadas del cuerpo mediante la excreción urinaria. A continuación el hígado y otros órganos continuarán este patrón. Otros terapeutas han utilizado la misma estrategia, usando muchas técnicas de estimulación de riñones e hígado, y ayudándolos con suplementos de detoxificación.

Nordenström²³, un radiólogo, observó la evidencia de una fuerza eléctrica o magnética rodeando el tumor en los las pruebas de rayos X que realizó sobre tumores. Mis estudios muestran la polarización sur, una fuerza magnética, sobre la zona del tumor cuando lo normal es norte. El total entendimiento de las implicaciones de esto debe esperar al futuro. Solo necesitamos mantener nutridos los glóbulos blancos de los riñones con sus "alimentos" habituales para mantenerlos expulsando nuestras toxinas. Las gotas "take out" proporcionan una extraordinaria estimulación. Mientras los riñones y sus glóbulos blancos se mantienen trabajando podemos centrarnos en la tarea de detener el excesivo crecimiento, el cual existirá aunque la malignidad se haya ido. Debemos aprender a entenderlo.

La hormona del crecimiento humano

Nuestra glándula pituitaria, la única involucrada en la fabricación del núcleo tumoral, fabrica muchas hormonas. Una de ellas es la hormona del crecimiento humano, la HGH. Es supremamente importante. El sincrómetro® observa que se produce regularmente para la curación, especialmente por la noche. Después es rápidamente excretada, incluso por la noche. Puede que sea muy peligroso mantenerla o salvarla hasta la mañana. Es

extremadamente poderosa, así que es controlada muy cuidadosamente - por la glándula del hipotálamo justo sobre ella. Observe la página XX-82 y el dibujo (próxima página)- Después de todo, no debemos llegar a medir 1.80 m. de alto o tener dientes extralargos o dedos muy cortos.

La glándula pituitaria no puede liberar su HGH en el cuerpo hasta que una hormona liberadora llegue, sintetizada por el hipotálamo.

Este también es el caso para otras hormonas. Cada una debe conseguir su permiso final, su hormona liberadora, desde el hipotálamo. Es como tener un acelerador y un freno en un coche. Están situados uno al lado del otro para controlar la velocidad. Pero es el conductor quien elegirá cuál utilizar, no el pie.

Es el cerebro entero el que decide que control del hipotálamo elegirá. Estas son algunas de las hormonas fabricadas por la glándula pituitaria:

- Hormona del crecimiento humano (HGH)
- Hormona de estimulación del tiroides (TSH)
- Hormona estimulante del foliculo (FSH)
- Hormona luteinizante (LH)
- Prolactina

Estas hormonas son los aceleradores de nuestros órganos.

Cada hormona estimula un órgano en particular, pero no demasiado. El hipotálamo puede frenar deteniendo la liberación y permaneciendo a cargo de ello. Estas son las hormonas liberadoras enviadas por el hipotálamo para controlar la pituitaria:

- Factor de liberación de la hormona del crecimiento (GHRF o GRF)
- Hormona liberadora de tirotopina (TRH)
- Hormona liberadora de LH / FSH (GnRH)
- Hormona liberadora de la hormona luteinizante (LHRH o L-H)
- Factor liberador de prolactina (PRF)

Advierta que cada hormona posee su correspondiente hormona liberadora. Este sistema funciona bien para nosotros. El cerebro alrededor de estas dos glándulas sabe si es necesaria una hormona o no. Nuestros órganos envían constantemente mensajes al cerebro informando cuál es la siguiente necesidad.

Estas son nuestras "glándulas maestras" porque trabajan para responder a nuestras más básicas necesidades. Puede que no sea tan sorprendente que todos los cánceres comienzan justo aquí. Estos órganos están a cargo del crecimiento.

Las células del hipotálamo que han abandonado el órgano madre durante su micro explosión están lejos del cerebro. Ellos no pueden recibir mensajes del cerebro. Se dedican a fabricar factores liberadores, sin detenerse, algunos más, otros menos. Las células de la pituitaria deben recibirlas porque han quedado pegadas a las células del hipotálamo por fusión. En un duplex o un triplete, son como gemelos siameses, forzados a realizar las cosas juntos. Serán forzados a fabricar y liberar HGH sin interrupción. Encontraremos niveles de HGH en los tumores de cada enfermo de cáncer. Serán lo suficientemente elevados para encontrarlos en la saliva y la orina día y noche. ¿Qué puede ser más anormal y cómo puede ser detenido?

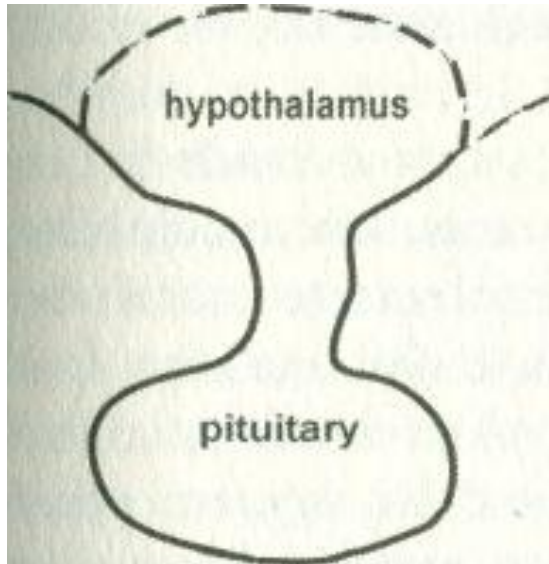


Fig. 70 El hipotálamo controla la glándula pituitaria

Así de misterioso, y vital para esta imagen, es el factor de las células madre (SCF). La glándula del hipotálamo aparece para fabricarlo, especialmente por la noche en la gente saludable. También es excretado por la noche. Pero de nuevo, ello debe ocurrir bajo un estrecho control del cerebro y no ocurre así en enfermos de cáncer. Es producido día y noche sin detenerse.

El factor de las células madre

¿Cómo puede una semilla desarrollarse hasta llegar a ser un árbol? ¿Cómo puede un ser humano entero, constituido por varios trillones(*) de células, desarrollarse y crecer por la fusión de una célula masculina y una célula femenina? ¿Qué produce la fusión? ¿Es algo más que la unión de cromosomas?

()Nota de esta revisión – (En países, como Francia y Estados Unidos, cuyo sistema de numeración se basa en grupos de tres en lugar de grupos de seis, cada orden después del millón es mil veces el que lo precede. En el sistema que impera en Europa y América Latina, cada número es un millón de veces el anterior. Por tanto ellos llaman billón a nuestros 1.000 millones y trillón a nuestro billón. No obstante, en los últimos años se ha extendido poco a poco el uso del término billón según el criterio estadounidense y francés, de modo que países como el Reino Unido, Italia y Portugal lo utilizan con frecuencia.)*

Cada célula original (óvulo y esperma) vienen junto con una pequeña cantidad de una sustancia denominada factor de la célula madre. Las semillas de las plantas utilizan idéntica sustancia, según ha encontrado el sincrómetro®.

Se mantiene estrictamente en el lugar donde se requiere la división celular, en ningún otro. También viene con una pequeña cantidad de complejo de iridio, quizás un producto especial fabricado para acompañar al SCF. Aprenderemos más sobre esto pronto.

Cómo crece un órgano

Un órgano como su hígado o su próstata está compuesto por multitud de pequeñas células, fáciles de observar bajo el microscopio. Nos recuerdan a los ladrillos utilizados para fabricar una pared y, actualmente, el edificio entero.

Pero las células están vivas, conectadas unas a otras, y tras una vida de duro trabajo, tal como 10 días para algunas y meses para otras, han envejecido y mueren. Su voltaje celular ha disminuido. Pero simplemente morir sería bastante tóxico para el resto del cuerpo. Las heridas le dan una idea de su toxicidad. Se descompondrían y serían una carga para el cuerpo. Usted padecería una enfermedad de detoxificación extrema. Ni siquiera podría permitir un diente muerto que permaneciese en el cuerpo sin llegar a ser tóxico. Dicha muerte se denomina necrosis. A las viejas células no se les permite simplemente morir. Son llevadas aparte de antemano, y desmanteladas ordenadamente, de manera que no se produzca nada tóxico y las partes útiles puedan ser recicladas. Este es el proceso de la apoptosis. Todavía, tras esto hay un agujero en la estructura del órgano donde la vieja célula muerta estaba. Necesita ser rellenado. Si dichos agujeros no son rellenados, el órgano se hará mas y mas pequeño. ¿Ocurre esto según envejecemos? Parecemos ir encogiendo tras la edad madura. ¿Esto ha llegado a no ser regulado en un tumor canceroso, de manera que el órgano, en su lugar, se va haciendo mas y más grande?

Se pensaba hasta hace poco que cualquier célula vecina, donde se había producido el agujero, simplemente se dividía en dos, y entonces la célula extra podía rellenar el orificio.

Así no es como ocurre. Para dividirse, una célula debe detener su trabajo planificado ya que los cromosomas no pueden duplicarse a sí mismos y trabajar sintetizando proteínas (siendo traducidos) al mismo tiempo. Una célula debe prepararse de una manera elaborada para su propia duplicación. Debe adquirir mas proteínas y ADN extra primero. Le lleva alrededor de un día una división celular (las bacterias lo hacen en 20 minutos). Tras esto, debe prepararse de nuevo para volver a su trabajo normal, denominado metabolismo. Es ineficiente cambiar del metabolismo a la división celular y vuelta de nuevo repetidamente.

El cuerpo, y las plantas también, tienen un esquema diferente. Cada órgano posee unas pocas células reservadas. Ellas están extendidas a lo largo del órgano. Su único trabajo es dividirse cuando se les pide. No hay retraso. Siempre están listas; tienen lo que necesitan. No interrumpen el trabajo planificado de las otras células. Estas son las llamadas células madre *. ¿Cómo saben cuando han de dividirse y dejar que la nueva célula se coloque en el hueco? El factor de las células madre alcanza a todas ellas para darlas este importante mensaje. El factor de las células madre solo es enviado cuando hay una necesidad. Solo es enviado a las localizaciones de polarización sur.

Parece, según los estudios del sincrómetro®, que solo el hipotálamo fabrica el factor de las células madre; otros órganos, de los estudiados (la mayoría en el cerebro), no lo hacen. Mientras las células del hipotálamo están en el cerebro, en su lugar normal, el factor de las células madre es fabricado de acuerdo a la demanda de algún órgano dañado. Este órgano tiene un punto que se ha vuelto de polarización sur. El daño ha causado por sí mismo oxidación del hierro, ello parece ser la manera por la que la magnetización se cambia a sur. El hierro oxidado es Fe_2O_3 , ferrita común, y sustancias férricas. El cerebro aprende sobre ello rápidamente, en menos de un segundo desde que usted se ha cortado. La región afectada, ahora polarizada sur, invita al factor de las células madre (SCF).

*Testadores, busquen la placenta o el cordón umbilical, en cualquier órgano para identificar las células madre.

El SCF llega con un "vagón de bienvenida" de iridio y otras trazas de minerales. Ahora pueden fabricarse nuevas células. En una herida se necesitan células nuevas. Pero lejos del cerebro, cuando las células del hipotálamo y la pituitaria se encuentran flotando, esto no esta basado en la necesidad; continúan fabricando SCF y HGH todo el rato. El sincrómetro® los detecta alrededor del tumor y dondequiera que el núcleo del tumor haya sido "plantado". Incluso se encuentran adheridos a las bacterias y los virus. El SCF seguramente alcanzará algunas células cercanas en el órgano donde el núcleo tumoral se ha situado *. Las células madre de las cercanías se espera que respondan dividiéndose. Sólo puedo especular sobre cómo ocurra

esto. De hecho, puede ser que las mismas células madre que sean elegidas para producir las fusiones cuando las células escapadas (*las que producen duplex y tripletes*) se encuentren unas con otras. Podría incluso que sean las células madre las que fabriquen el tumor entero. Recientes resultados del sincrómetro® muestran que el complejo cancerígeno y el núcleo tumoral seleccionan las células madre. Esta podría ser la razón por la cual las células del tumor nunca maduran (diferenciación) en células de trabajo, no divisibles. Estudios de microscopio de electrones podrían aclarar estos detalles.

Quistes ... otra clase de crecimiento

En ocasiones, una masa, la cual no es un tumor maligno en fase de crecimiento, se puede observar mediante ultrasonidos o escáner. Parece haber crecido un momento, después se ha detenido, y ha sido encapsulada por el cuerpo mediante una espesa cubierta. Es obvio para un radiólogo, que es "tan sólo un quiste". ¿Qué hizo que comenzara a crecer y luego se detuviese? Un quiste comienza a salir de la misma manera que un tumor peligroso. Partículas del hipotálamo se han liberado.

Estas se funden con células de la glándula pituitaria que también están sueltas y flotan. Estos duplex forman un enjambre, libres para juntarse a otro órgano. Uno de dichos duplex se junta a un tercer órgano por la presencia cercana de los estados larvarios de fasciolas y áscaris. El sincrómetro® los localiza fácilmente. Se encuentra gran cantidad de fibronectina e hilos pegajosos para tender una pegajosa trampa en el tercer órgano. Ahora tenemos un pequeño trasplante de células creadas a partir del hipotálamo, pituitaria y el tercer órgano. Pero no está el páncreas.

Un quiste en el riñón tiene un "núcleo" fabricado de células del hipotálamo, pituitaria y riñones. Le falta la porción del páncreas. No posee un verdadero núcleo del tumor.

La porción del hipotálamo envía sus factores liberadores, su complejo de SCF e iridio. Discutiremos sobre este complejo pronto. La porción de la pituitaria envía HGH y su completa tropa de hormonas según la demanda del hipotálamo. El nuevo quiste que se forma comienza a responder dividiéndose.

El órgano también responde a las nuevas hormonas siendo vertidas en él. Puede responder a la prolactina si el quiste se está desarrollando en la mama. Esto hace que la mama produzca líquido. El riñón puede responder a la vasopresina, la cual aumentará la presión sanguínea. La próstata puede agrandarse con exceso de hormonas masculinas en respuesta al exceso de FSH. Un órgano, tanto si es un ovario, o la próstata, siempre intenta realizar el uso adecuado de todas las hormonas que le llegan. Todas estas respuestas pueden cambiar el órgano que recibió el pequeño trasplante, dotándole de demasiados "receptores" e incluso agrandándolo. A pesar de todo esto, la nueva masa no crece indefinidamente de la misma manera que lo hace un tumor canceroso. Es un misterio qué fuerza lo empuja o qué producto químico detiene el crecimiento del quiste. Debería ser estudiado. La apoptosis de un quiste no esta totalmente bloqueada de la manera que ocurre con un tumor. Los numerosos oncovirus (virus que dan origen al cáncer) faltan en los quistes. La muerte de las células naturales por apoptosis mantiene el crecimiento de las células. Pero, ¿es eso todo? Se alcanza un punto final para el quiste cuando el cuerpo finalmente lo encajona, de manera que no pueden entrar más toxinas o bacterias y las acumulaciones deben detenerse. Esto es indudablemente para proteger al cuerpo. Ahora es bastante inofensivo, pero sólo bastante. Un núcleo tumoral real, completo con una porción del páncreas podría ser formado todavía, podría ser colocado en el mismo lugar y esto cambiaría todo.

La diferencia en el quiste es la ausencia de células del páncreas y un virus que acompaña a las células del páncreas. Es el denominado SV40.

SV40 significa virus de los simios nº 40

*Testadores, construyan "células madre en un órgano" tocando la placenta a la lámina del órgano. También la lámina del cordón umbilical funciona bien. Busque aquí el SCF.

El secreto de las células del páncreas

La presencia de las células del páncreas en el núcleo tumoral marca la diferencia entre formar un quiste o formar un tumor cada vez más creciente. ¿Las células del páncreas proporcionan algo único que resta capacidad al cuerpo para contrarrestar la fuerza de crecimiento en el núcleo tumoral? ¿En el factor de las células madre? ¿En el HGH? ¿En el complejo de iridio? ¿Las células del páncreas aportan algo que impide el límite que las células humanas deben tener para la división celular? ¿Provoca un bloqueo en la apoptosis, de manera que las células nunca pueden terminar y digerirse a sí mismas como lo hacen las células maduras normales?. Estas son cosas que el sincrómetro buscó y no encontró. Lo que encontró en las células del páncreas fueron simplemente virus SV40. Pero no estaban solos. Pegados a sus "colas" había una serie de oncovirus, como patinadores agarrados de la mano, tirando unos de otros. Y todos ellos, la tropa entera, estaban fuera de las células del páncreas, también, intentando penetrar en las células. Pero sólo el órgano *con el* tumor podía dejarles entrar, el resto no. Casi todas las bacterias, que también son células, les dejarían penetrar. Algunos adjuntos se producen también a otros virus normales, como la gripe y las paperas, todos pegándose juntos. Ellos forman un grupo. Algunos grupos pequeños de virus llegan al órgano donde el núcleo tumoral se ha adherido, y a todas las bacterias de la zona. Su jefe es el SV40.

El secreto del SV40

Este virus ha sido investigado extensivamente. Es denominado un oncovirus porque puede dar comienzo a un tumor cuando es inoculado a los animales; "onco" significa tumor. ¿Cómo puede hacer esto? Pronto lo veremos. El sincrómetro detecta que el virus llega al cuerpo con el parásito pancreático y escapa rápidamente para infectar nuestro páncreas *. Entonces penetra en nuestra sangre. Una vez dentro de la sangre puede alcanzar cualquier órgano rápidamente. Pronto, el SV40 puede ser detectado sobre todo el cuerpo. Pero no empiezan los tumores en esas zonas. Ni trae un síntoma especial. Aparentemente no puede penetrar en muchos lugares. Las células del cuerpo lo mantienen fuera. Sólo puede entrar por un lugar, junto a una bacteria. Este será el lugar del tumor primario. ¿Por que allí? Nuestras células inmunes especiales, los linfocitos, normalmente devoran y eliminan virus. Están preparadas para estos SV40. Pueden ser digeridos muy rápidamente. Pero, de nuevo, para eliminarlos, los linfocitos necesitan germanio orgánico, selenio orgánico (o selenita) y vitamina C. Los minerales fabrican sus enzimas eliminadoras. La vitamina C (preferiblemente orgánica, en forma de escaramujo) posee una acción desconocida y algunas acciones conocidas, pero mi especulación es que hace mucho más. En un enfermo de cáncer, los linfocitos son deficientes en germanio, selenio y vitamina C, estando repletos de colorantes azoicos, lubricantes de neumáticos, mercurio, y níquel en su lugar.

*Testadores, busquen el páncreas /SV40 el la linfa; y el SV40 en órgano páncreas

Los minerales oxidados se transforman en metales simples

En los enfermos de cáncer, los minerales se oxidan por estos metales pesados y por el cloro, ya que tienen moléculas de hierro dentro de los linfocitos. Las enzimas eliminadoras no funcionan. El sincrómetro no encuentra peróxido, por ejemplo. El hierro en su enzima fue oxidado. El germanio sencillo, selenio sencillo, ferrita (Fe₂O₃) sencilla, fosfato férrico sencillo, son bastante tóxicos para éstas mismas enzimas.

Cuando los linfocitos deficientes no pueden eliminar los oncovirus SV40, los cuales ellos han devorado, los oncovirus quedan libres de nuevo, para continuar su invasión. Ellos invaden rápidamente y se multiplican muy deprisa.

El sincrómetro detecta SV40 dondequiera que haya parásitos pancreáticos en los enfermos de cáncer. Aun otras personas (y vacas) pueden tener innumerables parásitos pancreáticos, en la diabetes por ejemplo, sin mostrar el virus SV40. ¿Cuál es la diferencia entre los enfermos de cáncer y otros? Pronto lo veremos.

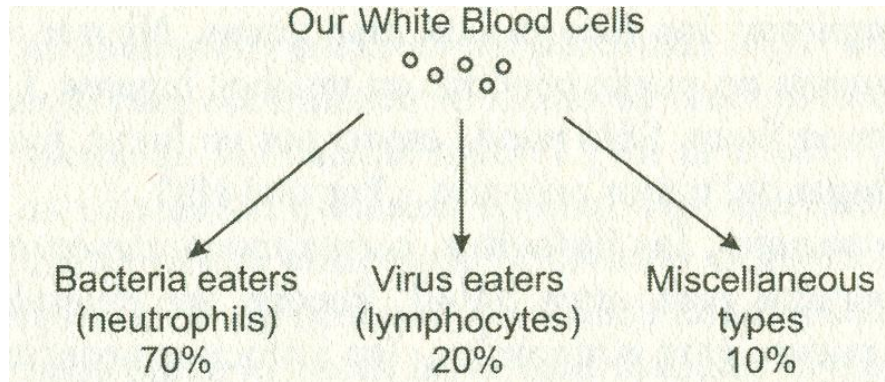


Fig. 71 Nuestros glóbulos blancos están divididos en clases

El SV40 se cree que proviene de ciertos monos de África y de la contaminación de la vacuna de la polio que nos suministraron hace algunos años. Estas pueden haber sido las fuentes. Pero el sincrómetro detecta una fuente proveniente del parásito pancreático común.

Posiblemente éstos monos tenían parásitos pancreáticos, como sabemos que los animales los tienen en la actualidad. El parasitismo tiene millones de años de antigüedad. Los caballos, perros y gatos que han contraído cáncer hoy en día, tienen parásitos pancreáticos con sus virus SV40 igual que nosotros. Los pollos en el mercado (EE.UU.) los tienen, aunque no los llamemos cancerosos, ni incluso peligrosos.

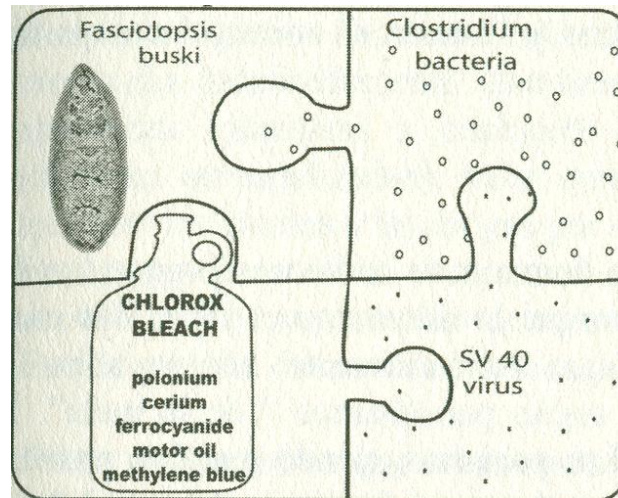


Fig. 72 El rompecabezas del cáncer. Un parásito del cáncer, bacteria del cáncer y virus del cáncer son los tres actores vivientes que juegan los papeles esenciales en el drama del cáncer. El cloro es un inmunodepresor que también atrae al polonio-cerio-ferrocianida-aceite de motor y azul de metileno alquilante hasta el enfermo. El cloro de desinfección del agua accede directamente a nuestro ADN.

Los virus SV40, como otros virus, deben ser provocados para que emerjan. En los animales o en los humanos pueden ser **provocados por una sustancia fenólica de los alimentos, el ácido gálico**. Esta es la misma sustancia que actuó como un alérgeno e inflamó el páncreas para fabricar las células errantes. Esto puede realizar dos cosas: inflamar el páncreas, y provocar que el virus SV40 salga del parásito pancreático. Los diabéticos están llenos de ácido gálico como lo están los enfermos de cáncer. Los pollos utilizados como alimento humano en los mercados (EE.UU.) están llenos de ácido gálico. Otros animales con cáncer están repletos de ácido gálico, como los enfermos de cáncer humanos. Esta conclusión está basada en un pequeño número de caballos, gatos, perros y pollos (no como los cientos y cientos de humanos testados) pero no hubo excepciones. Parece muy probable que el causante de la liberación del virus SV40 de los parásitos pancreáticos es el mismo para los animales y los humanos. Es el ácido gálico... el conservante común que nosotros y "nuestros" animales compartimos, denominado **Propil-galato (*)**.

() **Nota de esta revisión:** este es el Aditivo autorizado E310 = Galato de propilo. Antioxidante. Pero además hay otros antioxidantes: Galato de octilo (E311) y Galato de dodecilo (E312). Un estudio realizado en 1981 reveló que podrían inducir a la aparición de cáncer. Prohibidos en alimentos infantiles. Se ha dicho que los alérgicos a la aspirina y los asmáticos no deben tomarlos. Pueden producir dermatitis y dolores estomacales y reacciones en la mucosa bucal. El E311 aparece como cancerígeno en una controvertida lista del Hospital de Majadahonda.*

El secreto de los oncovirus

El SV40 es el más importante de nuestros oncovirus porque comienza formando grupos. Ese es el porqué lo denominé el virus del cáncer. Existen muchos más virus que rutinariamente nos invaden. Pero ninguno de ellos nos ataca, según pensábamos "de la nada". Ellos vienen de nuestros parásitos. Los parásitos, siendo grandes, poseen sus propias bacterias y virus. Ese es el porqué funciona el control de peste biológico. Todos los animales grandes que tienen tumores, como caballos, vacas, pollos, perros y gatos, comparten muchos de sus virus. El sincrómetro puede identificarlos utilizando una parte de su ADN, que es único. Si el sincrómetro encuentra una parte del gen del virus en un parásito o en nosotros, yo asumiría que el virus está allí, no sólo el gen. Y cuando el gen se ha extendido por el cuerpo, puede que yo asuma que el virus está presente y extendiéndose, no sólo el gen. Así es como se realizó la investigación con el sincrómetro - con oncogenes. **Pero mi investigación conduce a la conclusión de que ellos representan los virus reales, engendrados por parásitos específicos.** Los oncovirus comunes en los humanos, además del SV40 son el RAS, FOS, MYC, JUN, SRC, y NEU (también llamado ERB). Junto a estos tenemos gripe, paperas, CMV, hepatitis B, EBV, y adenovirus, que puede que no sean verdaderos oncovirus, pero que frecuentemente participan en la enfermedad de un enfermo de cáncer.

El sincrómetro muestra que cada oncovirus nos penetra desde un parásito u otro invasor que actualmente vive en nuestro interior.

En la siguiente tabla se enumeran los oncovirus vistos en todos los enfermos de cáncer, algunos más, otros menos, todos más frecuentes en el órgano involucrado en el cáncer ya que es donde también el parásito vive. Juntos, el grupo de oncovirus mantiene a las células del cáncer creciendo indefinidamente (inmortalizadas) y hace que las bacterias (también inmortalizadas), aparezcan resistentes a cualquier cosa que utilicemos contra ellas, tales como los antibióticos. Esto las hace aparecer resistentes a las drogas por decreto genético. En la siguiente tabla el nombre del parásito que se da trae cada oncovirus y la provocación necesaria para activar los genes del virus. Esto le permite detener su provocación inmediatamente.

Tabla de Parásitos que traen oncovirus

Parásito	Oncovirus* que trae	Desencadenante del Virus	Se elimina el parásito con
Ascaris	Sarampión	Ac. Linolénico (aceite alimentario)	Hojas de Ginkgo, crisantemo
Ascaris lumbricoides	<u>NEU</u> Sarampión Adenovirus 16	Ac. linolénico (aceite alimentario), quercitina	Inanición ^, Cisteína, levamisol, jalapeño maduro, semillas de jalapeño, BQ & RZ
Ascaris megalocéfala	<u>NEU</u>	Ac. linolénico (aceite alimentario)	IDEM
Ascaris megalocéfala	Paperas Verrugas papiloma	Caseína (alimento de granja), ASA	IDEM
Ascaris mezclada	Adenovirus (resfriado común), Adenovirus 16	Ácido mirístico, Ácido linoleico, quercitina	IDEM
Pollo y huevos **	<u>MYC</u>		Evítelo a menos que haya sido testado
Clonorchis (parásito del hígado humano)	Hepatitis B	Umbelliferone (zanahorias)	Inanición, BWT ***, receta con 6 semillas frescas
Dirofilaria (gusano del corazón del perro)	<u>FOS</u>	Ácido oleico (Aceite de oliva, otros aceites)	Inanición, levamisol, BWT
Echinoporyphium recurvatum	EBV, Verrugas, papiloma Adenovirus 16	Rutina, hesperidina, vitamina D3	Inanición, cilantro, chaparral
Echinostoma reolutum	Adenovirus 36		Inanición
Eurytrema pancreaticum (parásito pancreático)	<u>SV40</u>	Ácido gálico	Inanición, BWT ***, receta con 6 semillas frescas, cactus ****
F. Buski (parásito intestinal)	<u>MYC</u>		Inanición, BWT * **,receta con 6 semillas frescas
F. Buski (parásito intestinal)	Gripe	Muerte del parásito huésped	Inanición, BWT ***, receta con 6 semillas frescas

F. Buski (parásito intestinal)	VIH	Benceno	Inanición, BWT ***, receta con 6 semillas frescas
Onchocerca	<u>JUN</u>	Estroncio	BWT, raíz de bardana, inanición, levamisol
Plasmodium (malaria)	<u>SV40</u> -VIH		Receta con 6 semillas frescas, eucalipto, inanición
Strongyloides	CMV (Citomegalovirus)	Ácidoláurico, (manteca, aceites de alimentación)	Inanición, levamisol
Strongyloides	<u>EBV</u> (Epstein Barre Virus)	Aceites de Alimentación linolénico y palmítico	Inanición, levamisol
Strongyloides	<u>SRC</u>	Ácido láurico (aceite de alimentación)	Inanición, levamisol
Levadura (pan)	<u>RAS</u>	Asparagina	Cúrcuma, privación de cromo

Fig.73 Parásitos, sus oncovirus y sus desencadenantes

*Los genes de los oncovirus están subrayados.

^Esto significa no comer el alimento requerido por el parásito.

***No parásitos, desde luego, pero jugando el rol de parásitos cuando los ingerimos. El MYC no es eliminado al ser cocinado, horneado o frito. Pero 3 gotas de ácido hidroclicó (HCl) lo eliminan.

*** BWT se refiere a la receta completa de la tintura de nogal verde, incluyendo el ajeno y el clavo.

**** Este es el cactus nopal, una comida étnica de México.

Si tenemos 10 oncovirus, ¿deberíamos esperar tener 10 parásitos como origen? Sí. Al principio, un nuevo paciente diagnosticado podía tener 5 o 6, pero cuando la enfermedad avanza, el número de variedades aumenta. El cuerpo llega a ser un huésped para una rebosante población de bacterias, levaduras y estados de parásitos, comerciando cada uno con sus oncovirus y añadiéndolos a su número total.

Mientras tanto, las bacterias han cambiado también; ahora ya no están actuando como ellas mismas, principalmente a causa de sus múltiples virus. Nuestras células tumorales están ahora llenas de estas bacterias, infectadas además de oncovirus. Pueden parecer cristalinas, enceradas, rosas y llenas de baches, nada normal. La piel con células tumorales es áspera y dura, no es suave y blanda. En el pasado, estos lugares eran llamados "carne orgullosa" o "cáncer" (significando semejante a un cangrejo). Pueden crecer "raíces" o nudos o envolturas alrededor de las vainas, no es el comportamiento normal de las células. Los genes dentro de las células tumorales parecen haber sido adulterados con otros procedentes de virus, bacterias, e incluso levadura del pan. Todos éstos deben ser eliminados y detenida su multiplicación antes de que el tumor pueda encogerse. Pero están protegidos. La radiactividad protege a los parásitos. El polonio protege al F. Buski específicamente.

También protege al E. revolutum. Desde que el uranio produce polonio, el parásito actual tiene dos protectores. El E. revolutum también está protegido por el torio.

Recuerde, encoger un tumor requiere tres procesos: apoptosis, digestión ordinaria, y fagocitosis por los glóbulos blancos. Esto significa auto digestión, digestión por nuestras propias enzimas, y ser devorado por los glóbulos blancos CD8 y CD14. Primero, detendremos este crecimiento

eliminando SCF, HGH y radiactividad. Después comenzará la apoptosis mediante la eliminación de Áscaris y otros parásitos que nos traen oncovirus. La digestión por nuestro estómago y las enzimas pancreáticas continuarán y también lo suplementaremos. Vamos a deshacernos de los restos con glóbulos blancos CD8 y CD14, cuyo poder inmune ha sido restituido. Cuando los tres procesos han comenzado, sólo le lleva algunos días observar visiblemente la reducción del tamaño o sentirla internamente. Sí no es así, busque los procesos que falten utilizando la **Guía del testador** o la **hoja de flujo**.

El crecimiento en sí mismo siempre ocurre en dos partes: los aceleradores y los deceleradores (frenos). Los principales aceleradores son el SCF y el HGH, pero contribuyen los suministradores de ADN, suministradores de ribonucleótido reductasa (RRasa), productores de Tiourea, productores de antígeno coriónico (CEA), productores de Gonadotropina coriónica (HGC), y fuerzas de polaridad sur. Los deceleradores son los genes limitadores de la longevidad, nuestro aldehído pirúvico, y las fuerzas de polaridad norte. Pronto conoceremos todo sobre ellos y cómo recuperar el control. Detener la producción de SCF y HGH es bastante fácil, deteniendo la erosión del hipotálamo y la glándula pituitaria, es decir, con la dieta. Por ahora, puede que haya hecho esto. Detener la sobreproducción de ADN, RRasa y Tiourea es bastante fácil también, mediante la eliminación de la bacteria clostridium. Detener el HCG es fácil, eliminando la cercaria del Fasciolopsis, de manera que no puedan llegar a ser parte del complejo cancerígeno. El CEA, ADN polimerasa y el AFP (Alfa feto proteína) serán eliminados acabando con las levaduras del pan. Cambiar las fuerzas del polo sur al polo norte se consigue instantáneamente al eliminar el níquel, incluso aunque esté enterrada en lubricante para neumáticos y volverá muchas veces antes de que el cuerpo esté desengrasado. Limpiar y alimentar los glóbulos blancos es bastante fácil. Aportar enzimas extra es bastante fácil. Aportar aldehído pirúvico es fácil con gotas homeográficas. Las fuerzas de polaridad norte pueden ser traídas de vuelta por medio del Zaper. La Tiourea y el aldehído pirúvico pueden ser reguladas mediante la eliminación de la mayoría de las bacterias; observe el debate en el anterior libro, *"La cura para todos los cánceres avanzados"*.

Pronto controlaremos el crecimiento del tumor y el encogimiento y podremos seguir nuestro progreso si lo testamos con el sincrómetro.

El milagro en nuestras vidas es que incluso en este tardío estado podemos arreglar esta desesperada situación.

Únicamente la radiactividad no ha sido conquistada. Existen muchas clases, cada elemento es único. Cada uno cambia su ADN de una manera ligeramente diferente en el transcurso de un minuto. Cambiar su ADN puede hacer que el tejido crezca. El cuerpo puede eliminar los elementos radioactivos por sí mismo con la ayuda de quelantes, salvo si están atrapados en los dientes. Encuéntrelos primero con una prueba dental, y cualquier dentista podrá eliminarlos como veremos.

CAPITULO 9. NUESTRAS CONEXIONES CÓSMICAS

Curación

El cuerpo debe curarse a sí mismo todos los días del daño hecho por la vida. Parece que hace esto por la noche. Podemos irnos a la cama con dolores y molestias pero nos levantamos como nuevos ... al menos en nuestra niñez. Pero la noche es una hora difícil para estudiar cualquier cosa con un sincrómetro, de manera que se necesita investigar más sobre el tema de la reparación corporal.

El cuerpo debe también curar lugares especiales si han ocurrido grandes traumas, como quemaduras, cortes, aplastamientos. Estos lugares son curados día y noche. Este es el tipo de curación que he estudiado para este capítulo. Es un sutil y lento proceso, sorprendente como la naturaleza de las estrellas y el cosmos. Puede que no estemos tan sorprendidos, ya que somos parte de ello. Cayendo desde el cielo, suavemente como minúsculas plumas, está el polvo cósmico. Día y noche, noche y día, unas veces mas, otras menos, el polvo cósmico y las partículas de meteoritos aterrizan sobre todo... la hierba, los estanques, la piel de los animales... todo excepto los seres humanos. Sólo los humanos nos protegemos del polvo cósmico la mayor parte del tiempo, especialmente en el último siglo. Cae en grandes cantidades durante la lluvia. Cada animal salvaje toma polvo cuando ni siquiera tiene un minuto de antigüedad. Los animales lo lamen de su piel. Lo beben de los estanques, ríos y arroyos que corren por el suelo. Incluso las plantas lo beben por sus raíces. Sólo los humanos no lo hacen. Purificamos el agua. Primero la filtramos por grava, aluminio y arena. Después le añadimos desinfectantes muy oxidantes, como el cloro. Nosotros no bebemos o comemos los pequeños pedazos de polvo cósmico, o al menos, muy poco. Hemos detenido un precioso recurso natural, el polvo cósmico, y a todo el elemento soporte de la vida, el iridio.

Deberíamos pensar acerca de nuestras conexiones cósmicas en nuestros momentos más tranquilos. No hay evidencias a favor o en contra de tales nociones. Pero hasta que las estudiemos deberíamos conservar más nuestra herencia animal.

¿Qué es el iridio?

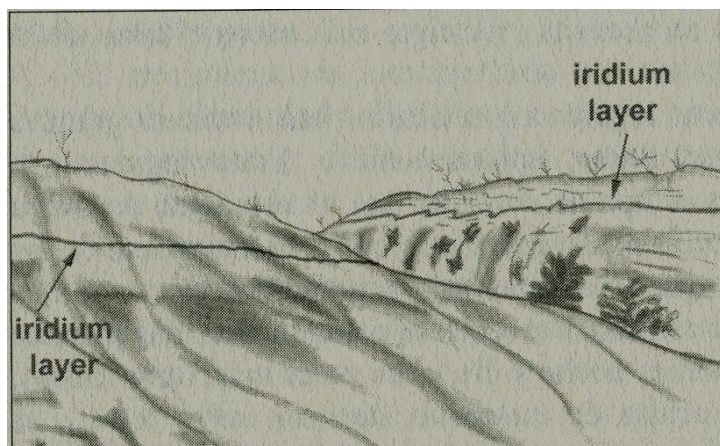


Fig. 74 Dibujo de la capa de iridio sobre la tierra. Todo alrededor de nuestro planeta posee una fina capa (6 mm) de sedimentos negros, el polvo de iridio que llegó hace 65 millones de años. Ello marcó el final de la era de los dinosaurios. Lea más sobre este tema en Internet.

Una capa negra de polvo cayó sobre nuestro planeta hace 65 millones de años. Ahora sólo tiene un espesor de 6 mm., compactada bajo todas las capas de sedimento que han sido añadidas desde entonces. Esta fina capa contiene grandes capas de iridio. Cayó a la tierra con el meteorito que aterrizó en esa época, creando un inmenso cráter en el suelo y levantando una nube de polvo que cubrió toda la tierra. El polvo cargado de iridio caería durante 100 años más, y luego se detuvo, permaneciendo de nuevo sólo el polvo cósmico que caía suavemente. ¿Qué hay en una partícula de polvo cósmico?

Cogiendo el polvo cósmico

Si usted coloca una bolsa de plástico con cremallera nueva, sin abrir, sobre un plato, puede coger una muestra de polvo cósmico en cualquier lugar afuera. Otras clases de plástico, o solo el plato, pueden filtrar sus propios elementos. (La bolsa no debería dar positivo a un test de cloro, o contribuirá con muchos más elementos. Usted puede encontrar una buena bolsa de plástico con un indicador de conductividad, ver página 614). Deje el plato cubierto fuera durante 10 minutos sólo. Corte un trozo de papel de cocina de 5 por 5 cm, ligeramente húmedo con agua del grifo y arrástrelo a través de la bolsa (el agua de pozo tiene más elementos que podrían dar lugar a confusión). Vaya hacia el interior de la casa a testarlo con el sincrómetro. Usted encontrará un componente de iridio, un componente de cobalto, un componente de selenio formado por selenita, un compuesto de cromo y germanio, un compuesto de vanadio, un compuesto de rubidio, pero sobre todo, hierro. Se trata de hierro magnético, Fe_3O_4 , también llamado magnetita. Recuerde testar el agua del grifo sola también, así como el papel y una parte de la bolsa de plástico (parte de abajo) para que sirva de "control", en caso de que estos elementos provengan de ellos (no lo harán). Ahora lleve todo a fuera. Después de 20 minutos tome otro trozo de papel de la misma bolsa de plástico junto al primero y advierta que algo de "química" ha ocurrido. Lo que ha caído antes es el **tetra iridium dodecacarbonilo**. Cada molécula de este compuesto esta hecha de 4 a tomos (tetra) de iridio rodeado por 12 (dodeca) grupos de carbonilo. Los carbonilos son sólo carbono y oxígeno juntos por un doble enlace ($\text{C}=\text{O}$), también llamado monóxido de carbono. En total, son 4 átomos de iridio dentro de un grupo de 12 moléculas de monóxido de carbono.

Colóquelo en una bolsa de plástico con cremallera para testaje; después, teste todos los controles para aquellas cosas que encuentre en el polvo.

Habrán tetra cobalto dodecacarbonilo, y triferro dodecacarbonilo y otros minerales similares. Pero pronto todos estos se habrán ido. En 20 minutos todos ellos han sido mucho más oxidados. Ahora vemos algo de hierro simple, selenio simple, cobalto simple y cromo, vanadio simple, rubidio simple, e incluso algo de polvo de iridio simple, como la capa de 6 mm. de la tierra. Si el polvo cósmico está húmedo, los minerales se oxidan mucho más rápido. Las frescas gotas de lluvia hacen que estos elementos se oxiden en menos de 10 minutos. Y si el sol brilla sobre ellos (no muy común mientras llueve) cambian su polarización.

El polvo que cae tiene polarización norte dado que contiene Fe_3O_4 (magnetita). Pero en 10 minutos se forma Fe_2O_3 , el cuál tiene polarización sur. La polarización no significa simplemente tener un "polo". Significa que muestra la influencia de un polo magnético*.

Todas las gotas de lluvia y el agua de lluvia recogida tiene polaridad norte cuando cae sobre la tierra (en Italia, España, México y EE.UU. ...). Todas las criaturas vivientes la beben en este estado. De nuevo sólo los humanos la desperdician Los humanos beben agua suministrada por el municipio, que no tiene polaridad predecible. Todas las aguas cloradas tienen polaridad sur. El cloro para agua de la NSF a menudo tenía polarización norte.

¿Qué es la polarización?

Estamos familiarizados con los polos norte y sur de un imán. Muchas clases de hierro, incluso clavos y latas de comida tienen polarización norte y sur en ellos, mostrándonos la fuerza del campo magnético, el cuál los produce.

Menos de $\frac{1}{2}$ gauss, que es la fuerza aproximada del campo de la tierra en EE.UU., suena pequeño pero tendría la fuerza para producir la magnetización de estos artículos. Aunque, eso no es polarización. Es **polaridad**. Todos los imanes tienen un polo sur y un polo norte, denominado polaridad. A menudo la existencia de muchos polos miente, como en una pila de troncos que no están limpiamente alineados, en los objetos de metal. Recorriendo el borde de una lata con una brújula muestra incluso retrocesos que identifican que los ejes del polo han cambiado. Cada eje tiene polos en los extremos.

Nunca hay un polo sur sin un polo norte y, actualmente, todas las moléculas, tanto si están formadas por hierro o no, tienen algo de polaridad. Para producir una polaridad, todo lo que se necesita es una carga en movimiento, tal como electrones en movimiento y estos están presentes en todas las moléculas. Pero a veces la polaridad de una molécula es muy fuerte y a veces muy débil. La polaridad fuerte puede alcanzar a las moléculas vecinas y alinear bloques enteros de moléculas en dominios de modo que la estructura de cristal de una pieza de metal es afectada por ellos. Algunas moléculas son especialmente capaces de esto, de modo que el hierro produce imanes fuertes. Si dispone de un imán grande, como un clavo de 15 cm., la influencia de cada uno de los polos puede ser comprobada separadamente. Un extremo es norte y el otro sur. Estas fuerzas no son las mismas, o simplemente en sentidos opuestos. El agua es influenciada diferentemente por el polo norte y el sur de un imán. El agua es nuestra sustancia más importante. Es parte de la misma naturaleza de la vida, presente en cualquier lugar de nuestros cuerpos.

* Testadores, utilicen una muestra de agua muy pura, en el interior de una botella de cristal ámbar que haya sido colocada sobre un gran imán de cerámica etiquetado al norte, durante 3 a 5 minutos. El gran tamaño del imán asegura que usted no estará cerca de un extremo donde algunas líneas de flujo del otro lado (sur) puedan traspasar. Etiquete esta muestra norte. Realice también un test con una botella de agua sur.

Cuando tomamos una pequeña botella de agua del grifo de la cocina y es colocada en el polo norte de un imán (sujetándolo sobre él) algo ocurre. Puede ser fácilmente identificable por el sincrómetro® después. Después de unos pocos minutos el agua resonará con el polo norte de un imán y no con el polo sur. Un pequeño imán de cerámica de 10 gauss sujeto a 7,5 cm sobre el plato del sincrómetro con el lado norte abajo, resuena el circuito cuando el polo norte del agua es colocado sobre el otro plato. El agua colocada sobre el polo sur del imán resonará con el polo sur del imán sujeto sobre el plato. Advierta que el agua revela la misma polarización que el imán colocado sobre ella. Resuena con el mismo campo magnético que lo ha creado. Esto es opuesto al comportamiento de un metal como el hierro. Si una pieza de hierro es colocada cerca de un polo de un imán, el polo opuesto

es producido en el hierro. Y como seguramente un polo es producido por el hierro, existe otro polo producido más allá, de manera que en realidad ambos polos son producidos. El agua se comporta de forma diferente. Ha sido influenciada por el imán para producir el comportamiento de polo. Los tejidos vivos se comportan como el agua. Sólo la misma polarización del polo que la produjo. El sincrómetro® nunca ha medido una polarización igual opuesta. Cuando el agua de lluvia cae dentro de una bolsa de plástico y es testado inmediatamente con un sincrómetro® la polarización es norte. Siempre contiene Fe₃O₄, el cual actúa como un polo norte. Es lo mismo para el hemisferio sur. Pero esta química pronto cambia a formas más oxidadas de minerales, y de Fe₃O₄ a Fe₂O₃, de magnetita a ferrita. Cuando esto ha ocurrido, el agua cambia a polarización sur. Ahora resuena con el extremo polo sur de un imán real o cualquier muestra de agua que haya sido colocada sobre el polo sur.

El agua denominada **diamagnética**, puede que sea por similares razones. El agua sin hierro no tiene polaridad. El agua con ambas variedades de hierro muestra bipolarización, ambas norte y sur.

¿Deberíamos beber agua que está polarizada norte, a saber, aportando cantidades de Fe₃O₄? O ¿deberíamos estar bebiendo agua polarizada sur, sin polarizar o bipolarizada?

El agua que indujo cáncer en nuestros enfermos de cáncer tenía polarización sur. Recuerde que el factor de las células madre es atraído a las regiones polarizadas sur. La división celular sólo ocurre en lugares de polarización sur, de acuerdo con los test del sincrómetro®. El amianto hace que el agua posea polarización sur. El agua nunca está pura en la naturaleza. Tiene innumerables elementos y compuestos disueltos o flotando en ella. El agua del grifo tiene muchos más productos químicos. Fueron añadidos sin tener en cuenta la polarización. Yo creo que ello importa, a juzgar por las observaciones del sincrómetro®. Los alimentos, también, en su estado natural están polarizados norte, excepto para las semillas, que es sur. La división celular comenzará en las semillas en cuanto penetre el agua. Las semillas crecen en el agua; toda la vida tiene lugar en el agua. ¿El polo sur es un villano? ¿Representa todo lo que es malo? No del todo. La materia vegetal y los animales sólo están polarizados norte durante el día. Por la noche cambian a polarización sur. El cambio vuelve de nuevo por la mañana temprano con los primeros rayos del sol, y se repite el ciclo al atardecer, antes de la puesta de sol. La polarización sur debe tener importancia vital, también. Las plantas se reproducen en algunos lugares consigo mismas. Estos lugares están polarizados sur, igual que lo están en el cuerpo humano. Y la región entera polarizada sur, pero nunca norte, tiene el factor de las células madre presente en su interior.

Vuelta al factor de las células madre

Sorprendentemente, el factor de las células madre no viene sólo cuando llega desde el hipotálamo a un órgano polarizado sur. Trae un regalo a la zona de curación. El factor de las células madre tal como viene en su estado puro del fabricante es sólo un trocito de proteína. Pero en el cuerpo tiene compañía. Agrupadas junto al SCF están las siguientes sustancias:

Tetra iridio dodecacarbonilo

Tetra cobalto dodecacarbonilo

Tri hierro dodecacarbonilo

Fe₃O₄ (magnetita)

Un compuesto de selenio (no identificado)

Tetra rutenio dodecacarbonilo

Tetra rubidio dodecacarbonilo

Un compuesto de germanio (no identificado)

Un compuesto de cromo (no identificado)

¿No son sorprendentemente similares a las partículas de polvo cósmico? No había nada más, aunque fue exhaustivamente testado. ¿Representan elementos necesarios para el cuerpo? ¿Deberíamos dar a un cuerpo enfermo agua de lluvia, suplementos de iridio, polvo cósmico, compuestos de

minerales encontrados en el polvo cósmico, Fe₃O₄, alimentos perfectamente frescos? Todas estas preguntas deben esperar hasta que se hagan más investigaciones sobre ello. Pero el agua de lluvia y los alimentos frescos no necesitan esperar. Los vegetales frescos son los preferidos, de hecho, el requisito para muchos animales, y el agua de lluvia que ya beben. El agua de lluvia es un verdadero elixir para los animales y las plantas. Su sabor es con cuerpo y muy bueno. Recójala después de que la lluvia haya comenzado hace una hora o así, después de que todo el smog y los químicos industriales hayan sido lavados de los cielos de las ciudades (esto es muy importante). Espere 30 minutos en campo abierto. Teste con el sincrómetro® la calidad en su agua. Testa en busca de berilio (combustible de reactores), estroncio (petardos), vanadio (combustible fósil) y cromo. No beba ese agua contaminada. No deje su agua de lluvia al sol (cambia la polarización). No la deje reposar abierta. Absorbe mucho dióxido de carbono del aire y pronto sabe "cortante", como carbonatada. No la filtre si no tiene partículas en su interior (ver Filtro de lluvia en página XXX-202).

Coja nieve en un recipiente de acero inoxidable o una bolsa de plástico con cremallera y trátela similarmente tras la fusión.

Toda está polarizada norte y es rica en iridio y la ultra traza de los minerales de la vida. No había plomo, aluminio, cadmio, mercurio, u otros metales tóxicos, ni siquiera níquel, aunque estos no fueron estudiados exhaustivamente, tampoco.

Hace algunas décadas al agua de lluvia o la nieve fundente eran rechazadas, debido a la necesidad de conservarlas en cisternas. Se nos enseñó y aprendimos instintivamente que no debíamos beber agua en reposo, a saber, estancada. Era un principio cardinal, ensañado en la escuela, beber solamente agua fluyente.

Pero tal sentido común dio paso a la industria del agua embotellada. Hemos estado bebiendo agua "estancada" embotellada durante varias décadas ya. Beba su agua de lluvia fresca, conservando solamente la necesaria hasta la próxima lluvia.

Bébala en pequeñas cantidades, diariamente, al principio. No le añada nada. Es uno de los alimentos perfectos de la naturaleza.

No espere milagros de esto. No debemos "juzgarlo" hasta que sepamos qué juzgar. El sincrómetro® observa que el cuerpo comparte el iridio que le llega con todos los órganos que tienen bajos niveles en lugar de permitir que vaya primero a los órganos más necesitados. Para ver un resultado y medir actualmente la efectividad del agua de lluvia, podría crearse un sistema de medida homeopático o inmunológico. Cuando se haga esto, la gente más joven y más saludable tendrá los más altos, más potenciados, niveles de sustancias con iridio. Todos los animales tienen iridio, pero muy pocas plantas lo hacen, lo que es mensurable por el sincrómetro®. La familia de las legumbres y muchas hierbas lo tienen. El agua de las fuentes municipales que no tiene metales pesados por su tratamiento con cloro a menudo lo tiene. Los spas lo tienen, y los manantiales naturales lo tienen, aquellos que son conocidos por sus propiedades saludables. Más tarde, veremos lo que el iridio hace actualmente; cómo combate el poder del níquel para cambiar nuestros átomos de hierro a polaridad sur. Necesitamos iridio para curar nuestros maltratados cuerpos enfermos.

Es necesaria la investigación para explorar la confianza de la biosfera en el polvo cósmico para la vida de las ultra tazas de minerales y quizás incluso para la vida misma.

Seremos capaces de curarnos a nosotros mismos de nuevo, utilizando iridio de las hierbas y buen agua. Podremos controlar el crecimiento de nuevo, cuando podamos hacer regresar (*a su lugar*) nuestro factor de las células madre y el HGH escapado. Hemos sido inundados con promotores del crecimiento traídos por nuestros invasores: bacterias que traen radiactividad, virus trayendo inmortalidad a nuestros tumores, y la radiactividad o los elementos lantánidos en sí mismos. Desafiaremos a todos estos invasores que nos han robado la fuerza y han traído la enfermedad. Primero veremos los oncovirus, ¿Quiénes son exactamente ellos?

CAPÍTULO 10. LA ENFERMEDAD SE VA

Sumario del Capítulo 10

- 1. Ofrecer morfina es el aviso que los médicos dan de que usted se encuentra cerca de ser un caso terminal. Rehúselas.**
- 2. Sentirse mal no es debido a su cáncer. Es debido a bacterias, virus y parásitos, que no han sido tratados, además de a las toxinas del cloro, que se han acumulado en usted.**
- 3. Usted puede tomar las recetas de un día en la lucha contra el cáncer para eliminar a los pequeños invasores en uno o dos días. Cuanto más larga es la receta, más rápido actúa, pero los peligros de contaminación aumentan.**
- 4. Algunas infecciones son muy serias y necesitan antibióticos; pero nosotros utilizaremos la variedad copiada en forma de gotas. Esto evitará los efectos secundarios y no traerá toxicidad, coste o adicción.**

En los primeros estados del cáncer, podemos estar fácilmente motivados hacia la búsqueda de nuevos caminos para sobrevivir por nosotros mismos: una vieja receta en la que tenemos fe, un exitoso terapeuta del que hemos oído hablar, lectura inspiradora. Nuestro deseo de vivir es fuerte.

Estamos determinados a mantener una buena actitud. Estamos ansiosos de cumplir y hacer lo mejor posible para mantenernos con nuestros seres queridos, justo aquí en el planeta Tierra.

Pero en los estados avanzados del cáncer podemos ser persuadidos de que hay desesperanza, que no hay ningún sitio al que volverse, que nuestro doctor conoce lo mejor sobre todo, y no deseamos nada tanto como el alivio del dolor y los síntomas, no el sobrevivir.

Su doctor le avisa para que "deje todos sus asuntos en orden", "no hay nada más que se pueda hacer", que "el cuidado paliativo es todo lo que se puede hacer", y que usted no debería "malgastar su dinero en tratamientos no probados, nada científicos". Los tratamientos alternativos son raramente, por no decir nunca, mencionados, como si la lealtad a sus principios profesionales estuviesen por delante de la vida. Estoy sugiriendo que todavía hay muchas maneras de prolongar la vida y algunas que podrían curar. Esto da algo de sentido a donar los ahorros de toda su vida a un grupo de investigación del cáncer cuando no pueda realizar la investigación por usted mismo, y tener alguna oportunidad de éxito. Sus doctores, enfermeras, familia y amigos, no tienen manera de conocer los extraordinarios principios de la sanación y la curación. Ellos abandonan demasiado pronto.

El Cáncer se va

Si su doctor amablemente le prescribe morfina o codeína para usted, diga NO. Sólo diga NO. Ofrecer morfina conlleva el mensaje implícito de la desesperanza. Si usted lo oye, ello determinará que su vida va por su propio camino. Así es como el doctor le cuenta que no cree que usted pueda sobrevivir mucho tiempo. Esto es muy significativo.

Si tan sólo conociéramos la verdad...; que la gente en los tiempos más remotos sabían cómo curar el cáncer ... Justamente como la tribu de Indios Americanos de los Iroquois sabían como curar el escorbuto. Ellos lo hacían sin microbiología, sin ordenadores, sin nada moderno. La ciencia, como disciplina, no había nacido.

¡Si tan sólo supiésemos lo que esas verdades eran! ¡Pero lo sabemos! Las respuestas están en las latas de conservación de nuestras compañías suministradoras de hierbas. La química y la ciencia de nuestro mundo de las plantas está inexplorada y no tiene final. Se encuentra en la maleza creciendo a lo largo de los bulevares de la ciudad, sobreviviendo a todos los herbicidas. Se encuentra en nuestros jardines y en los especieros. ¿Pero cual de ellos es éste? ¿Cuál para el constante dolor de espalda, dolor de hombros, dolor de cabeza, y así en adelante? Y ¿cuál funcionaría para usted y estaría de acuerdo con su digestión y sería compatible con su puñado de medicamentos? Tal estudio es posible ahora con el sincrómetro®. Necesitamos comenzar antes de que la salud haya desaparecido completamente.

Parece imposible que la gente de hace 1000 años supiera más que nosotros. Pero así era. El sincrómetro® hoy está descubriendo las mismas hierbas que ellos conocían entonces. Y lo tenemos delante de nosotros como nunca lo hemos tenido. Ellos no podían viajar y comunicarse con otros tal y como nosotros hacemos. Los peruanos tenían la corteza de un árbol. Los egipcios tenían una flor. Los amerindios del suroeste tenían un arbusto ... todavía crece salvaje en cualquier lugar del desierto. Otros amerindios tenían flores y árboles. Existen muchas curas, no sólo unas pocas. Cuando los europeos occidentales llegaron a las Américas abrieron todos los secretos de la curación de los nativos para saquearlos y dilapidarlos. Los médicos profesionales, científicamente entrenados, no estaban interesados en cómo podían actuar, y quizás en aprender más de la enfermedad. Así que no permaneció nada del vasto conocimiento que nuestros profesionales desdeñaron. Debemos replantear nuestra filosofía de vida, nuestra "razón" para vivir e intentar salvar lo que queda del vasto tesoro.

Los antiguos conocían que existe una diferencia entre los cánceres tempranos y avanzados ... qué diferentes tratamientos se necesitaban para curar diferentes síntomas como hinchazón, dolor de cabeza, constipado, insomnio. Todos éstos podían ser curados porque eran tratados como los diferentes problemas que son, sin saber de diferentes bacterias, virus y parásitos microscópicos. Y no como si todos ellos sólo fuesen cáncer. En la actualidad, la ignorancia de cada uno de ellos los reúne en uno, como si solo fuese "cáncer". Nada más lejos de la verdad. Su hinchazón puede ser debida al E. coli, la diarrea a la salmonela, la pérdida de apetito a la gripe, la fiebre, fatiga y nauseas a diferentes combinaciones de éstas, la sudoración por la noche a la mycobacteria avium, el mareo a los priones, zonas rosadas de la piel al estafilococo aureus y el dolor en muchos lugares al estreptococo pneumoniae en todos estos lugares, y así en adelante... piel áspera vidriosa a la levadura, tos horrible al estreptococo G... y un absceso

en el hueso al estreptococo pyogenes en sus dientes, y así sucesivamente. En la antigüedad ellos se confrontaban con la misma complejidad en cada persona tal y como vemos ahora. Buscaban todos los elementos curativos que podían y los combinaban. En ello se encuentra la magia. Y nosotros podemos hacer lo mismo.

Cuanto más larga la receta, más éxito tendrá. Lo que no funciona para alguien, funcionará para otro, porque está en un órgano diferente. Lo que no funciona para el cerebro, puede funcionar para los ojos. Mediante la combinación de 10 o más elementos curativos podemos alcanzar lugares difíciles y conseguir un más amplio espectro de acción. Al mismo tiempo, al ser necesario mucho menos de cada hierba, no se le produce un efecto secundario.

Este es el por qué, sin duda, no hay efectos secundarios en ninguna de estas listas.

Utilice la magia moderna de las recetas de abajo para curarse a sí mismo del E. coli, Salmonela, Gripe, Strep G, y unos pocos más que son responsables de casi todas las enfermedades relacionadas con el cáncer.

La más importante precaución con las hierbas hoy en día, así como con otros alimentos y medicinas, consiste en testar y buscar el cloro desinfectante y evitarlo. Esto ocurrirá en alrededor de $\frac{3}{4}$ de todo lo que teste. Simplemente una de ellas le causaría daños. También teste en busca de talio, un pesticida común en las hierbas importadas. Este producirá que le duelan les espinillas y le producirá puntos rojos en la piel. La segunda precaución más importante es esterilizarlas bien, cada una, tal como lo hace para los alimentos, ya que no son cocinadas (tanta más potencia para usted). Congele todas ellas a -20°F (-30°C) o más bajo, durante 24 horas exactamente. Escriba siempre la hora en una etiqueta o en un trozo de cinta para no cometer errores. Asegúrese de marcar aquellas que han sido congelados.

Si no puede desinfectar sus hierbas congelándolas, ozonizándolas, sonicándolas o mediante lugol, utilícelas solamente cocinadas en forme de té, alrededor de 20 minutos.

Recetas de un día para luchar contra el cáncer

Este título significa que usted puede curarse de estos cánceres asociados a bacterias en un día. El estorbo es tener que tomarlas de nuevo. Aprenda a evitarlo desinfectando todo excepto las gotas homeográficas. Para estas recetas la dosis se da en el primer número. El número de veces por día se da en el segundo número. El número de miligramos no es tan importante como repartirlos a lo largo del día.

No espere a reunir toda la receta. Utilice todo lo que tenga.

Para eliminar Salmonelas de todas las clases

- **Yodo de lugol**, 6 gotas x 4 en medio vaso de agua (no si es alérgico el yodo). Esto significa 4 veces el día. No hay que esperar un tiempo determinado. Es necesario no comer alimentos con Salmonela de nuevo. Deseche todos los alimentos que haya estado comiendo anteriormente ese día o colóquelos en el congelador para su esterilización. Vuelve a congelar sus suplementos y productos, teles como cepillo de dientes, hilo dental, sal, harina.
- Si dispone de una solución de yodo (para lavado de verduras) utilice 10 gotas en lugar de 6.
- Ácido acético (vinagre), 1-2 cucharillas de té antes de cada comida (no en casos de cáncer de colon o próstata) (Ver fuentes).
- Ácido clorhídrico al 5%, 10 gotas en un vaso de agua antes de las comidas. Usted necesita otras 5 gotas con su comida, mezcladas.
- Enzimas digestivas (DE), 2 antes de cada comida - la composición exacta de las enzimas no es importante. Utilizar una cápsula de varias clases es más efectivo, que de una sola clase.

- Hoja de ginkgo, 1 x 6
- Aceite cardamomo, 6 gotas x 1
- Ácido pantoténico, 2 x 4 (durante 3 días sólo)
- Bromelaína, 2 x 4
- Aceite de albahaca, 6 gotas x 1
- Bardana, 1 x 6 (durante 3 días sólo)
- Epazote, 1 x 6
- Setas reishi, 1 x 4
- Crisantemo, 1 x 6
- Escaramujo, 1 x 6
- Enula, 1 x 6
- Raíz de hortensia, 1 x 6
- Cleavers, 1 x 6
- Eucalipto, 1 x 6
- Té de corteza de abedul, ¼ vaso x 4
- Ácido cítrico, 1 x 6
- Aceite de anís, 6 gotas x 1 (durante 3 días sólo)

Tome los aceites durante sólo 3 días, No incremente la dosis.

Los aceites son mucho más potentes que las partes secas de las plantas. Sirva sus aceites en una botella de HDPE (polietileno de alta densidad) de 15 ml. Con gotero, y cuente las gotas adecuadamente. Póngalas en una cápsula vacía combinando las 4 variedades. Tráguelo rápidamente. No lo tome con comida para obtener unos mejores resultados. Congélelos o sonicátelos.

Los enfermos de cáncer pueden asumir que tienen una invasión de **Salmonela** incluso sin síntomas. Las bacterias en su cuerpo adquieren la misma radiactividad y la invasión de lantánidos que las células de su cuerpo. Esto cambia su naturaleza también, y las oculta a su sistema inmune. Su lugar favorito de congregación es el páncreas; después este no puede fabricar todos sus jugos digestivos como debería. Puede sintetizar también tripsina y lipasa, pero no células para digerir las paredes de lavadura, ni arginasa ni quitinasa. Todos los enfermos de cáncer tienen un páncreas que apenas digiere la mitad de su comida. El resto queda para alimentar a las bacterias y los parásitos.

La Salmonela es una bacteria de la detoxificación, de manera que salta hasta usted desde dentro, así como desde su comida y sus manos. Saltará una y otra vez, tan frecuentemente como cada vez que usted tenga éxito en acabar con un parásito F. Buski. Existen tres variedades comunes de Salmonela; el Sincrómetro puede testarlas juntas. Los síntomas que usted tenga dependerán de qué variedad tenga y dónde le esté atacando. El mundo está lleno de Salmonelas. Todos las comemos y bebemos en cada sorbo, aunque pensemos que nuestra comida está esencialmente esteril y limpia.

La Salmonela se encuentra en la mayoría de la comida enlatada y en la cocinada. Está en los suplementos, drogas, incluso en las cápsulas de gelatina vacías. Otras personas no parecen enfermar; solamente desafían a sus sistemas inmunes. Pero el suyo no funciona; usted está enfermo aunque no lo sienta. Se recuperará más rápidamente si detiene las invasiones de Salmonela. Simplemente esterilice todos los alimentos y bebidas, todo lo que vaya a su boca, aunque no sea comida. Es muy fácil adquirir un nuevo congelador con temperaturas de -20 °F (**-30°C**) o menores (ver fuentes). Congele sus platos, sal, harina, judías, lentejas de contacto, condimentos, especias, suplementos en forma líquida, cápsulas vacías de gelatina ... todo. Sólo necesita hacerlo una vez. Las bacterias muertas no reviven.

La salmonela no tolera el ácido, ni el yodo, pero emplear sólo estos no es suficiente para eliminarlas.

¿Por qué la Salmonela se ha convertido en una peste generalizada? No existe una respuesta científica, pero debemos encontrar algunas posibles respuestas y especular con los mecanismos. Sin algo de especulación creativa y aprendiendo cómo reducirlas, otras bacterias seguirán el mismo camino. Mis especulaciones son:

- 1.- El oro ha comenzado a ser sustituido por otros metales en los requerimientos de las enzimas de la Salmonela. La retención del oro reduce las bacterias.
- 2.- La extensión de la radiactividad por la desinfección con cloro y los suministros dentales les da protección.
- 3.- La higiene humana se ha deteriorado.
- 4.- Comemos con nuestros dedos en los restaurantes sin haberlos lavado previamente. Comemos muy a menudo lo que otras personas cocinan.
- 5.- Para lavarnos las manos vamos al lugar más sucio de la casa, el cuarto de baño. En nuestro camino de vuelta, recogemos más salmonelas de las que teníamos antes. El lavado antes de la comida debería ser preparado en los planes de construcción. Debería separarse el lavabo del baño, tal como en la cocina, donde los padres pueden vigilar a los niños.
- 6.- Eliminar ciertos parásitos conlleva estar libre de Salmonela, por ejemplo, F. Buski, Fasciola, E. recurvatum.
- 7.- Las cisternas de los cuartos de baño sueltan agua sucia sobre nuestras nalgas y orificios corporales.
- 8.- Nuestros retretes deberían abrir el paso de agua automáticamente para evitar tocar nada.

El Sincrómetro encuentra oro en todo el pan que he testado en los EE.UU. Ingerir oro a diario nos proporciona una presencia constante para el entorno de la Salmonela en nuestro interior. El oro en las joyas y en las dentaduras de las personas aumenta sustancialmente esta cantidad. La Salmonela debe adaptarse a la competición de sus minerales con el oro. Esta competición por el oro será promovida en gran medida por un elemento radioactivo, como el polonio o el uranio, que se adhiere a la bacteria Salmonela cuando se mueve alrededor de nuestra linfa y nuestros intestinos. La oportunidad para la mutación se incrementa mucho, mientras el competidor está allí haciendo una opción para sus enzimas. Todos hemos visto que otros patógenos han adquirido también oro como una opción para sus minerales. Ellos incluyen al virus SV40, VIH, enzima transcriptasa inversa, priones y la nueva gripe aviar. Todos ellos son patógenos modernos. Para evitar la evolución más allá de la bacteria más común necesitamos estudiarla (como científicos que somos) pero aplicando mucha más creatividad especulativa que antes. Las ideas de las personas profanas parecen especialmente prometedoras.

El oro en forma de joyería y suplementos dentales es endurecido con níquel porque es muy blando para resistir por sí mismo. Esto crea otro problema, el níquel.

El sincrómetro® ha encontrado que los comunes denominadores para todas las alergias en las que se produce PGE2, son sólo dos: el níquel y la radiactividad. Al comer alimentos alergénicos se prolonga el efecto de la PGE2 de manera que el órgano alérgico nunca puede curarse, y técnicamente se convierte en una tercera causa de alergias, pero está, desde luego, bajo su control. Usted podría liberarse a sí mismo de alergias con este enfoque simplificado.

Tan pronto como ya no esté ingiriendo Salmonela accidentalmente, su sensación de la enfermedad mejorará. Sea paciente con sus propios errores. Su objetivo es esterilizar cada elemento que usted toque o que ingiera. Tiene varias técnicas de esterilización. Utilice varias.

Recetas para la lucha contra el cáncer durante más de un día

Para eliminar E. Coli

- Cúrcuma, 6 x 3

- Eucalipto, 1 x 6
- Hinojo, 6 x 3
- Hoja de menta, 1 x 6
- Ajenjo, 1 x 6
- Olmo resbaladizo (Olmo de alce), 1 x 6
- Bardana, 1 x 6
- Nuez moscada, 1 x 3
- Hoja de tomillo, 1 x 6
- Clavo, 1 x 6
- Semillas de cardo mariano, 1 x 3
- Polvo de hoja de olivo, 1 x 6
- Eupatoria, 1 x 6
- Cilantro, 1 x 6
- Cleavers, 1 x 6

La segunda bacteria más común que le hace sentirse mal es la **E. coli**. Le produce gas, hinchazón, dolor de cabeza, insomnio, pérdida de apetito, mal humor, constipado, diarrea.

Estos son muy similares a los síntomas de la Salmonela. Los enfermos de cáncer siempre tienen Salmonela y E. coli extendidos por todo su cuerpo. Este es el porqué se sienten tan mal. El E. coli se encuentra donde las manos de los humanos han tocado alimentos, o en pastillas, suplementos, como para la Salmonela. Estará en sus manos de las visitas al baño. Fabrique un limpiador de manos con alcohol y pulverícelo sobre sus manos cada vez que toque el pomo de la puerta, el mango del grifo o el pulsador de la cisterna. Existen varias recetas sobre limpiadores de manos en los libros antiguos. No ponga sus dedos con E. coli en sus labios para pasar las páginas. Pulverícelas antes con alcohol. No coma nada con sus manos hasta que hayan sido limpiadas con alcohol o con lugol.

El limpiador de lugol se prepara en segundos con:

- 2 a 5 gotas de lugol
- 1 vaso de agua en una jarra irrompible.

Lave una mano y luego la otra vigorosamente.

¿Cómo pueden sólo 2 bacterias, Salmonella y E. coli hacerle sentirse tan mal si no tienen interés ni siquiera en mantenerse vivas? Combine las 2 recetas para un éxito total. Su gusto por la vida puede volver. Asegúrese de que cada artículo ha sido esterilizado primero o podrá volver a padecerlo de nuevo.

Una buena manera de acabar con las bacterias de la Salmonela y el E. coli a la vez es alinear todas las hierbas a lo largo del borde de la mesa. Elija las horas impares o pares para tomar uno de cada y ponga la alarma de su cocina. A la hora marcada tome uno de cada de los x 6 veces. Después uno de cada de los X 4 veces. Luego de los x 3 veces. La hora del día no importa.

Recuerde que todo material de plantas (y animales) tiene Salmonela y E. coli. Usted puede estar matando "un microbio" con la receta, mientras está ingiriendo otro de las pastillas que acaba de tomar. Muy exactamente la congelación parece la manera más fácil de desinfectar muchos artículos con un método no seguro. Los métodos electrónicos discutidos en los libros anteriores no son cuantitativos ya que no podemos confiar en ellos para una absoluta protección.

Usted puede vaciar algunas cápsulas y combinarlas en un te hirviendo, pero perderá algo de potencia.

Usted puede comprobar que existen muchas hierbas que son buenas para ambas enfermedades. De hecho, son buenas para muchas enfermedades. Cómo funcionan debería llevarle a algunos nuevos conceptos fascinantes. Elija los comunes denominadores para ambas recetas si se ve forzado a economizar. Aun dispondrá de una buena receta, pero necesitará tomarla un tiempo superior.

No tenga fe en algo que asegure ser ultrapasteurizado, seco, con sal añadida o "directamente del fabricante", o teniendo la calificación GMP, o de que está libre de todas las bacterias, "sin haber sido abierto antes". El test oficial bacteriano puede ser negativo, pero aún quedan muchas bacterias que a usted, y no a los demás, le harán enfermar. **Sólo la esterilización con ozono, lugol o luz ultravioleta es fiable, además de la sonicación o ultra congelación a - 20°F (-30°C) durante 24 horas.** Usted no debería tener síntomas con ninguna hierba. Tan pronto como se encuentre mejor (afortunadamente en 1 día), reduzca el número de dosis en uno, y a partir de ahí, 2 cada día.

Cuando usted no haya ingerido la bacteria durante un día entero, su cuerpo puede eliminar las restantes en 24 horas.

Para eliminar Strep. pyogenes (bacteria del absceso)

- Gotas de nocephalosporin (copia de cefalosporina, testada libre de cloro).
- Gotas de nogaramycin (copia de garamicina, testada libre de cloro).
- Gotas de noampicillin (copia de ampicilina, testada libre de cloro).
- Ácido clorhídrico, al 5%, 10 gotas en agua antes de cada comida.
- Crisantemo, 1 x 6
- Eupatoria, 1 x 6
- Ácido pantoténico, 1 x 6
- Bardana, 1 x 6
- Epazote, 1 x 6
- Escaramujo, 2 x 6

El Strep. pyogenes produce un absceso "microbiano" muy serio, y puede encontrarse oculto en un oído o en un hueso o en algún lugar bastante especial. Dado que es un "Strep", sabemos que necesita cromo y lo debe obtener de alguna manera (ver tabla en página XXX-328). En una fuente interior, como el metal de los dientes es más frecuente, pero las monturas de metal de gafas, y los relojes siempre contribuyen. Cualquier recipiente para cocinar es sospechoso, tanto como lo son, cualquier hierba o suplemento. Este microbio no se adquiere de los alimentos o la bebida. Parece que su inicio está en un diente. Siempre que se encuentra un absceso en el cuerpo, el sincrómetro® también lo encuentra en un diente mientras el cromo se extiende por el cuerpo. La infección dental es a menudo "silenciosa", sin ningún dolor. Esto ocurre cuando el absceso no se encuentra bajo presión, es decir, que está drenando dentro de usted. Está drenando en uno de sus órganos, prefiriendo los huesos o el cerebro para su nueva morada. Cuando se haya extendido por el hueso, serán necesarios antibióticos además de hierbas. Pero a menos que el cromo sea eliminado para quitar el alimento a la bacteria, y el diente limpio y reparado libre de metales, se volverán a establecer. Si se extiende por el cerebro, alcanzará la columna vertebral y le postrará en una silla de ruedas. Si ya se encuentra usted en una silla de ruedas, busque al *S. pyogenes* en el cerebro, médula espinal y dientes.

Tan pronto como el *Strep pyogenes* se ha ido de la saliva, linfa, y órganos (1 a 3 días) reduzca todas las hierbas a 1 x 4. Después de 4 días más, téstese en busca de *Strep pyogenes*. Si ha permanecido lejos, reduzca las hierbas a dos veces por día (1 x 2). En este momento, los abscesos de los huesos han desaparecido, pero aún no de los dientes; elimine rápidamente el metal, plástico, cubiertas de metal, radiactividad (porcelana), y los canales radiculares. Deje el diente "abierto" (sin relleno) durante un día, mientras lo limpia con blanqueador dental. Esto le permite testar en busca de los metales restantes antes de "cerrar" los dientes y reemplazarlos con compuesto.

Para eliminar Strep G

- Gotas de nocephalosporin (copia de cefalosporina).
- Gotas de nogaramycin (copia de garamicina).
- Gotas de noampicillin (copia de ampicilina).
- Ácido hidroclicóric, (*ác. clorhídric al 5%*), 10 gotas antes de cada comida.
- Acedera de oveja, 1 x 2 más 1 vitamina B6.
- Seta reishi, 1 x 3
- Bardana, 1 x 6
- Ácido pantoténico, 2 x 4
- Eupatoria, 1 x 6
- Epazote, 1 x 6
- Escaramujo, 1 x 6
- Eucalipto, 1 x 6

El **Strep G** es otro "microbio" muy serio que prefiere los pulmones, articulaciones, y lugares especiales ocultos. De hecho, puede ocultarse bien, nunca lo encontrará hasta que haya acabado con él. Puede causarle fiebre, fatiga extrema que le postrará en la cama, fallo de un órgano entero, severa disminución de peso y falta de apetito. Usted debe forzar a la víctima a comer, precedido de ácido clorhídrico en el agua con los suplementos para los glóbulos blancos (*selenio, germanio de raíz de hortensia y Vit C de escaramujo*), junto con pantotenato y 1 vitamina B6 de cualquier tamaño. Para prevenir la pérdida de peso, triture cada comida, hasta que pueda ser bebida.

La vitamina B6 actuará contra la formación de piedras por el ácido oxálico de algunas hierbas. El ácido oxálico puede ser parte de la acción de algunas hierbas, muy importante para su éxito, pero debe evitarse cualquier exceso.

Por razones inexplicables los doctores no encuentran ninguna de estas 4 bacterias aunque son la causa principal de la enfermedad de los enfermos de cáncer.

Yo sospecho que esto es debido a supuestos clínicos obsoletos. La meta clínica es encontrar una de las principales infecciones que pueda ser diagnosticada y tratada, no múltiples infecciones con síntomas contribuyentes. Esto se ha dicho en los cursos de bacteriología, porque en la práctica, buscar bacterias y encontrar 20 bacterias, hace imposible encontrar "la culpable" y tratar la correcta. Se espera que el estudiante reduzca las variedades a una y aprenda a pensar en la correcta o bien que utilice el antibiótico de mayor espectro.

Tan pronto como el Strep G se ha ido de la saliva, la linfa y el órgano (1 a 3 días), reduzca todas las hierbas a 1 x 4. Después de 4 días más, teste de nuevo en busca de Strep G. Si ha permanecido alejado, utilice este espacio de tiempo para buscar su origen verdadero. Usted puede todavía descubrir una flagrante infección en algún lugar lejano que no produzca síntomas. Esta va a ser su fuente verdadera. Después del tratamiento hasta que la localización esté limpia, usted puede reducir las pócimas de hierbas a dos al día (1 x 2). **Esté seguro de que todos los Estreptococos volverán en unos pocos días, para chequearlos.** Las infecciones que no se eliminan en alrededor de 5 días se repetirán de nuevo, al ser alimentadas (con cromo u otra necesidad del estreptococo) ver página XXX-328.

La Clostridium es nuestra silenciosa acosadora, sin que se vea o sienta nada. Pero es mucho más peligrosa que otras. Existen 4 clases comunes. La *C. botulinum* le hace llorar. Incluso un hombre adulto llorará cuando la "C. bot." le recorra el hipotálamo. Esto sólo ocurre cuando usted ha eliminado muchos parásitos del hígado.

La Clostridium tetani produce dureza muscular, como en sus ligamentos del cuello cuando usted cree que ha "dormido en mala postura".

La Clostridium perfringens y la C. septicomsum dos variedades más.

La familia Clostridium al completo son "enterradores". Cada uno sirve a su propio parásito y se ha situado donde el acceso sea mejor, como buitres sobre un animal muerto. No toleran el oxígeno, por eso se denominan anaeróbicas. Los venenos que fabrican pueden ser mortales. Así que, a **través del programa de eliminación de parásitos, tratamos la bacteria Clostridium**. Tan pronto como aparece usted sabe que ha matado algo grande. Ellas son los enterradores del Fasciolopsis. Cuando la C. bot. aparece en un nervio o en el cerebro, su veneno bloquea la producción de **acetilcolina**, uno de nuestros neurotransmisores principales. La acetilcolina mantiene nuestros músculos funcionando, nuestros jugos gástricos se producen, nuestros pulmones respiran, nuestros cerebros envían mensajes. Interferir con la acetilcolina significa interferir con la vida en sí misma. Por ejemplo, las personas en silla de ruedas no están enviando acetilcolina a sus músculos. Donde quiera que aparece una de las Clostridium, deben ser eliminadas inmediatamente, sin una prioridad mayor. La Clostridium **no tolera el aceite de orégano**. Incluso 10 gotas es letal para ellas. Pero su boca y sus ojos no toleran el aceite de orégano, tampoco, de la misma manera. NUNCA deposite una gota en su boca, o sobre el labio, o cerca de los ojos. Pero su estómago tolera 20 gotas. El reto consiste en traspasar la boca. Deposite una dosis de 10 gotas en el interior de una cápsula y tráguela rápidamente. Tres pequeñas dosis al día pueden acabar con todas las variedades de Clostridium que son producidas por sus parásitos muertos.

Aunque crece en silencio, deja una muy obvia "tarjeta de visita" en sus análisis sanguíneos.

Si el nivel de su ácido úrico está muy bajó usted estará "nadando" en Clostridium, incluso en su sangre.

Comience a eliminarlas inmediatamente sin esperar a identificar las especies o su localización o la cantidad. Entonces podrá disfrutar sabiendo que ha eliminado una floreciente población de parásitos del hígado en lugar de derramar lágrimas como si estuviese deprimido. Cada parásito de tamaño considerable también tiene su "amigable bacteria compañera". Son inseparables. El Fasciolopsis y el **Bacillus cereus** son inseparables. Pero el Bacillus cereus puede recorrer todo el cuerpo mientras haya adultos del Fasciolopsis buski. El Bacillus cereus puede moverse por la sangre hasta 3 días después de que su "hermano mayor" haya sido eliminado, pero después desaparecen. Parece que tiene también una dependencia del Buski.

El Bacillus cereus se mueve lentamente por su cuenta, no hay dolores o aspectos que lo muestren. Y podría llevar dentro el mayor misterio encerrado en sí mismo. Parece ser que cambiaría la polarización de norte a sur. La polarización parece seguir un camino a través de la L- y D-tiramina y L- y D-tiroxina, nuestra hormona tiroidea. Cuando el Bacillus está presente, los aminoácidos, uno a uno, siguen la tendencia de cambiar en estructura y polarización al mismo tiempo. El Bacillus cereus tiene sus propios compañeros, también. Ellos son el **micoplasma arthritidis**, y los **virus papilomas**, encontrados en articulaciones y verrugas respectivamente.

Para eliminar Bacillus cereus

Es imposible eliminar Bacillus cereus con hierbas solamente, probablemente porque se encuentran cobijadas por el "hermano mayor", F. buski. La mejor solución es eliminar al F. buski. La receta para esto es el programa de curación del cáncer. Pero ayuda añadir estas hierbas, especialmente si existen alergias en gran número.

- Comino, 1 x 3
- Crisantemo, 1 x 5
- Hierba doncella, 1 x 3
- Nuez moscada, 1 x 3
- Raíz de uva de Oregón, 1 x 3
- Polvo de hoja de olivo, 1 x 5

El *Bacillus cereus* sólo vive 3 días después de que el buski huésped haya muerto. No le hace nada bueno que el parásito muera, pero cuando este es expulsado del cuerpo, ocupará de nuevo todo el interior del cuerpo del enfermo, de arriba a abajo.

El *B. cereus* también viene de una fuente inesperada - una planta. La línea negra que recorre el centro del plátano contiene *B. cereus*. Eso podría explicar porqué los plátanos contienen tiramina, la causa de muchos dolores de cabeza. **Nunca deberíamos comer la línea negra del centro del plátano.**

Para eliminar *Streptococcus pneumoniae*

Nunca ha existido una "receta para el dolor" según mis conocimientos. Pero desde que una bacteria es responsable del dolor, habría que preparar una receta para ello. A veces funciona con una sola dosis de cada elemento. Usted podría librarse de los calmantes narcóticos y regresar a la tierra de la esperanza de nuevo. "Es más valioso que los rubíes y los diamantes". Por esta razón merece la pena en ser persistente en la adquisición de estas hierbas.

- EDTA, 500 mg., 1 x 2
- Notobramicina (gotas)
- Noampicilina (gotas)
- Vitamina E, 1 x 6
- Tiótico, 1 x 5
- Acedera de la oveja, 1 x 2, más 1 vitamina B6 cada vez.
- Corteza de abedul, ¼ taza de té x 3
- Bromelaína, 1 x 6
- Nébeda, 1 x 4
- Cardamomo, 1 x 6
- Jengibre, 1 x 6
- Hoja de olivo, 1 x 6
- Raíz de malvavisco, 1 x 6
- Hoja de Ginkgo, 1 x 6
- Enula, 1 x 6
- Clavo, 1 x 3
- Nuez moscada, 1 x 6
- Lechuga silvestre, 1 x 6
- Escaramujo, 2 x 6
- Semillas de cardo mariano, 1 x 6

Lo más implacable de toda bacteria es ser causante de nuestro dolor. Siempre está presente en el hígado, sin causar dolor, pero listo para saltar sobre la partícula más pequeña de sangre disponible en cualquier lugar. Parece que ingiere sangre. Nosotros constantemente sangramos en muy pequeñas cantidades. Nuestras plaquetas son nuestras parcheadoras, que van de hemorragia en hemorragia, colocando parches, pero si no son lo suficientemente rápidas, los causantes del dolor, esperando agazapados, tendrán su alimento y comenzarán a crecer. Ellos son los microbios **Strep. pneumoniae**. Desde pequeños a grandes dolores, un hueso roto, un tobillo torcido, dolor de articulaciones y dolor muscular, y dolor crónico de origen

desconocido, siguen este camino. Pero yo no he estudiado todas las clases de dolor, tales como cefaleas, presión de un portazo en los dedos y dolor por gas en los intestinos, o parto. El dolor del cáncer y el dolor de las enfermedades crónicas siempre es debido al Strep. pneumoniae.

Qué fortuna, que el más poderoso dolor, que necesita 3 narcóticos para ser controlado, sea tan dependiente del cromo como lo es el estreptococo. Nuestra aproximación será efectiva en 2 a 3 días, a saber, sin dolor. Pero no todo el Strep pneumoniae se habrá marchado de su cuerpo; habrá vuelto y estará escondido en el hígado. Es un buen momento para eliminar todo el cromo del hígado y lugares ocultos, de manera que el dolor no pueda volver de repente de un simple error que usted pueda cometer. La ausencia de alimento para el Strep. pneumoniae necesita la eliminación del metal, específicamente el cromo²³. Puede provenir de cualquier cazuela o utensilios, algún metal de sus dientes, algo de joyería, o gafas, relojes o adornos alrededor del cuello o la muñeca. Podría haber metal en su sostén, o en su gorra o en su cinturón. Esto son obstáculos en el camino de la curación del dolor.

El plástico tampoco es seguro. Puede filtrar grandes cantidades de metal. El único plástico seguro es el plástico "cocinado" que usted ha endurecido y no filtra. Los únicos utensilios de cocina seguros son los que han sido testados (ver página XXX-366, n° 5.)

El único vidrio seguro son cerámica, teflón, esmalte, polipropileno, y otros nuevos materiales o recubrimientos que han sido testados. La industria ha cambiado afortunadamente a tales materiales. Las reglas antiguas o generalizaciones ya no se aplican más. Cuando vaya a comprar electrodomésticos, lleve con usted varias bolsas de plástico con cremallera, en cada una de las cuales llevará un cuadrado de toallita de papel húmedo. Frótelos sobre las cuchillas o las paredes de los electrodomésticos, para llevarlo a casa y testarlo. Explíquelo al dependiente sobre su "sensibilidad" para obtener su cooperación.

El único material, no filtrante en el que puede confiar sin testarlo es el polietileno de alta densidad (HDPE), el que es opaco, normalmente utilizado para la leche y el agua.

Corte platos de las botellas de agua de HDPE. Utilice un indicador de conductividad (ver fuentes) para testar sus cazuelas, aunque no sea perfecto. Cuezca su cubertería de plástico durante media hora. Elimine todo aquello con lo que tenga contacto personal, incluyendo sus lentes de contacto Después de esto usted estará listo para utilizar la receta para eliminar Strep pneumoniae - y por extra buena fortuna, estafilococo, otros estreptococos, y levadura. Todos ellos están presentes juntos en muchos cánceres, incluyendo mama, piel y huesos, y todos ellos dependientes del cromo. **Para detener las hemorragias** utilice la misma lista que para el Strep pneumoniae. Puede que no causen las hemorragias pero de cualquier manera ayudan a su detención.

Puede estar tentado de dejar de lado los 2 antibióticos, pero cuando se utilizan 2 o 3 narcóticos para calmar el dolor, es importante tomar todo aquello que pueda reemplazarlos. Fabricar las gotas salvará su prescripción original y evitará efectos secundarios.

Usted puede vaciar alguna de las cápsulas de suplementos en una bebida o en la comida, siempre que lo beba de una vez. No utilice melaza o sirope o miel porque ellos alimentan particularmente la bacteria; espere al menos 5 días antes de permitirse algún dulce.

Cuando la causa del sangrado es muy importante, como la malaria o hemorragias, no debe abandonar la receta hasta que la malaria o las hemorragias se reduzcan.

Los priones se incrementan cuando la Salmonela acaba de ser eliminada y de repente una gran cantidad de oro está a su disposición. También se incrementan cuando el parásito Macracanthorhynchus aumenta. Este parásito utiliza normalmente **rutenio** en sus enzimas, pero el oro puede sustituirlo y pagarse al rutenio como "mineral dual". ¿Los priones son compañeros del Macracanthorhynchus (abreviando, "Macra")? Estos invaden rápidamente el cerebro y los nervios periféricos. Pronto usted **empieza a sentirse mareado, pero no enfermo.** De hecho, usted podría estar de buen humor.

Para una persona mayor particularmente, es importante detener la eliminación de Salmonela o "Macra" y comenzar a eliminar oro tan rápido como sea posible. Fabrique gotas "take out" para el oro de los riñones y la linfa primero, y después, del hipotálamo y el páncreas. Entonces teste en busca de oro en el hígado, región de la garganta, órganos genitales o dondequiera que esté el problema principal. Se pueden ver los resultados en dos días.

La verdadera fuente del oro está normalmente en los empastes y encías, joyas, pan, y miel, platos de teflón y vidrio, además del agua clorada. Los enfermos de Alzheimer a menudo tienen priones como parte del problema. Ellos deben eliminar todo el oro de sus dientes, su joyería y su anillo de boda. Todos los productos de horno deben ser caseros, ya que el pan que se compra en las tiendas contiene oro. Las cazuelas y los platos de vidrio y teflón filtran oro. Los síntomas pueden desaparecer tan de repente como llegaron, pero la experiencia no debe ser olvidada. No se ponga oro ni lo ingiera nunca más. **Los siguientes síntomas de los priones son dificultad para tragar y respirar.**

Para eliminar Priones

- Reishi, 1 x 2
- Chaparral, 1 x 4
- Cardamomo, 2 x 4
- Corteza de abedul, $\frac{1}{4}$ vaso x 5
- Shiitake, 1 x 3
- Hierba doncella, 1 x 3

No trate de eliminar priones o Macra hasta que todo el oro ha sido drenado del cuerpo, de manera que no se vea nada en la orina.

El **Staphylococcus aureus** no es muy común en el cáncer, pero está **presente en todos los cánceres de mama**. El estafilococo es un patógeno de "la piel y los huesos", y creo, aunque esto aún no ha sido probado, que comienza con una infección dental. Los nódulos linfáticos en el cuello intentan atrapar los estafilococos antes de que se extiendan por el resto del cuerpo, pero cuando (durante los atracones de azúcar) se derraman sobre los nódulos linfáticos en las axilas y alrededor de los huesos del cuello por encima del pecho, se unen a la batalla (para salvar su cuerpo). El sudor de las axilas se produce para eliminar toxinas y aceites que de otra manera podrían ayudar a los estafilococos; no utilice antitranspirantes ni se afeite aquí. Utilice tijeras y desodorantes como MSM. No se ponga un sostén que levante el pecho; ejerce presión sobre el fluido linfático bajo el pecho y perjudica a su cuerpo. Al mismo tiempo la bacteria invade el pecho, a menudo encontrando un viejo trauma como un absceso en el pecho que se formó en el tiempo de criar al bebé. Esto en ocasiones puede haber dejado una pequeña alfombra fibrosa que no se ha curado completamente y eliminado. Tal historia de un cáncer de pecho no tiene evidencia suficiente para ser considerada un hecho, pero dicho dato epidemiológico es muy importante y debería ser recogido por las mismas mujeres. Mantenga un historial de magulladuras de pecho, traumas, abscesos, hormonas para agrandar o reducirlos, y otras prácticas notables. Sería inteligente para las mujeres tener su salud en sus propias manos y forjar nuevos caminos para ellas mismas, en lugar de esperar a "la ciencia" y los comités.

El estafilococo trae inflamación y reblandecimiento al pecho, pero no un dolor real. El pecho puede parecer enrojecido y sentir calor, ya que el cuerpo intenta quemar la bacteria con sangre arterial fresca. Aunque, el estafilococo no comienza la inflamación. Un alérgeno alimentario, **el apiol, es el "enemigo" del pecho. Proviene de la soja pero contamina esencialmente todos los demás aceites del mercado**. No utilice aceites, a menos que hayan sido testados en busca de apiol. Los aceites de alimentos, como los cacahuets o aguacates y pescado, en pequeñas cantidades, son suficientes. **Para el conducto de la mama, la fenilalanina es el alérgeno alimentario, a saber, la leche de vaca**. El estafilococo se mantendrá invadiendo la piel del pecho mientras los estreptococos prefieren los tejidos más profundos del pecho. Cuando un Strep pneumoniae se junta con los otros, el bulto del pecho se vuelve doloroso y ahora sangra abundantemente a nivel interno. Afortunadamente existe una superposición entre todas las necesidades de la bacteria, de manera que pueden ser eliminadas todas juntas. Asegúrese de suministrar las hierbas correctas para eliminar al "microbio". Pero antes de nada repare sus dientes. Ozonizar el pecho mientras realiza el programa le proporciona el alivio y resultados más rápido. Cubra con cinta una bolsa de plástico alrededor de todo el pecho utilizando cinta adhesiva. No quite la cinta más tarde. Sólo añada cinta donde se

necesite, de manera que no erosione la piel. Coloque el tubo de ozono dentro de la bolsa. Debería ver la bolsa sobresaliendo de manera que note una pequeña presión y que el ozono penetra profundamente. Ozonice durante 30 minutos, 4 veces al día, hasta que el pecho esté completamente bien.

Para eliminar *Staphylococcus aureus*

- Gotas de noampicillin (teste en busca de cloro y cromo)
- Gotas de nocephalosporin (teste en busca de cloro, cromo)
- Ácido clorhídrico, 10 gotas en un vaso de agua antes de la comida
- Eucalipto,) x 6
- Cardamomo, 1 x 6
- Eupatoria, 1 x 6
- Enula, 1 x 6
- Epazote, 1 x 6
- Hoja de menta, 1 x 6
- Clavo, 1 x 6
- Tomillo, 1 x 6
- Nuez moscada, 1 x 6
- Hoja de mullein, 1 x 6
- Bardana, 1 x 6
- Corteza de olmo resbaladizo (Olmo de mangosta)

El estafilococo viaja muy rápidamente a través de la piel, parece que forma una alianza con la LEVADURA. Juntos le dan a la piel un textura áspera, con orificios y un enrojecimiento vidrioso, aunque indoloro. Esta alianza puede ser fruto de la necesidad compartida de cromo. Recientemente, el estafilococo aureus, que necesita oro, y la LEVADURA, que precisa níquel, han sido encontrados. Extrayendo tanto el oro como el níquel le proporciona un alivio más rápido.

La variedad de **Levadura** del pan y del alcohol es el tipo peligroso en el cáncer, no la variedad vaginal o de la boca. Su nombre científico es **Saccharomyces cerevisiae**. Ella puede introducir sus "cabellos" crecientes dentro de nuestras células, actuando como raíces que extraen los jugos de nuestras células. Es bastante destructiva, pero realmente no mata nuestras células. Se nutre del azúcar de nuestra sangre y nuestra temperatura corporal, No debemos dejarla afianzarse en el pecho ya que puede expandirse a través del resto de la piel sin causar ningún indicio hasta que ya sea demasiado tarde. Entonces consume todo el azúcar de la sangre mientras el enfermo queda demacrado en las últimas semanas. Incluso entonces, este método con hierbas funciona deteniendo la LEVADURA si usted le niega su alimento y lo elimina a una velocidad vertiginosa.

Para eliminar Levadura (*S. cerevisiae*)

- Zinc, 1 x 2
- Epazote, 1 x 6
- Bromelaína, 1 x 2
- Bardana, 1 x 6
- Cardamomo, 1 x 2
- Semillas de cardo mariano, 1 x 6
- Escaramujo, 2 x 6

- Eucalipto, 1 x 6
- Ácido fólico, 1 x 3
- Jengibre, 1 x 6
- Vitamina A, 5000 ú. x 3
- curcuma, 1 x 6
- Pantotenato, 1 x 6

Elimine todo el cromo, oro, níquel y cobalto, a saber, amalgama, para dejar sin alimento a la levadura. Después comience con la receta para eliminar a la levadura tan pronto cada elemento haya sido congelado. La levadura es responsable de producir CEA, el bien conocido marcador clínico del cáncer. También trae el oncovirus RAS, y AFP, otro marcador del cáncer. Parece ser capaz de transformar la enzima reductasa ribonucleótido por sí misma para fabricar ADN. Este es un hallazgo preliminar.

Aunque el estafilococo y la levadura no producen dolor, lentamente le roban los alimentos (azúcar en sangre). No le hacen sentirse enfermo, aunque la fatiga extrema, pérdida de apetito y de peso le dan a usted y su familia el indicio de que el final está cerca. Usted debe revelarse ante tal noción y encontrar ayuda rápidamente de manera que pueda pasar de un problema al siguiente, resolviendo cada uno a la velocidad del rayo. Las Shigellas no causan dolor tampoco, pero producen síntomas bastante angustiosos.

Dos **Shigellas** son muy virulentas en los enfermos de cáncer o en cualquiera. Estas son la Shigella dysenteriae y la Shigella sonnei. Proviene de los parásitos Onchocerca. La Shigella dys (para acortar) causa diarrea severa. La Shigella son (para acortar) añade depresión a la diarrea. Le pueden producir cefaleas extremas. Si nada los detiene, continuarán invadiendo, preferiblemente el sistema nervioso, como en el cáncer de cerebro o la médula espinal. El cuerpo tiene que detener bastante pronto a las Shigellas, pese a que son fáciles de prevenir, y de detener, simplemente con ácido estomacal, el ácido clorhídrico. Tome 10 gotas en un vaso de agua antes de las comidas. Incluso el vinagre las detiene; tome vinagre testado en agua con las comidas. El vinagre no debe ser utilizado en cáncer de próstata o de colon.

Clínicamente, una droga que ralentiza el intestino va a detener la diarrea. Esto produce que las bacterias se vuelvan crónicas dado que no se hace nada para eliminarlas o expulsarlas.

Para eliminar ambas Shigellas

- Pantotenato, 1x6
- Semillas cardo mariano, 1x6
- Bardana, 1 x 6
- Bromelaína, 1x6
- Epazote, 1 x 6
- Ácido clorhídrico, 10 gotas x6
- Eupatoria, 1 x 6
- Vinagre (no en cáncer de colon o próstata)
- Cardamomo, 1 x 6
- Jengibre, 1 x 6
- Escaramujo, 1 x 6

Solo existe un **virus** que le haga sentirse mal, pero no muy enfermo, si es por sí mismo. Es la gripe. **La gripe A y B** juntas se llaman comúnmente **Flu**. Los virus son en general bastante sensibles a la temperatura del cuerpo. Puede que este sea el porqué nuestros cuerpos han aprendido a comenzar a tener fiebre tan pronto llegan los virus. Esto los ralentiza y proporciona tiempo al sistema inmune para fabricar anticuerpos. Podemos estar incómodos, pero deberíamos aprovechar la naturaleza para fabricar anticuerpos fuertes para el presente y el futuro. No parece inteligente tomar una droga reductora de la temperatura antes de que haya alcanzado los 38,6 ° C.

Para eliminar la gripe (Gripe A y B)

- Oscillococcinum, 1 antes de acostarse (no es útil con la gripe aviar)
- Eupatoria, 2 x 6
- Bardana, 2 x 6
- Epazote, 2 x 6
- Eucalipto, 2 x 6

Mantener el cuerpo caliente es un instinto que todos tenemos. Deberíamos ponernos suficiente ropa para mantener la temperatura del cuerpo a 37,2 ° C para un enfermo de cáncer. Temperaturas mucho más altas que las utilizadas frecuentemente por los terapeutas en el pasado. Hoy en día esta terapia se denomina hipertermia.

La gripe puede ocasionar otros síntomas incómodos como dolor generalizado, dolor de articulaciones, náusea, falta de apetito, vómitos, diarrea, fatiga intensa, cefalea, y algunos otros. Involuntariamente, se considera parte de su cáncer.

Esta creencia mantiene a usted y sus doctores con pocos deseos de tratarlo. Los únicos tratamientos conocidos son homeopáticos y herbales, no del interés del médico. Esta actitud se justifica diciendo que el virus de la gripe cambia genéticamente muy a menudo para fabricar un medicamento que justifique el costo de su investigación.

El virus de la gripe en los enfermos de cáncer es a menudo crónico ya que ellos transportan la radiactividad en sí mismos, de manera parecida a las bacterias. Esto hace mucho más difícil a sus glóbulos blancos capturarlos, devorarlos, procesarlos y enviar los residuos a otros glóbulos blancos hasta la vejiga. Esto utiliza la vitamina C de modo que pronto todos los glóbulos blancos tendrán deficiencia de vitamina C, y por tanto ineficaces. Todo el sistema inmune queda estancado por la intrusión radioactiva. Usted tiene la necesidad de tomar **vitamina C** continuamente, en toda la enfermedad del cáncer, un punto señalado por el Dr. Linus Pauling hace años. La **gripe de los pájaros** o **gripe aviar** es una nueva variedad de gripe que recientemente ha cambiado sus enzimas. Puede utilizar el oro como mineral en lugar de los minerales habituales. Esto no ha sido aún probado y necesita ser investigado. Las hierbas que pueden acabar con la gripe deberían ser conocidas por todo el mundo.

El árbol de **eucalipto** es tan útil que todo el mundo debería plantar uno. Las hojas frescas de eucalipto son mucho más potentes que las secas o las cápsulas.

Para eliminar Gripe aviaria

- Elimine el oro de sus dientes, joyería, pan
- Deje de cocinar con vidrio o teflón
- Tome gotas "take out" de riñones y linfa
- Eupatoria, 2 x 6
- Bardana, 2 x 6
- Epazote, 2 x 6
- Eucalipto, 2 x 6

El **adenovirus**, el resfriado común, es raramente una enfermedad peligrosa, pero algunos científicos lo consideran un oncovirus. Normalmente no hay síntomas de resfriado en un enfermo de cáncer, aunque el resfriado común puede hacer que cualquiera se sienta mal.

Este virus a menudo ataca silenciosamente durante una gripe. El **Oscillococtinum homeopático es muy útil tanto para prevenir** resfriados como la gripe.

Para eliminar adenovirus

- Eucalipto, 2 x 2
- Eupatoria, 2 x 2
- Seta Reishi, 1 x 2
- Enula, 2 x 2
- Epazote, 2 x 2
- Cleavers, 2 x 2
- Pancreatina-lipasa, 2 x 4
- 2 cucharillas de té, de lipasa para eliminar todas las acumulaciones de aceite, una vez al día.

El paciente medio de cáncer sólo tiene 4 de esta lista de infecciones: Salmonellas, E. coli, Gripe y otra. Estas dan la mayoría de los síntomas, y son fácilmente combatidas. Pero volverán ya que son las bacterias de sus propios intestinos porque todos los alimentos y los objetos se contaminan con ellas. Nuestro hábito de chupamos los dedos y no lavar las manos, incluso antes de comer, nos hace fácilmente vulnerables.

Fatiga del cáncer

La fatiga del cáncer parece estar **principalmente debida al alto nivel de cianida libre** en el cuerpo, suficiente para envenenar el metabolismo crónicamente. Casi no existe citocromo C detectable en la saliva, posiblemente debido a que la mayoría del hierro en las enzimas citocromo oxidasa están combinadas con la cianida. La enzima se encuentra bloqueada y no puede oxidar los alimentos para fabricar energía. **Suministramos oxígeno en forma de ozono para la toxicidad de la cianida y obtenemos inmediatamente mejoría.**

Fatiga de terbio

Este es un nuevo término, señalando hacia los metales lantánidos, como un grupo, en nuestras enfermedades.

Si su cuerpo no tiene suficiente ATP libre, el cual es el combustible de su cuerpo, entonces la vida debe encogerse hacia sí misma y mantenerle echado en la cama.

Busque terbio o yerbio, lantánidos que fácilmente se pegan a su ATP. Es mejor alejarse de las zonas geográficas cargadas de lantánidos. Otros lantánidos pueden hacer esto también. Busque a los 15 por si existe acoplamiento en su cuerpo con el ATP, ADP, e incluso AMP.

La **enzima rodanesa** puede detoxificar cianidas orgánicas, así como en los alimentos. Pero los aditivos del agua, ferrocianidas, no son orgánicos y se acumulan para traernos cianida libre, el verdadero veneno en dosis crónicas.

Fig. 75 La cianida en biología

Los lantánidos pueden ser la causa principal, pero existe otra causa más repentina: un ciclo de Krebs muy encogido.

Fatiga crónica de la Cianida

Si usted no puede encontrar citocromo C en su saliva, usted está perdiendo enzimas o está lleno de inhibidores de enzimas, como la cianida de sodio. Deje de envenenarse rápidamente. Las enzimas, peroxidasa, y rodanesa podrían perderse, debido a mutaciones causadas por los dúplex polonio-cerio como en el complejo cancerígeno. Las mutaciones son causadas por diferentes parásitos conectados a la ferrocianida en su agua potable. Sin estas enzimas usted no puede detoxificarse de la ferrocianida. Normalmente se cambia a **tiocianato** por la rodanesa. Cuando esto no tiene lugar, alguna tendencia formadora fabricará cianida simple de ella. La cianida simple es atraída por el hierro y enzimas de hierro como las **citocromo oxidasas**. Estas oxidasas serán envenenadas de manera que no podrán oxidar sus alimentos y transformarlos en energía ... energía ATP. Apresúrese a conseguir oxígeno de agua ozonizada. Beba y cocine con agua sin cloro. No se arriesgue con agua de pozo que usted cree que no tiene cloro. **Utilice un test de papel de Cloro Total**; debería dar Cero. No se arriesgue con agua embotellada con las hijas de Radón. No se arriesgue con agua mineral directa de las montañas o del suelo. Sólo el agua de lluvia está bajo su control. Beba esta. Apresúrese a eliminar los parásitos que le traen esas mutaciones. En una semana, téstese de nuevo. En su saliva no debería haber cianida libre. Debería haber citocromo C y rodanesa presente en su lugar. Nunca vuelva al agua clorada.

Desde luego que existen otras causas de fatiga extrema, como las enfermedades de tiroides e hígado a las que deberíamos prestar atención rápidamente. Pero si nada ayuda, busque un testador de Sincrómetro® que pueda ayudarle a investigar el problema con la cianida y los lantánidos.

23 Recientemente, algunos Strep. Pn. han sido hallados con oro adherido en casos de cáncer con dolor extremo. Después de eliminar el oro de la boca y drenándolo de los riñones y la linfa, el estreptococo ha sido manejable sin el uso de narcóticos.

CAPÍTULO 11. LA CONEXIÓN DE LA MALARIA

La conexión entre la malaria y el cáncer se detectó por primera vez alrededor de 2003. Desde entonces he testado a casi todos los enfermos de cáncer en busca de malaria con el Sincrómetro®. La asociación llega a ser mucho más fuerte según el cáncer avanza. ¿Esta asociación es una nueva manifestación o proviene de mucho más allá en el pasado?. ¿Transporta un parásito al otro, predispone uno al otro, o comparten una fuente de alimentación?

La malaria es otra enfermedad causada por un parásito. Pero mucho más complejo en sus etapas de desarrollo y comportamiento que el Fasciolopsis buski. La malaria tiene más de 20 estados larvarios, y todos mucho más pequeños que el Fasciolopsis. Los estados de la malaria podrían penetrar fácilmente dentro de los estados del Fasciolopsis y ser protegidos aquí de los glóbulos blancos del sistema inmune o de los medicamentos contra la malaria. Incluso podría aparecer como un caso de fármaco-resistencia a la malaria cuando pudiera no serlo.

Tan pronto como un paciente comienza el programa de curación del cáncer, la malaria disminuye también, junto con el cáncer. Este ha sido el caso para todo paciente y ello es responsable, sin duda, de su tardío descubrimiento. Empeorar juntos y mejorar juntos. El factor responsable parece ser el benceno. El benceno es una de las toxinas del cloro. Aún se desconoce cómo el benceno contribuye a la malaria. Puede hacer la membrana de las células más fluida y fácil de penetrar.

El VIH/SIDA, también se encuentra asociado a la malaria. En este caso. La dependencia del benceno ya es conocida a través de otros libros (ver La Cura para el VIH y el SIDA por este mismo autor).

Todos nuestros casos serían considerados como malaria subclínica. La definición está basada en las cantidades. Se impregna una muestra de sangre sobre una lámina de cristal y se visualizan los parásitos como pequeños gránulos en los glóbulos rojos. Otro criterio utilizado es 20 o más parásitos de malaria por cada 200 glóbulos blancos contados. Esta cuestión no nos preocupa tanto como la escasez de materiales de estudio. Los diferentes estados larvarios no están disponibles. Otra preocupación es la aceptación implícita de esta infestación de la especie humana por el uso del término "subclínica". Encontrar muestras de estados nos dirigiría a encontrar sus necesidades alimenticias y las maneras de provocar su inanición o su eliminación. Pero primero, desde luego, debería eliminarse el benceno del agua cumpliéndose las regulaciones sobre la calidad antiséptica del cloro. Tan pronto como hemos detectado malaria en un enfermo de cáncer, al segundo día, le suministramos un grupo de 6 medicamentos antimaláricos en forma de copia (gotas) denominados **quinonas**. La respuesta es inmediata (en unos pocos días). No se han registrado mediciones de efectos secundarios. Los resultados son anecdóticos y se hace necesaria más investigación. El efecto de eliminar el cloro del agua en su primer día puede ser el más fuerte de las variables que mejoran la malaria. La respuesta puede ser inmediata ya que los medicamentos quinonas son fuertes oxidantes. Ellos hacen precisamente lo que es necesario para inutilizar la parte de ferrocianida del complejo cancerígeno, al mismo tiempo que acaban con los parásitos de la malaria.

No hemos observado resistencia a los medicamentos en dos años de uso. De hecho, de cada 6 quinonas elegidas, todos eran eficaces en nuestro medio para la eliminación del benceno.

Oxidando el hierro a ferricianida, (*pasando la ferrocianida a ferricianida*), el complejo cancerígeno deja de fabricar OPT (*ortofosfotirosina*). Los marcadores del cáncer desaparecen.

Tratando la malaria, basándose en la identificación del Sincrómetro®, los enfermos de cáncer más avanzados mejoran mucho más rápidamente de lo esperado.

Los síntomas mejoran enormemente en dos días. La gripe, la salmonela, y el E. coli, además de la malaria (*falciparum*), darán resultado negativo en el test y volverá una sensación de bienestar. Los antimaláricos elegidos son sustancias comunes similares a la quinina. Esperamos para dárselos hasta que el paciente haya dejado de beber agua tratada con cloro y haya comenzado con el primer grupo de gotas para limpieza de los riñones. No hay efectos secundarios, salvo la fatiga. Los parásitos de la malaria vagan de órgano en órgano, dependiendo de cual está inflamado. Ellos parece que solo penetran en aquellos expuestos a la radiactividad o al benceno o al antígeno alimentario de ese órgano. Los órganos principalmente atacados son los glóbulos rojos y el hígado. El requerimiento de estos parásitos es hierro y lo conseguirán de usted. Ellos atravesarán las paredes de los glóbulos rojos (membranas) para alcanzar la hemoglobina de su interior. Ellos desmantelan todo para conseguir los átomos de hierro de la hemoglobina. Pero no eligen los glóbulos rojos más perfectos y mejores. Ellos eligen los que se encuentran inflamados con benceno y **fructosa** en su interior. Puede que la membrana sea más fina o más fluida aquí, facilitando hacer un agujero. La fuente del benceno es el cloro que estos pacientes beben en su agua, de modo similar a los enfermos de cáncer, de modo que cuando comienzan el programa con el cambio del agua, la malaria inmediatamente también mejora. Otra fuente de benceno es un hongo, el *potato ring rot*, el cual produce una **micotoxina**, la **zearalenona**, la cual interfiere en la reproducción causando la feminización en los animales. La zearalenona es detoxificada por el cuerpo mediante benceno y finalmente ácido fórmico. El *anillo de la raíz de la patata* crece en los restos muertos del parásito *Macracanthorhynchus*, los cuales necesitan oro. El *Macracanthorhynchus* siempre se encuentra acompañado de priones los cuales rodean al parásito. Los priones compiten con el hongo por el oro poseído por el parásito. Cuando mueren los parásitos se produce un inmediato aumento de priones, hasta el punto de producir síntomas. Es desaconsejable eliminar el parásito hasta que haya drenado todo el oro de su cuerpo. El Sincrómetro® muestra que el *Macracanthorhynchus* es un parásito del SIDA el cual conduce al desgaste y agotamiento, así como a una pérdida de la función neurológica y finalmente la muerte.

El *Macracanthorhynchus* parece ser el mayor causante del SIDA junto con los priones y el oro.

La fructosa es el alérgeno para los glóbulos rojos, favoreciendo que los canales celulares se mantengan abiertos y causando producción de PGE2.

Es importante para los enfermos de malaria evitar la miel, aspirina, y limones ya que contienen alérgenos de la malaria; fructosa, ASA y limoneno. Podríamos pensar que existía solamente una enfermedad (cáncer) para cualquier persona, cuando actualmente existe **un conjunto de 4 enfermedades, coexistiendo: cáncer, malaria, VIH y SIDA.**

¿Como podrían todos estos enfermos contraer la malaria y cuando lo hicieron? La existencia de malaria se esperaba de las anteriores generaciones que tenían parásitos y transmitían los estados del parásito por contacto sanguíneo durante el embarazo. Pero esto debería haber disminuido con el paso de los años y está aumentando gradualmente. La explicación mas directa es el aumento del uso de cloro en los alimentos y el agua.

También podría explicarse por el enorme aumento en el consumo de patatas, preparadas mecánicamente, como las patatas chips y patatas fritas. Las zonas con moho no son reconocidas por las máquinas. Esto conduce a un aumento del benceno y una disminución de la inmunidad. Existe mucha literatura sobre la malaria subclínica en Internet. Otros han especulado sobre las diferentes causas del aumento de la malaria. La sangre de muchas personas ha sido examinada en un estado fresco no preservado mediante un "análisis de sangre fresca". Aquí ellos encuentran unos pocos estados de la malaria en casi todo el mundo, *según* se dice. Ello es debido a la herencia, dicen, la cual permite un pequeño flujo de sangre de la madre al bebé antes de nacer, especialmente cuando se utiliza aspirina. La malaria en nuestros ancestros no es remota, quizás sólo unas pocas generaciones en el pasado. El sur de los EE.UU. estuvo asolado por la malaria incluso en los 1800. Cuando fueron desecados los pantanos, el DDT fue pulverizado por todas partes, y el portador, un mosquito, disminuyó su población. Pero algunos estados fueron transmitidos con cada nacimiento, de manera que unos pocos permanecen todavía. Este siglo pasado vio un incremento en la contaminación por benceno del medio ambiente global a través de la expansión de una marca de cloro, trayendo consigo uranio, polonio, benceno, ferrocianida potásica, y productos del automóvil. La entrada accidental del benceno en la cadena alimentaria ha causado grandes daños, pero debía haber sido esperada con el desarrollo de los motores de gasolina. Actualmente, el descuido con la gasolina no es la causa. El descuido con la calidad del cloro, dado que penetra en el agua potable por el uso de filtros y ablandadores

que colocan los propietarios de las casas, además de las cloraciones adicionales de los departamentos de agua, parecen ser las causas actuales. Mis datos preliminares del testaje con el Sincrómetro® muestran algo similar a un complejo, como en el caso del complejo cancerígeno, se forma en la malaria. Para el cáncer, la parte de cerio del complejo se une débilmente al ADN del Fasciolopsis para producir algunas de las mutaciones del cáncer. También se une al ADN de un órgano inflamado, el cual llegara a ser un cáncer principal.

En la malaria la parte del cerio de un complejo similar, el complejo mutágeno de la malaria, se une al ADN de los parásitos de la malaria. Recuerde que el detonante que activa que el virus VIH salga del F. buski es el benceno (lea La Cura para el VIH y el SIDA).

El benceno aparece para activar la malaria y detonar el virus VIH.

Según se deteriora la salud, se alcanza la condición llamada SIDA. Revisando los casos de los enfermos de VIH y SIDA de varios años atrás, llegó a ser visible también en ellos la CONEXIÓN DE LA MALARIA. Fabricar copias homeográficas de sus muestras de saliva hizo posible una "biblioteca" de casos. Su examen en busca de **Plasmodium falciparum** mostró un contundente 90 % que tenían malaria y VIH. Los enfermos de VIH y SIDA todos están bebiendo agua bencenada producida por la adición de cloro al agua. Cualquier test de cloro utilizando un Sincrómetro® lo revela.

En los enfermos de VIH se ha producido un complejo mutágeno similar al de la malaria y el del cáncer. Pero en este caso la parte de cerio del complejo se une al ADN del linfocito CD4 y también al parásito de la malaria. El ADN de los linfocitos CD8 esta involucrado de manera similar, pero esta vez a la ferrocianida, de modo muy parecido al complejo cancerígeno. De hecho, el complejo CD8 produce OPT como una mutación y podría esperarse que aumente sus números. Una variedad de mutaciones parecidas a los cánceres se producen por las dos clases de complejos, mientras que otras mutaciones son como la malaria. En los hombres homosexuales con la enfermedad del VIH, la parte del cerio del complejo se une también al bulbo raquídeo, un órgano del cerebro. El bulbo raquídeo ahora produce tres clases de hormonas femeninas: estradiol, estriol y estrona. Los dos últimos son producidos normalmente por las glándulas suprarrenales en las mujeres menopausias. Yo asumo que son mutaciones producidas por el bulbo raquídeo como resultado de un complejo mutágeno allí. Las mujeres homosexuales, con o sin VIH, no han sido estudiadas; ni lo tienen los hombres homosexuales sin VIH. Pero las mujeres con VIH y SIDA tenían 8 hormonas que eran producidas por los órganos equivocados, incluyendo el bulbo raquídeo. Esto podría contribuir a la enfermedad de emaciación viata en enfermedades avanzadas, además de los priones. Ello parece entonces que las 4 enfermedades, cáncer, malaria, VIH y SIDA pertenecen a un grupo, todos derivados a través de una familia de mutágenos que solo pueden unirse al ADN en un lugar particular. Las mutaciones serán algo parecido y algo diferente. Todo esto puede esperarse cuando un carcinoma preformado se encuentre en un producto popular o en un alimento. En el caso del cloro, las "MOSTAZAS de nitrógeno" y las "MOSTAZAS de azufre" están allí. Los compuestos de "sulfuro de alilo" están allí, todos juntos configurando un **grupo de agentes alquilantes**. Están presentes también en todos los aceites de motores y grasas de neumáticos. Encontrar estas grasas de automóvil que contaminan nuestras aguas, incluso en mínimas trazas, traen consigo estos peligrosos mutágenos. Indudablemente ellas son los residuos animales de los dinosaurios que se recogen en los pozos de crudo y que nosotros bombeamos a la superficie. Los agentes alquilantes están unidos al cerio a través de la ferrocianida potásica y la ferricianida. La lejía común de lavandería denominada comúnmente cloro contiene ferrocianida mientras que los cloros de la NSF contienen ferricianida. La ferrocianida está unida al parásito F. buski mientras que la ferricianida está unida a muchos otros parásitos. Las cianidas del hierro son utilizadas para proteger las cañerías de la acción del sarro y la corrosión. Los pequeños duplex de polonio-cerio están presentes en ambos cloros, ya que están por todas partes en el medio ambiente, pero la suma de cianida de hierro y agentes alquilantes los hacen particularmente peligrosos. Es inevitable que formen un complejo más grande considerando la alta radiactividad del cerio con el ADN y las cianidas de hierro. Ya se conocía en 1953 cuando fue publicado un libro sobre las ferrocianidas (ver foto). Existe una abundancia de ADN activo en los estados de los parásitos, bacterias, y en las regiones de alto crecimiento (*con división celular muy activa*) de los animales.

Esto hace inevitable que sean encontrados los pocos lugares que permiten al complejo carcinógeno fijarse fuertemente. La familia de las mutaciones representada por el parásito y la cianida de hierro, serán producidas una y otra vez.

Es importante detener esto. El cerio final del duplex polonio-cerio 'podría reaccionar con cualquier ADN activo. Ningún animal (y quizás planta) se libraría de estos lugares específicos de mutaciones que conducen al cáncer, VIH, SIDA, y malaria por el agua con cloro. Otras enfermedades, particularmente enfermedades genéticas, serían el resultado del agua con cloro de la NSF.



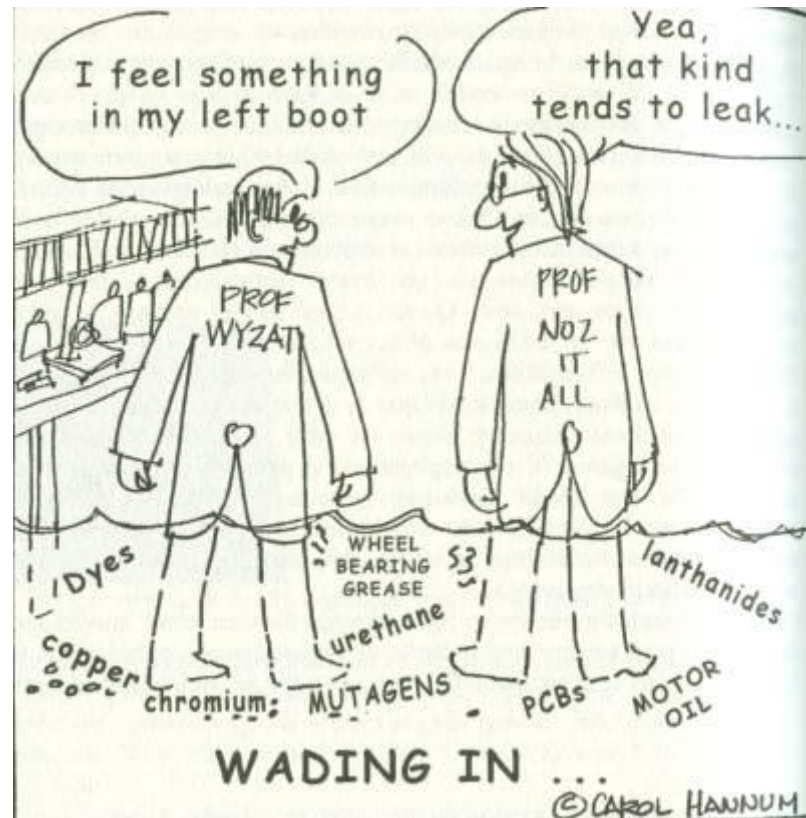
Fig. 76 "La química de las ferrocianidas" por la American Cyanamid. Co.

Debería requerirse a nuestras agencias para la protección del agua para que instrumenten su responsabilidad original para testar y revelar todos los productos químicos que se añaden al agua potable. Esto incluye el cloro líquido, los filtros desinfectantes, y los "acondicionadores" químicos, de hecho, todo.

Nuestras agencias deberían proporcionar un servicio de testaje para todas las sustancias que entran en contacto con el agua. Creo que el público estaría deseoso de utilizarla, incluso con un coste personal. O proporcionar referencias de laboratorios que realicen dichos tests. Los test deberían incluir filtros, sales ablandadoras, amortiguadores, anti-sarro, anticorrosivos, colorantes populares como el azul de metileno, y productos de automóvil.

Sólo pidiendo que se evite la utilización de todos los compuestos de cianidas en el tratamiento del agua se eliminaría la causa de la mayoría de nuestras enfermedades, creo. Podría probarse en la mitad de una ciudad donde las diferencias económicas y sociales son más bajas que la media. La otra mitad podría actuar como un control. Si la población es grande, las correcciones no deberían ser necesariamente para fumar, cianidas en los alimentos, estado de la vitamina B12 y otras influencias bastante grandes en la exposición a las cianidas. Podría ser probado en África, donde la mejora en la salud sería más visible. Tal experimento en África tendría un coste bastante bajo ya que el uso de calderas y grandes sistemas de calefacción es mínimo debido al clima cálido. Añadir anticorrosivos para reducir el sarro de las calderas no sería necesario. El cambio a las cañerías de plástico para evitar problemas de corrosión podría ser el gasto mayor. Quizás pudiera encontrarse una ciudad que ya tenga cañerías de plástico, y donde el experimento pueda ser realizado. Un análisis de nuevos casos de las cuatro enfermedades debería ser significativo en un año, creo. Quizás África será el maestro de nuestro mundo ya que una vez fue la cuna de la civilización. Nuestro cáncer, VIH y SIDA, y las epidemias de malaria, crecieron debido a la falta de cuidado, permitiendo que se aplicaran a nuestras cañerías de agua ablandadores de agua y filtros, sin saber que estaban contaminados con serios mutágenos. Y por negligencia, al pensar que no podría venir ningún daño por añadir productos químicos reductores del sarro y reductores de la corrosión en cantidades pequeñas y reguladas que eventualmente se transformarían en cianidas, el más impensable veneno en un grupo especial de personas.

Quizás podríamos poner en su lugar algunos departamentos universitarios de química para actuar como asesores de reglamentación para la EPA y la FDA. Quizás no sea demasiado tarde para arreglar nuestra debacle de salud.



CAPÍTULO 12. DETENIENDO LAS METÁSTASIS

Sumario del Capítulo 12

1. **Usted puede detener la formación de nuevos tumores en el mismo órgano encontrando los alimentos alergénicos que esté tomando.**
2. **Usted puede detener la formación de nuevos tumores en un nuevo órgano (verdaderas metástasis) eliminando el polonio de sus dientes, y de su alrededor.**
3. **Usted absorbe rutinariamente polonio de sus muebles, alfombras, ropa que haya sido lavada con cloro (*lejía*). Actúa como una hiedra venenosa o la pintura húmeda, que nunca se va. Este es el porqué usted debe limpiar la casa antes de comenzar el programa. Este es el porqué le ayuda mudarse a una casa que nunca haya sido contaminada por el cloro. Este es el porqué el programa de curación tiene una receta especial para lavandería y champú.**
4. **La tabla de localización del cáncer le dice qué alimento debe evitar para detener la alergia del órgano con cáncer.**

MUCHAS DE ELLAS (*metástasis*) NO SON REALES!

Puede ser insoportable el ver numerosos tumores con forma de bultos bajo la piel o por todo el pulmón o en el hígado cuando los vea por primera vez en su escáner CT o cuando los siente en la actualidad. Pero cuando se dé cuenta de que no son verdaderas metástasis no deberá desalentarse. Simplemente son más de la misma clase de tumor que ya tenía. Usted simplemente, está produciendo más y más. Si usted puede deshacerse de uno, usted puede deshacerse de todos. Obviamente, más y más núcleos tumorales están realizando una exitosa fusión con el órgano principal, sea la piel, o el pulmón o los nódulos linfáticos. ¿Por qué se están volviendo tan numerosos? **El hecho de que las fusiones están ocurriendo en el mismo órgano le da la pista.** La inflamación en la piel o en el pulmón o en los nódulos linfáticos se está extendiendo, de manera que el núcleo del tumor puede fundirse con más y más células. Usted debe preguntarse: ¿Estoy comiendo accidentalmente el antígeno alimentario de este órgano (principal)? Encuentre el antígeno alimentario en la Tabla de Localización del Cáncer (página XXX-292, a *continuación en este capítulo*); y entonces chequee la Tabla-de Alimentos (página XX-97, *del capítulo 3*) para ver qué alimentos contienen este antígeno. Para la piel, el antígeno alimentario sería el **acetaldehído**. En los pulmones, éste sería la **cumarina**, y en los nódulos linfáticos sería la **GAMBA**. Encuentre el suyo tan pronto como lea esto.

Usted deberá estar suficientemente seguro de que no está comiendo el alimento que contiene el antígeno. Su recuperación depende de encontrarlo.

Intente buscar un testador de Sincrómetro® para ayudarle a encontrar el indicador de alergia (PGE2) en el órgano con el tumor. Entonces encuentre el antígeno allí e incluso los alimentos que no debería consumir. No es necesario estar físicamente delante del testador *. Su habilidad para fabricarse una copia homeopática u homeográfica de su muestra de saliva permitirá a su testador recibirlo por correo para buscar sus antígenos. (La saliva en sí misma es considerada un residuo biológico y peligroso para enviar. Las instrucciones se dan en la página XXX-619) (*capítulo 23*).

* Nota a los testadores. Si usted encuentra acetaldehído en la piel, busque o continuación levadura (cualquier paquete de levadura seca) en la piel, la cual fabrica acetaldehído. Entonces busque asparagina, la cual alimenta esta levadura. Busque depósitos de cromo y cobalto los cuales son también

necesarios para que la levadura crezca. Después busque platos y alimentos con la presencia de cromo o cobalto. Busque en los suplementos de los alimentos en polvo, hierbas, especias, cazuelas. Busque en el plástico, vidrio, teflón, cerámica, vajillas esmaltadas y cuberterías. Pero más frecuentemente vienen de las dentaduras postizas y la joyería.

Cuando los pequeños tumores han comenzado a reproducirse por todas partes en un órgano o en un tipo de tejido, ello es debido a que el alérgeno alimentario ha causado "inflamaciones" por todas partes, y ha dado como resultado que la PGE2 (*prostaglandina antiinflamatoria*), se esté sintetizando por todas partes (ver página XXX-124, *capítulo 4*). La prostaglandina PGE2 es una sustancia fabricada por sus tejidos cuando son irritados por un antígeno. Tan pronto como un núcleo tumoral del extremo del páncreas se funde a su piel o pulmones o nódulos linfáticos, comienza allí el crecimiento de un tumor. Y si el extremo del páncreas contrae el virus SV40, puede introducirse en su piel o pulmones o nódulos linfáticos a través del punto de la fusión. Vea el diagrama, tal como aparece en los resultados del Sincrómetro®

Aparecen también muchos virus SV40 nadando libremente. Pero sólo penetran en la células de un órgano inflamado que esté produciendo PGE2 a causa de una reacción alérgica.

Sospeche de los alimentos que "siempre" ha consumido. Obviamente está consumiendo usted muchos alimentos culpables. Si no hay pistas o no hay tiempo, cámbielos todos. No coma nada de lo que estaba comiendo antes. Tome comida tailandesa, comida coreana, comida china, comida japonesa, comida mexicana, cualquier cosa menos los alimentos que consumía diariamente.

Dicho cambio de dieta no le garantiza que no vaya a ingerir el mismo alérgeno en uno de los nuevos alimentos. Pero las oportunidades son excelentes para que el cambio funcione. Aprenda a testar sus alimentos con un Sincrómetro®. Ello le proporcionará la libertad de ser un conocedor a pesar de las privaciones cualquiera que sea el país en el que viva. Usted puede curar los centenares de bultos que yo denomino **pseudo metástasis** y comenzar a disminuirlos en días. Los linfomas son un ejemplo. Dejar de comer GAMBAS y pescado los pone en suspenso inmediatamente.

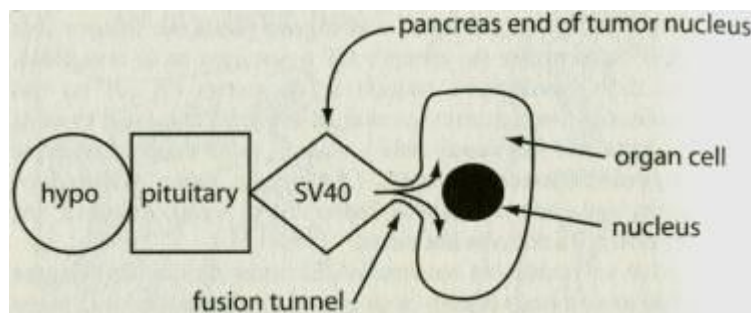


Fig. 77 Diagrama de la fusión a las células del cuerpo por el núcleo tumoral

Chequee la Tabla de Localización del Cáncer, y después observe la Tabla de Alimentos, y analice su dieta. No coma nada que no esté en la lista y sea considerado seguro. No tenga "lagunas", tales como cocinar los alimentos prohibidos.

METÁSTASIS REALES

Cuando un nuevo órgano aparece involucrado en su cáncer, esto sí se trata de una verdadera metástasis, pero es mucho más fácil detenerla o curarla que el cáncer original. En realidad ha adquirido usted una nueva alergia del tipo PGE2. **El níquel y la radiactividad** son los dos únicos

sospechosos de causar esto. Ellos se están incrementando en su cuerpo. En la actualidad provienen de los empastes radioactivos ya que se están erosionando constantemente.

El eslabón de los dientes

Una pequeña partícula de polonio o una migaja de uranio está atascada en algún lugar de un diente, tal como un empaste. El uranio tiene un pequeño trocito de polonio justo a su lado, representando su desintegración radioactiva. Estos sueltan pequeñas partículas de ellos mismos constantemente.

El pequeño nervio que sale de la punta de la raíz está impregnado de polonio. ¿Es la radiación o una frecuencia patrón o el propio elemento radiactivo actual lo que realmente viaja a lo largo del nervio?. Al final del nervio encontraremos un parásito buski. Se establece un camino permanente entre el buski y la fuente de polonio en el empaste del diente, dado que ninguno de ellos se puede mover. El eslabón entre el polonio del diente y el parásito buski **NO** se produce a través de una arteria o vena o vaso linfático, sino únicamente a través de éstos pequeños nervios.

Una nueva alergia

¿Cómo se revela la nueva alergia? Todos los alimentos tienen sustancias fenólicas. Estas dan a los alimentos su color, sabor, fragancia. Usted puede comenzar una dieta rica en col, brécol y otros miembros de la "familia de la col". Estos contienen la sustancia **PIT** (fenilisotiocianato) *. O una dieta a base de zumo de zanahoria. Esto trae la sustancia **Umbeliferona**. La intención para comer mucho más de estas comidas naturales era buena, pero usted puede engañarse. Su metabolismo, la química del cuerpo, ha sido perturbado por muchos parásitos y bacterias. El hígado y el páncreas no pueden ya digerir y detoxificar eficientemente sus alimentos. Los fenólicos traen alergias al órgano que es atacado.

El Sincrómetro® nos ha mostrado algunos detalles de **cómo ocurre la alergia**. Una pequeña parte de su cuerpo estaba **polarizada sur** por los metales pesados que han entrado, particularmente níquel y radiactividad. Si esa parte también adquiere un estado larvario de Fasciolopsis buski, su propia bacteria acompañante será estimulada para multiplicarse en esta zona de polarización sur. Su bacteria acompañante es la Bacillus cereus, la bacteria del suelo ordinaria. Pero produce tiramina de manera constante. La tiramina formada en una región polarizada sur se transforma en **d-tiramina**, no es la clase con la que su cuerpo pueda trabajar. Pronto sus parientes, l-tirosina, l-tiroxina, y l- fenil alanina se transformarán también en **formas d-**. Estas tampoco pueden ser utilizadas por el cuerpo. Su sistema inmune, siempre alerta, advertirá esto al no tener una hormona tiroidea útil (sólo d-tiroxina) lo cual es una emergencia. El cuerpo comenzará a destruirlas. Destruirá cualquier "forma errónea" de aminoácido en cualquier parte del cuerpo y aquellos que ingiera también. Ejemplos son la cumarina en los pulmones, menadiona en la sangre, d-histidina y cualquier otra forma d- en otros órganos. Cuando usted tenga síntomas como calambres, sarpullidos e hinchazón, podrá considerarlo una mera alergia, pero el Sincrómetro® detecta que sus glóbulos blancos están trabajando duro en un tejido alérgico, están devorando y deshaciéndose de estas formas erróneas.

* Aviso a los testadores, adquieran fenilisotiocianato, o improvisen con una hoja de col, copiada y etiquetada COL (CRUDA).

Sólo dos causas de alergia

Nos han enseñado que las alergias están causadas por gatos o polen o miles de otras posibilidades. Sería interesante encontrar solamente dos comunes denominadores para todos los órganos con alergias. Estos son el **níquel** y la **radiactividad**.

En los libros anteriores incluí la salmonela como una tercera causa de alergia. Desde entonces he visto partículas radioactivas pegadas a estas salmonelas de modo que la radiación podría ser la causa real.

Como todavía continúa la investigación sobre una verdadera cura para las alergias, puede que pronto encontremos la cura para las metástasis. Mientras tanto, podemos aprender qué alergias pertenecen a órganos en particular.

Tabla de localización del cáncer

Cada órgano tiene su propia alergia, a veces más de una. Cuando su hígado no puede detoxificar la sustancia alérgica tras haberla ingerido, ésta circula. Pronto pasa a través del órgano que está inflamado con níquel o radiactividad. El componente alérgico puede entrar en las células ya que se encuentran abiertas por la inflamación. Estas fabrican PGE2. Esto es lo que invita al núcleo del tumor a comenzar el cáncer allí.

Más abajo está la lista de órganos y sus alergias alimentarias. La lista no está completa. Muchos, en *cursiva*, necesitan una verificación posterior. Los alimentos en mayúsculas no han sido analizados aún para encontrar el verdadero alérgeno fenólico. Se alienta a los testadores a encontrar más y compartir los resultados, especialmente para otras enfermedades. Para utilizar esta tabla encuentre la localización de su problema primero. Copie el nombre del fenólico que es el alérgeno del alimento. A continuación, encuentre los alimentos con este alérgeno en la Tabla de alimentos, página XX-97 (*capítulo 3*). Eso es todo.

No se cual de estos acontecimiento viene primero. Pero al dejar de comer este alimento las puertas de las células se cierran. El PGE2 se va. Sólo lleva algunos días. **Detener el alimento alérgico es el primer paso a tomar para curar la metástasis.**

Tabla de localizaciones del cáncer (*y sus alérgenos alimentarios correspondientes*)

Localización del cáncer	Alérgeno alimentario (antígeno)
Masa abdominal (Onchocerca y nódulo linfático)	MAÍZ, GAMBAS
Glándulas suprarrenales	Mandelonitrilo (almendras), <i>aldosterona</i>
Alveolos pulmonares	D-manitol (una variedad de azúcar)
Aorta	Menadiona (verduras crudas y granos)
Arteria	Ácido hipúrico (productos de granja)
Células B-	MAÍZ, ácido d-málico (familia malónica) *
Tracto biliar	Ácido acético (vinagre)
Vejiga	Ácido cinámico (canela)
Hueso	PIT (fenilisotiocianato) (col)
Médula ósea	Limoneno (limón)
Cerebro y médula espinal	Ácido caféico (fruta, café)
Mama	Apiol (productos de soja, aceites)
Capilares	Ácido Hipúrico, <i>pirrol ácido benzoico</i>
Cardias (zona superior de estómago)	Fenol[(derivado del benceno)
Cartílago	Trigo
CD4 (linfocitos T4)	ASA (aspirina) (<i>ác. acetilsalicílico</i>)
Cuello del útero	ASA (aspirina) (<i>ác. acetilsalicílico</i>)
Masa de la mama (Dirofilaria y nódulos linfáticos)	Lactosa (azúcar de la leche), GAMBAS
Plexo coroideo (cerebro)	Ácido alfaacetoglutárico
Cóclea (oído)	Ácido Cinámico
Colon	Ácido acético, pirrol (sangre, alimentos ahumados)
Crista (oído)	Malvina (frutas rojas y azules)
Diafragma	NGF (nervio del factor de crecimiento), sardinas, manitol
Epiglotis (garganta)	Naringenina (naranjas), retinol (vitamina A sintética)

Esófago	Menadiona
Esófago superior	Menadiona, <i>ácido acético, ácido caféico</i>
Trompa de Eustaquio	Mantequilla, <i>carne</i>
Ojo	Liliáceas (CEBOLLA, AJO, espárragos)
Ojo, iris	Ácido galacturónico (productos de granja)
Trompa de Falopio	Umbeliferona (zanahorias)
Fimbria	<i>Clorofila</i>
Vesícula biliar	Ácido acético
Corazón	Triptófano, triptamina
Corazón (marcapasos, células de Purkinje) (<i>nódulo sinoauricular, localizado en la pared de la aurícula derecha, nódulo auriculoventricular, haz de His y sus ramas ventriculares izquierda y derecha</i>)	Lactosa (leche de vaca)
Linfoma de Hodgking	Lactosa, GAMBAS, <i>acetaldehído</i>
Hipotálamo	Ácido clorogénico
Válvula ileocecal	<i>PIT, naringenina</i>
Islotes de Langerhans en: <ul style="list-style-type: none"> • Región de la cabeza del páncreas • Región de la cola del páncreas (Para encontrar estos, toque la muestra de insulina con la muestra de páncreas y añada 1pF o 1 µH para la región de la cabeza, y 2 o más µH a la región de la cola.)	Quercitina Floridzina
Riñón	Albúmina, Caseína (alimentos de granja, queso)
Ligamentum nuchae (<i>ligamento de la nuca</i>)	Limoneno
Hígado	Umbeliferona (zanahorias)
Columna lumbar	Ácido caféico
Pulmón	Cumarina (vainilla, arroz, miel de trébol)
Nódulos linfáticos del pulmón	Triptófano (leche)
Nódulo linfático	GAMBAS (pescado, marisco), <i>D-manitol</i>
Válvulas de los vasos linfáticos	Lactosa
Melanoma maligno	Fenilalanina plus, mercurio
Nervio de la médula espinal	<i>Manzana</i> (no la Floridzina), el <i>ácido caféico</i>
Médula + 1pF	Ácido galacturónico (alimentos de granja), metil sulfuro de alilo, dialil sulfuro (CEBOLLA)
Bulbo raquídeo	<i>Apiol</i> CEBOLLA
Bulbo raquídeo, izquierda	<i>Triptófano, piperina, ácido gálico</i>
Megacariocitos	ASA (<i>ác. acetilsalicílico</i>), cinámico (A.M. Leucemia) (<i>leucemia mieloide aguda</i>)

Pezón y conductos de la mama	Fenilalanina
Linfoma de no Hodgkin	GAMBAS, MAÍZ
Nariz, punta (epitelio nasal)	Hipúrico, piruvato sódico (manzana roja)
Epiplón	Limoneno
Osteomielitis	Umbeliferona (zanahoria)
Nervio óptico	Ácido caféico
Ovario	Fenilalanina, apiol (leche, aceites)
Páncreas	Ácido gálico (conservas en aceite, granos)
Paratiroides	Guanidina (no guanidina HCl)
Glándula parótida (mejilla)	Ácido hipúrico
Pene	ASA (aspirina) (<i>ác. acetilsalicílico</i>)
Nervio periférico	Apiol, ácido caféico
Glándula pineal (cerebro)	Ácido caféico
Pituitaria (<i>hipófisis</i>)	Floridzina
Plaquetas	Limoneno, ácido d-málico
Próstata	Ácido acético, naringenina
Glóbulos rojos	Fructosa (azúcar de la miel, sirope de maíz)
Recto	NGF (factor de crecimiento del nervio), D-manitol
Glándulas salivares	Caseína
Vesícula seminal	ASA (aspirina)
Músculo esquelético	Melón (excepto cantalupo), limón
Piel	Acetaldehído, nueces, NGF, apiol
Esperma	Glicina (aminoácido)
Cordón espermático	Quercitina (aplastada)
Bazo	Cacahuete
Estómago (todas sus partes)	<i>Fenol</i>
Glándula sublingual	Ácido cítrico
Glándula submaxilar	Eugenol (clavo)
Tendones	<i>D-manitol arroz</i>
Testículos	Fenilalanina, d-tiramina, glicina
Timo	Naringenina
Tiroides	D-tiramina, clorina, fluorina, bromina
Lengua, filiforme (forma filiforme)	Naringenina, MSG (glutamato monosódico), retinol, beta
Lengua, fungiforme	ASA, naringenina, MSG, menadiona, benzoico, retinol
Amígdalas	ASA, naringenina, MSG, retinol, D-tiramina
Traquea	Fenol, Floridzina
Uretra	D-manitol, aguacate

Útero	Ácido caféico
Vagina	Acetaldehído, nueces, ASA (aspirina), plátano
Conductos deferentes	Estrona (estrogénico)
Venas	Menadiona
Válvulas de las venas	MAÍZ

Las alergias alimentarias invitan al cáncer a un nuevo órgano. Fig.78 Localizaciones del cáncer y alérgenos

** Nota de esta revisión: Se recuerdan aquí los alimentos que contienen ác. malónico o familia (malonatos, ác. Maléico, etc), detallada por la Dra. Clark en su anterior libro "La cura de todos los cánceres avanzados".*

*Albaricoque
alfalfa, brotes de
algas nori
brécol
brotes de trigo (el verde de trigo)
cacahuete (la cascarilla roja, no el resto)
calabacín verde
caqui
cebolla roja
chirivía
chocolate
fruto de la pasión
jengibre (piel de la raíz)
judías secas (salvo la judía pinta)
mango
mermelada de uva
nabo
naranja, de todo tipo
olivas negras enlatadas
papaya mejicana
rábano
salsa tamari
tomate*

zanahoria (salvo la orgánica, en bolsa de plástico desde el agricultor)

Cómo ocurren las metástasis (verdaderas)

Para fabricar el tumor principal, el núcleo tumoral se funde con uno de nuestros órganos para producir una combinación de 4 tejidos. También podemos denominarlo un quad-tumor o simplemente "**quad**", quizás un quad-mama o quad-próstata (ver el diagrama). Los quads pueden ser vistos flotando por todas partes en los fluidos corporales. Estos quads pueden fundirse a otro nuevo órgano para producir un quint-tumor si el nuevo órgano está inflamado. Esto podría ser un quint-mama-pulmón o un quint-próstata-hueso. **La combinación quint es la primera verdadera metástasis.** Ciertas combinaciones son más probables que otras ya que los órganos están cerca y comparten sus toxinas y parásitos. Si usted tiene 4 ó 5 metástasis, usted podría tener muchas diferentes combinaciones de células de los órganos. Por ejemplo, usted podría tener octetos de hipotálamo, pituitaria, páncreas, mama, hueso (costilla), piel, pulmón, nódulo linfático (zona del cuello). O podría tener octeto-tumores de hipotálamo, pituitaria, páncreas, mama, pulmón, hueso (hueso del cuello), nódulo linfático (en el hueso del cuello), y médula ósea.

No parece haber límite en el número u orden de nuevos órganos involucrados. Sólo los primeros tres órganos y su orden permanecen constantes para todos los cánceres. Ellos eran el núcleo tumoral.

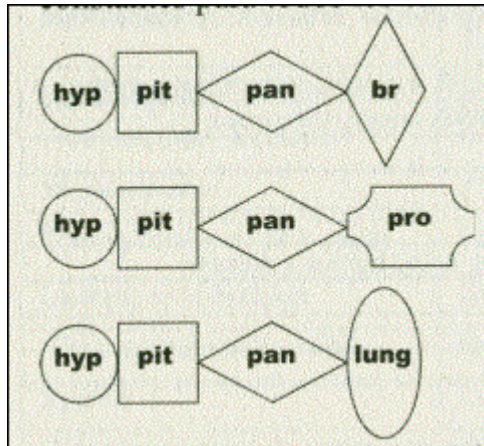


Fig.79 El tumor principal. Arriba: tumor principal de mama; centro: tumor principal de próstata; abajo: tumor principal de pulmón. Los tres órganos a la izquierda son el núcleo tumoral.

Las combinaciones de órganos sin el hipotálamo, pituitaria o páncreas existen, pero no forman tumores o quistes.

Las combinaciones de órganos con uno de estos tres existen también, pero no forman tumores malignos. Existen diferentes combinaciones con las células del páncreas, pero no han sido estudiados.

Incluso si tiene usted tumores por todas partes, incontables, y el cuadro aparece completamente desesperanzador, estas metástasis y pseudo metástasis pueden ser detenidas tan rápidamente como llegaron. Los principios son los mismos que para el tumor principal. Sólo que ahora es mucho más urgente. **Usted debe encontrar qué está comiendo que contiene los alérgenos.**

Lo que cada vez es más difícil, es encontrar alimentos seguros para usted. Ahora, la espléndida variedad de alimentos locales e importados en nuestras tiendas lo hacen más fácil de lo que fue en el pasado. Busque un testador que le ayude a encontrar alimentos libres de polonio y uranio (a saber: libres de cloro). Aprenda a cocinar nuevos alimentos. Consiga ayuda cocinando y comprando. Usted no debe perder peso.

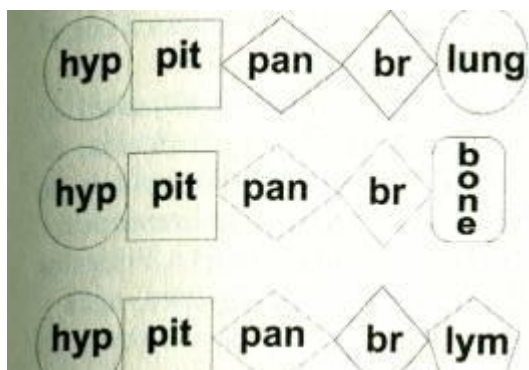


Fig. 80 Quint tumores llegan a ser las primeras metástasis. Arriba: cáncer de mama metastatizando el pulmón; centro: cáncer de mama metastatizando el hueso; abajo: cáncer de mama extendiéndose a los nódulos linfáticos.

Usted ya ha detenido el crecimiento del tumor principal y ahora ha detenido sus metástasis, también. Usted incluso está previniendo la formación de metástasis al expulsar el complejo cancerígeno de su cuerpo y eliminar todo el polonio y el uranio de sus dientes*.

* Testadores, a causa de que el polonio es parte de la serie de decadencia del uranio, usted siempre encontrará una pequeña partícula de polonio situada a la derecha del uranio. Para ver estas pequeñas cantidades, amplifique sus resultados colocando tubos de metal galvanizado (como los utilizados para fabricar copias) sobre todas las botellas. Coloque las botellas de testaje con el uranio y el polonio, tocándose una a otra en el plato opuesto del órgano o saliva.

Verdaderas metástasis...

... desde el exterior

Usted puede ABSORBER el complejo cancerígeno de su propia casa, de la silla en la que se sienta, la cama en la que duerme y la alfombra sobre la que camina con los pies descalzos. Su piel es muy absorbente...

Si usted toca con la punta de su dedo pequeño una manzana sobre la que se ha pulverizado cloro y después toca una lámina de plástico o papel, usted lo transfiere. Actúa como el aceite de hiedra venenosa o la pintura húmeda que nunca se seca. El Sincrómetro® lo encuentra fácilmente. Y si se toca con el dedo la piel en cualquier lugar, la piel lo absorbe.

Usted podría producir una malignidad allí bajo la piel donde usted lo absorbió o dondequiera que haya sido transportado por su circulación, de manera similar a una hiedra venenosa. Usted no debe absorber polonio de su casa contaminada. Imagine una casa llena de hiedra venenosa... alfombras, muebles, camas, suelos, platos, toallas, todo. Friéguelos cuidadosamente utilizando jabones libres de polonio, detergentes, agua y agentes de limpieza fuertes (ver fuentes) antes incluso de comenzar el programa.

...desde dentro

Si sus dientes fueron empastados con materiales dentales que habían sido desinfectados con cloro, el polonio en el cloro fue atrapado por el empaste. Puede ser detectado años más tarde. Esta difundiéndose desde su diente constantemente y alcanza a sus tumores. Es el juego de la ruleta rusa para que ocurra la nueva malignidad. No puede evitarse que ocurra, incluso si usted se radia, con " quimioterapia" o extrae quirúrgicamente el tumor. Su camino desde el diente ya ha comenzado a establecerse. Puede realizar nuevos caminos desde el diente hacia nuevos tumores. La única solución es eliminar el polonio de su boca **extrayendo** ese diente. Taladrar (*para conservar*) el diente con polonio, extiende el polonio... tantas más metástasis. Veremos como identificarlas más adelante.

SE BUSCA MUERTO O MAS MUERTO



Pareciendo pequeñas partículas inanimadas de "polvo" de poliestireno, estos estados larvarios color nieve blanca traicionan la presencia del *Macracanthorhynchus* ("*macra*"). Los compañeros del *Macra* serán los priones, enviados desde las "células libres" del hipotálamo.

CAPÍTULO 13. NUESTRO ASOMBROSO SISTEMA INMUNE

Sumario del Capítulo 13

- 1. El sistema inmune es una gran red de células guardianes llamadas Glóbulos Blancos (WBC). Estas tienen capacidades especiales como viajar a donde ellas quieran, movilizar a otros glóbulos blancos para que los ayuden, ir a "reuniones" en diferentes nódulos linfáticos y la capacidad de escuchar a ese "tamborilero" que entiende nuestras vidas quizás mucho mejor que nosotros mismos, incluso los campos magnéticos y eléctricos.**
- 2. En pacientes de cáncer muchas de estas células no pueden ver, escuchar o testar; algunas no pueden luchar, otras no pueden viajar o capturar a los intrusos e invasores. Otras están incapacitadas, atascadas; han comido demasiado aceite de motor, grasa de neumático, colorantes y metales pesados y no pueden vomitarlos porque necesitan selenio orgánico, vitamina C y germanio.**
- 3. Los cargamentos de WBC con materiales con polaridad sur, quedan atascados en el tracto urinario para su deshecho.**
- 4. El iridio parece tener una gran importancia fisiológica. Se relaciona con la desaparición del níquel y la reducción de hierro. Aunque el iridio se encuentra en gran cantidad en el agua de lluvia y puede ser absorbido de ahí, no es aconsejable consumirlo en productos químicos como suplementos. Sólo el natural, como el de la lluvia o el de algunas hierbas, es de confianza.**

5. **Los metales pueden separarse en 2 grupos: los naturales y los no naturales. Los naturales son los que usan los seres vivos.**
6. **Si se puede encontrar rápidamente agua sin intoxicar (NSF), la probabilidad de recuperación es excelente. De otro modo, no importa que tratamiento sigamos, tarde o temprano fallará. Irte de tu "casa cancerígena" es el mejor movimiento. Trasladarse a una zona con suministro de agua sin intoxicar y a una casa que nunca haya tenido filtros y suavizadores del agua incorporados a su fontanería.**
7. **Metales y minerales son lo mismo pero con diferente forma. Cuando son empleados por una enzima o por un ser vivo, están en una forma mineral orgánica. Son sensibles al óxido o a las altas temperaturas, como cuando los cocinamos, perdiendo entonces su estructura y convirtiéndose en metales. Los metales son tóxicos para los organismos vivos.**
8. **Podemos destruir todas las bacterias invasoras y algunos virus, eliminando los metales que necesitan para sobrevivir. No necesitamos antibióticos para librarnos de ellos. Matar de hambre a virus y bacterias es más rápido que usar medicinas y hierbas, aunque tampoco tienen que ser siempre evitadas. Una buena receta de antibióticos homeográficos y hierbas puede matar muchos patógenos en un periodo de 24 a 48 horas**

Nuestro asombroso sistema inmune fue descubierto hace solo alrededor de 100 años por Metchnikov y otros *.

Nuestros glóbulos blancos son nuestro sistema inmune

El sistema inmune en cada órgano cuida de este órgano y está compuesto de células "soldado" especiales que cuidan a ese órgano. Estos glóbulos blancos consideran a este órgano su casa. Aunque pueden abandonar este órgano para visitar (comunicarse) a otros en otros órganos. La mayor parte de esto se realiza en los nódulos linfáticos, sus centros de comunicación. Ello nos recuerda a las colmenas, con sus elaborados sistemas de comunicaciones, todo ello para mantener la colmena unificada y próspera. Nuestros glóbulos blancos tienen el mismo propósito y por esta razón tienen poderes especiales.

Ellos pueden "sentir" a un enemigo nuestro desde lejos, por ejemplo, a moléculas de plomo o virus SV40. Para esto necesitan sus "pieles". Sus membranas más exteriores son su piel. Poseen sensores especiales. El resto de la membrana está hecha de una "barrera" de doble capa de moléculas de grasa que mantiene fuera a los intrusos y a las moléculas tóxicas. Los glóbulos blancos pueden diferenciar entre amigos y enemigos desde una larga distancia. Cuando un macrófago detecta un enemigo se desplaza hacia él. Sus grandes y torpes pies son también denominados pseudópodos. Nos recuerda a un tanque armado cuando lo vemos moverse en una muestra de sangre.

Los glóbulos blancos tienen un número de caminos cuando atacan nuestros enemigos. Los enemigos grandes deben ser atacados y muertos antes de que puedan morder. Los enemigos más pequeños, como las bacterias y los virus, pueden ser devorados enteros simplemente envolviéndolos y matándolos una vez están dentro. Pueden ser fácilmente agarrados con los largos y finos pseudópodos enviados tras ellos. Incluso los priones son devorados.

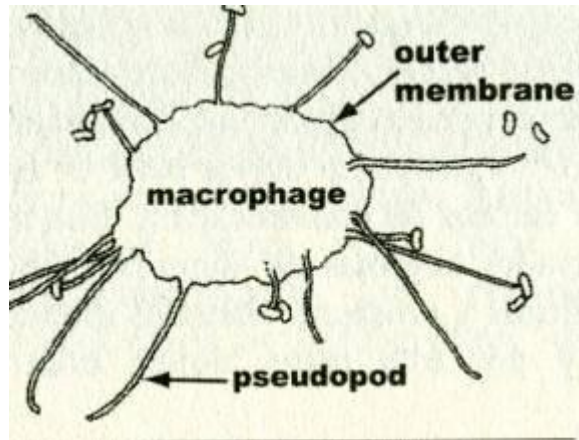


Fig.81 Macrófago devorando salmonelas

Los glóbulos blancos pueden producir poderosos productos químicos llamados citoquinas y leucoquinas. Estas incluyen las interleuquinas y los interferones.

El Sincrómetro® ha detectado muchos más de dichos productos químicos, incluso en pequeñas cantidades. Las he denominado armas (ver página XXX-194). Las armas son utilizadas para destruir los parásitos más grandes de manera que nuestras enzimas digestivas puedan digerirlos y nuestros glóbulos blancos devorarlos. En casos de gran parasitismo se utilizan todas las armas disponibles.

El **DMSO** (*dimetil sulfóxido*) es una de tales armas que fue discutida en libros anteriores. Debido a su falta de disponibilidad en los EE.UU., no se encontraron sustitutos. El **MSM** (metil sulfonil metano), otro arma que fabricamos, destruye dialil sulfato y alil metil sulfato, productos químicos de la CEBOLLA que toman parte en el complejo cancerígeno. La **benzoquinona**, otra arma, se produce en cantidades ínfimas. Destruye docenas de toxinas similares a estas así como muchos parásitos incluyendo la malaria. El **ácido rhodizónico** en pequeñas cantidades destruye el áscaris megalocéfala.

El Complemento es otra parte muy importante del sistema inmune. Es parte de una familia de moléculas utilizadas como arpones. Es una manera de arponear nuestros pequeños enemigos para que los glóbulos blancos puedan devorarlos.

Los diferentes glóbulos blancos tienen distintas funciones que realizar y permanecen muy organizados.

Utilizando el Sincrómetro®, he podido distinguir diez clases de glóbulos blancos. Estos son los linfocitos CD4 y CD8, las células B CD37, los macrófagos CD14, y seis variedades más que devoran colorantes y aceite de motor. El CD4 devora y mata virus. Los CD8 incluyen nuestros asesinos naturales (*células NK*). Incluso se han observado eliminando CD4 cuando no son capaces de matar los virus que han ingerido. Los CD14 comen de todo excepto a usted. Tanto los CD8 como los CD14 son devoradores de carne; solo estos pueden devorar células tumorales y grandes trozos de parásitos.

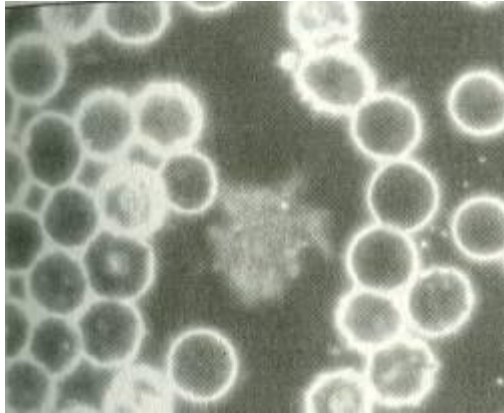


Fig. 82 Análisis de sangre viva. Un macrófago, el CD14, se encuentra en el centro. El resto son glóbulos rojos.

También podemos distinguir, electrónicamente, los glóbulos rojos (RBC), plaquetas, eosinófilos, y megacariocitos, todos ellos flotando en la sangre. Las plaquetas son solo pequeñas partículas, ni siquiera células, demasiado pequeñas para tener un núcleo. Su trabajo es rellenar las pequeñas fisuras y agujeros que se producen siempre en nuestras arterias y venas. Este trabajo se llama coagulación de la sangre. Los eosinófilos son glóbulos blancos que pueden lanzar histamina a los enemigos, en especial a los Áscaris.

Durante el período de crecimiento de un tumor, se introducen miles de cosas en el interior del órgano que tiene el tumor. Deberían haber sido llevadas al hígado o a los riñones, pero, en su lugar, fueron depositadas en el tumor. ¿Por qué no fueron eliminadas o expulsadas por los glóbulos blancos todas estas indeseables partículas de basura?

Ese era su trabajo. ¿Por qué no lo llevaron a cabo? Ellos, también, junto con las células tumorales y riñones, se polarizaron sur por la carga que tenían que transportar. Los PCBs, benceno, amianto, docenas de metales pesados, incluyendo polonio y cerio, ácido malónico, alcohol isopropilo, aceite de motor que incluía CEBOLLA, AJO, y aceite de MOSTAZA, y cientos de colorantes así como grasas de neumáticos que contenía níquel, todos habían llegado en el agua potable. Esto mantenía la polarización sur constante. Ellos no podían pasar *de sur a norte* y volver a realizar su trabajo. Se pretendía que cogieran una carga sur, la cual los vuelve temporalmente sur, los procesa, los expulsa, y vuelven ellos mismos a norte para la próxima carga. El norte es su estado normal para realizar la recogida. Pero ello lleva trabajo y necesita energía viviente para procesar la carga y volver ellos mismos a norte. Este sistema de ciclo puede fallar cuando los glóbulos blancos están abrumados con demasiada ferrita de hierro o níquel y otros metales pesados que son sur. Les ayudaremos a recuperarse deteniendo su carga y alimentándolos. La mayor carga es el cloro.

La eliminación de la carga

Existe la creencia común de que deberíamos aumentar nuestra inmunidad, pero es mucho más efectivo eliminar sus destructores. Mi énfasis estará en la eliminación de nuestros mayores inhibidores de la inmunidad, aquellos que bebíamos en el agua clorada, antes de ser conscientes de ello.

PCBs

Los PCBs (*bifenilos policlorados, empleados como herbicidas*) son toxinas que quedan atrapadas en las membranas de los glóbulos blancos. Dado que las membranas están hechas de grasa, y los PCBs disuelven la grasa, es comprensible porqué los glóbulos blancos pierden sus poderes especiales. Ahí es donde están colocados sus sensores especiales. La fuente principal de PCBs es el cloro añadido a cerca de la mitad del agua potable de la población. Los fabricantes de alimentos utilizan este mismo agua para preparar la comida procesada. Dado que los productos del mercado han sido lavados varias veces, y transportados a través de diferentes zonas de agua, la mayoría adquieren PCBs.

Lea en Internet sobre la acción de los PCBs.

Benceno por todas partes

El benceno es otro destructor de la inmunidad. Sería bastante imprudente comenzar a tomar impulsores de la inmunidad cuando el benceno se encuentra en su suministro de agua procedente de un filtro o un ablandador. Las agencias norteamericanas, FDA y EPA, han estado vigilantes respecto al benceno en el aire, productos químicos del hogar e incluso gasolina pero nunca han estado en la posición de testar los alimentos o el agua correctamente. Utilizando tests que solo encuentran benceno en partes por billón* (ppb) nunca se protegerá a los ciudadanos americanos. Aunque el límite legal impuesto por dichas agencias era de 5 ppb, nunca detecté cantidades tan grandes. Si lo hiciera, tales familias estarían languideciendo en los hospitales. Nuestra inmunodepresión viene de cantidades mucho más pequeñas. Deberíamos estar protegidos de partes por trillón (ppt)*, una milésima parte más pequeñas. Esto es lo que rutinariamente encuentro en los alimentos procesados. La entrada del benceno en la cadena alimenticia no se había detectado por este problema técnico. Ahora está en y sobre nuestra comida en cantidades tan grandes, que muchos laboratorios de testajes privados pueden detectarlo.

* **Nota de esta revisión:** El billón en EEUU, es para nosotros mil millones (10^9). El trillón en EEUU, es para nosotros un billón (10^{12})

El benceno ha llagado a ser un enorme problema en la alimentación, debido a la contaminación con los alimentos pulverizados y el agua clorada. En benceno viene directamente desde su supermercado favorito y su tienda de alimentos orgánicos. Usted debe dejar de utilizar o comer todo aquello que lo tenga. **Su comida debe ser testada para ser segura.**

El cuerpo no tiene una "cantidad segura" de benceno. Pero, cuanto más y más benceno se descubre en los alimentos, las agencias públicas cambiarán su enfoque hacia cantidades más altas de "daño indetectable" para proteger a la industria de la alimentación. Tenga cuidado de tales cambios en la redacción como "nivel de riesgo significativo" o "nivel de daño indetectable". Esto es una decepción no basada en la ciencia. Se supone que nos llevan a la complacencia sobre nuestro fracaso para mantener el benceno fuera de nuestros alimentos. La salud de nuestros niños será sacrificada por esto. Esto elevará los casos de cáncer, malaria, VIH y una incidencia de SIDA incluso más alta. El foco debería permanecer en las cantidades cero como en el presente es, y, basado en la ciencia. El benceno también entra en nuestros alimentos a través de los sabores, colores y fragancias. Entra con las pastillas, tanto si son drogas, suplementos alimentarios o prescripciones. Los sabores y los colores fueron extraídos y fabricados con disolventes que provienen de la industria del petróleo, incluyendo al benceno. Se ha creído falsamente que podía evaporarse fácilmente del producto. Y ciertamente es suficiente para permitir que el producto descienda al "límite" de detección para el aparato de medir. Pero ello sólo nos proporcionó una falsa seguridad.

Existen más formas en que los productos del petróleo entran en contacto con los alimentos. Por ejemplo, el grano* con el que se fabricará su pan está rociado con "aceite mineral" para alejar el polvo. Tiene trazas de benceno. Y dondequiera que se utilice grasa de petróleo- como en las sartenes bajo las cookies y el pan- el benceno se pasea libremente. Sería sorprendente encontrar benceno en tantos lugares donde la temperatura se elevó por encima de su punto de ebullición; esto no es una salvaguardia. Evidentemente quedaba atrapado o recondensado.

La actitud de los fabricantes y productores es: "Usted puede superar que el benceno esté por todas partes. Incluso está en el aire y en el suelo de la calzada. Es insignificante. Mientras estemos dentro de los requerimientos de la FDA y la EPA, ¿dónde está el problema?" Esto me recuerda un

acontecimiento de la historia, hace alrededor de 350 años. En 1665, el peor año de la plaga bubónica en Inglaterra, el grano que se utilizaba para hacer el pan de la gente estaba contaminado con heces y orina de rata. Pero los comerciantes no querían tirarlo. Si lo molían en pequeñas partículas no sería visto o saboreado. Estaba por todas partes en pequeñas cantidades. No se podía ver u oler porque el grano había sido molido finamente en harina. No se sospechaba que pudiese traer la enfermedad bubónica ya que tanto la gente enferma como la sana lo comían. De esta terrible tragedia hemos aprendido una lección: Cuando una enfermedad generalizada llega a la gente, deberíamos examinar nuestros alimentos básicos primero, nuestro pan y agua, leche y carne. Las bacterias y los virus interpretan sus roles, pero los parásitos que las meten en nuestras casas y los hábitos caseros que los soportan, deberían ser analizados en los alimentos antes que en el aire y las calzadas. Las agencias privadas, incluso científicos independientes, podrían rápida y fácilmente encontrar las causas de nuestras enfermedades. Son los investigadores profesionales altamente entrenados, los que no pueden. Sus manos están atadas por los contratos y la tecnología.

El benceno ha sido conocido durante décadas como causante del cáncer, especialmente las leucemias. Esta es la razón de por qué se dio a nuestras agencias la importante labor de vigilarlo. Han fallado en protegerlo, colocando y elevando los niveles legales en su lugar. Tenemos más leucemia que antes. ¿Por qué se permite el benceno en la cerveza, cuando la mitad de los hombres están padeciendo cáncer? Las regulaciones no deberían estar basadas en tests realizados solamente en alimentos más derivados, (*analizando únicamente los alimentos mas tratados, refinados o procesados*), cuando la concentración será, desde luego, más baja, haciendo que todo sea más difícil de detectar.

Debería basarse en el conocimiento de "lo que entra". Es evidente una falta de preocupación por el bienestar de las personas. Las comunidades no deberían depender de las agencias del gobierno.

En la desesperada Inglaterra de 1665, las ratas eran tan numerosas que vagaban por la ciudad libremente. ¿Cómo podían estas pequeñas partículas de las ratas ensuciar al pan? Estaban por todas partes. Además, el pan era horneado, lo que lo debería hacer seguro. La misma "lógica" era usada entonces como ahora. Vemos gente con o sin cáncer a nuestro alrededor bebiendo la misma agua. Y está clorada, lo que debería hacerla segura. Los conceptos están muy deteriorados. Eventualmente, en lugar de matar ratas, los perros y gatos fueron eliminados de Inglaterra, precisamente esos animales podrían reducir la enfermedad al matar a las ratas, un error fácil de cometer cuando sólo se está adivinando. No deberíamos estar adivinando. Tenemos científicos. Deberíamos usarlos. Sólo utilizamos a profesionales médicos que no han sido entrenados como científicos y a quienes deben tener el oído atento a sus vendedores (*hace referencia a quienes, por conveniencia o temor, se limitan a hacer sólo aquello que saben que se espera de ellos; lo "políticamente correcto", "lo que diga el patrón".*) Necesitamos psicólogos, biólogos, parasitólogos, citólogos, entomólogos, epidemiólogos, ecologistas, cuando estudiamos un problema difícil. En su lugar, los departamentos de psicología de las universidades fueron cerrados en los 1960 bajo el pretexto de ahorrar gastos. Sólo los departamentos de psicología médica quedaron abiertos, financiados en gran medida por la industria farmacéutica. En el presente, los EE.UU. están incrementando y enfatizando el método de la cloración para la desinfección del agua... El mismo tratamiento que inadvertidamente está haciendo el mayor daño.

Deberíamos testar nuestros alimentos y el agua con el mejor equipo de calidad para la investigación. Pero no podemos esperar que la industria cree altos estándares para ella misma. La Sociedad debe crearlos independientemente. Existen muchos médicos jubilados, científicos e individuos con una actitud proactiva a la prevención de la enfermedad y el bienestar social. Además, no deberíamos confiar en el testaje corporativo ni en las agencias de testaje cuando su personal frecuentemente "comercia con los empleos".

Debemos resolver el problema de los conflictos de intereses. Debemos poner energía renovada en los padres y los responsables de la sociedad para proporcionar alimentos y agua seguros para nuestros niños – niños que son los más afectados por la leucemia.

Nuestros glóbulos blancos quedan obligados a dejar de devorar a nuestros enemigos después de que haya penetrado benceno a través de sus membranas. Una de las acciones del benceno es dejar entrar virus en nuestro genoma. Una enzima especial llamada integrasa viral permite esto siempre que el benceno está presente.

En benceno activa la malaria, detona el virus VIH, causa inmunodeficiencia en el SIDA y causa cáncer indirectamente. Hay una ruta en nuestros cuerpos que conduce a la producción de benceno por un hongo - el *anillo de la raíz de la patata*. **El benceno debe ser nuestro peor flagelo.**

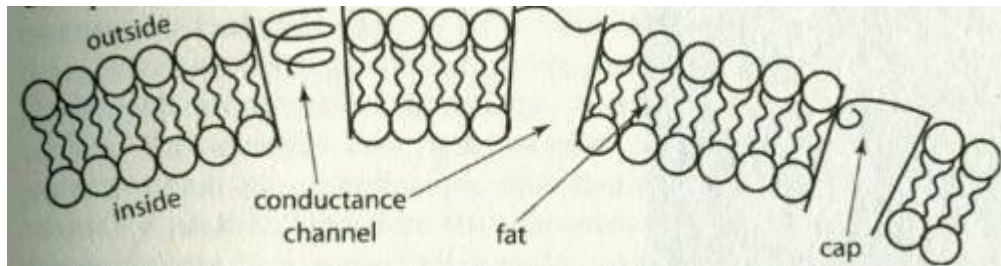


Fig. 83 Una sección de la membrana celular

Su cuerpo tiene una habilidad moderada para deshacerse del benceno sin ayuda. Tiene un camino natural de detoxificación. Pero conduce al dolor y al sangrado antes de que se haya eliminado todo. Aprenda a prevenirlo (ver página XXX-455).

Amianto en nuestros alimentos y agua

Nos hemos centrado tanto en el amianto de las paredes y los techos que hemos olvidado los lugares más obvios, los alimentos y el agua. No siendo capaces de detectar las más pequeñas fibras (inferiores a 10 µm), mientras éstas son las más dañinas y numerosas, las regulaciones de las agencias se hacen casi inútiles. Debería haber sido utilizado y desarrollado un microscopio, con una técnica automatizada.

Cuando el más pequeño fragmento de amianto es introducido en el agua, todo el agua de alrededor se polariza sur. Esto se debe a que el amianto posee moléculas de hierro formadas por ferrita (Fe_2O_3), la cual está polarizada al sur. Cuando un pequeño fragmento se adhiere a un tejido, el fluido que lo rodea, sangre y tejido se polarizan sur. Este es el detonante en el cerebro que induce al hipotálamo a liberar su factor del crecimiento celular. El mensaje recibido podría imaginarse así: "el hierro ha sido oxidado a polo sur; este órgano está seguramente traumatizado y abierto al aire, se hace necesario el crecimiento para reparar el trauma". Su cuerpo no puede esperar que esto sea una falsa alarma. No nos desarrollamos (*no evolucionamos*) con amianto en nuestros alimentos o en el agua para hacerlo cuidadosamente (*quiere decirse, no contamos con mecanismos desarrollados en nuestra evolución para defendernos de la presencia de amianto en los alimentos o en el agua*).



Fig. Arpones de amianto aumentados x4



Para esta revisión: *Microfotografía de un macrófago (tipo de glóbulo blanco) en contacto con una partícula acicular de amianto (asbesto). El macrófago, que ha intentado fagocitarla para eliminarla, se rompe liberando su contenido en el tejido pulmonar que lo rodea.*

Pero al mismo tiempo, los glóbulos blancos sienten la verdad: "hay un intruso extraño; algo ha de ser devorado; no es un mero trauma", y comienzan a devorar la inundación de pequeños arpones de amianto que llegan. Esto produce unos drásticos resultados nada convenientes. Los arpones de amianto contienen hierro en su interior. Cuando estos pequeños arpones son devorados por los glóbulos blancos, una gran cantidad de hierro, de polaridad sur, penetra en los glóbulos blancos. Un gen ha sido detonado para que produzca ferritina porque la ferritina es la molécula de almacenamiento del hierro. Pronto se produce una excesiva cantidad de ferritina; demasiada, hace que los glóbulos blancos la rezumen y cubra su membrana exterior. La cubierta de ferritina actúa como una marea negra sobre las células del sistema inmunológico y las detiene inmediatamente dejando de ingerir más amianto ni ninguna otra cosa. No pueden ver. No pueden sentir.

Afortunadamente, podemos eliminar el amianto de nuestros alimentos si utilizamos lavados especiales en caliente tal y como hacemos con los PCBs y el benceno. Tras ello podemos tomar un suplemento especial, **levamisol**, para eliminar la capa de ferritina de los glóbulos blancos. La enzima **papaína** puede eliminarla también, pero tiene un olor insoportable. El amianto en el agua no ha pasado desapercibido. Se dice que el agua tiene amianto de las viejas tuberías de arcilla utilizadas para traerla de los depósitos de agua. Lea el folleto que le entrega su compañía suministradora de agua sobre el amianto. Podría hacer desesperarse a cualquiera. Pero el Sincrómetro® muestra que nunca proviene del depósito, incluso con esas viejas tuberías de arcilla. Proviene de la misma estación de bombeo o de un filtro o un ablandador de sal al que se ha añadido el cloro equivocado. El cloro en sí mismo lo tiene. Quizás las juntas de las bombas lo tengan también. En cualquier caso, el cloro correcto (con el sello de la NSF) no tiene amianto. Ni el agua que se trata con cloro de la NSF. Existen grandes cantidades de amianto en sus alimentos, tanto frutas como verdura. Pulverizarlos con agua clorada (cloro de lavandería) es una práctica común que garantiza que esté libre de bacterias. Esto trae consigo amianto y también se impregna en los alimentos húmedos cuando estos ruedan por las cintas transportadoras. Las viejas cintas raídas añaden enormes cantidades (*de amianto*) a los alimentos, que según se secan bajo secadores de aire caliente, queda herméticamente pegado (*fuertemente adherido*). Esta es la razón de que sean necesarios dos lavados en caliente para eliminarlo.

Cuando el amianto ha abandonado los órganos, junto con el níquel y los elementos radioactivos, éstos se vuelven a polarizar al norte de nuevo. Recuerde que la polarización sur no es estar demonizado. Está reservada para el sistema nervioso durante el día y en cualquier momento para los puntos de curación y crecimiento del cuerpo. La sangre cambia de norte a sur y vuelta de nuevo, minuto a minuto.

El trabajo que se está realizando aquí es algo aún bastante misterioso. Es un intercambio del estado del hierro, utilizando iridio. Y el ciclo de los glóbulos blancos de norte a sur y vuelta de nuevo, también, con cada carga tóxica que se procese y se arroje. Usted volverá a su ritmo normal y a la vida normal cuando las polarizaciones sean correctas.

Los colorantes se adhieren rápidamente

¿Por qué los niños toman caramelos coloreados, bebidas coloreadas, pasteles coloreados, y piezas coloreadas o azúcar de adorno en su comida? ¿Por qué somos tan complacientes en esto?

Incluso el cocinero más primitivo sabe, y siempre se ha sabido, que la comida está fuera de los límites de la manipulación. Los alimentos no son una parte frívola de la vida. Y la pintura puede que funcione sobre el cuerpo, temporalmente, para los bailes, pero no dentro del cuerpo. Tales instintos son aplicados especialmente a los niños. Los padres, a lo largo de las épocas, han visto que los niños pequeños no tienen manipulaciones. ¿Por qué nuestros instintos han ido por el camino trazado? ¿Nos sentíamos seguros todos bajo el cuidado de nuestras agencias gubernamentales de la manera en que los niños se sienten seguros con sus padres mientras ellos afrontan los riesgos? ¿Credíamos que se habrían hecho los test de larga duración necesarios, con suficientes experimentos científicos, para prevenirnos de cualquier catástrofe? Cuando en los 60, tras un gran incremento de la tasa de cáncer, fueron eliminados del mercado de la alimentación algunos colorantes alimentarios, uno tras otro, deberíamos haber sospechado de otros colorantes que tomaban su lugar y de las agencias en general. Pero, como nación de ansiosos consumidores, no lo hicimos. Las agencias no son todas

iguales. Los cuidadosos agentes que anteponen primero la salud de la gente, pueden ser sustituidos por agentes que anteponen otros motivos. Comprender esto, creará grupos de personas, formados por auténticos padres, no por agencias gubernamentales, para volver a tener el control sobre la seguridad de los alimentos y el agua. Las agencias tienen demasiados conflictos de intereses.

Cuando alguna parte de la carne, el pollo o el pescado tiene colorantes azoicos, e incluso el color del producto está producido por el colorante, la manipulación de los alimentos es extrema. No hay duda de que cada tumor testado mostraba la presencia de una multitud de colorantes. Cuando un análisis de sangre de un enfermo de cáncer muestra un nivel demasiado alto de LDH o fosfatasa alcalina, ello es debido a los colorantes del cloro de lavandería, incluso aunque estén en un nivel invisible. La implicación es bastante desalentadora ... Que tengamos cientos y más colorantes acumulados en nuestro interior. Un colorante está siempre presente en los enfermos de cáncer - el **Fast Green nº 3** (también llamado **verde alimentario**)*. El sincrómetro® detecta que alarga la vida de las células que los absorben, aunque se transforman en no funcionales. La vida se prolonga hasta 15 veces. Está actuando como la banda de los oncovirus. Las células del cáncer que habrían, como mínimo, muerto en su tiempo normal, ahora no están disponibles para cambiar su propia apoptosis. Ya hemos visto oncovirus haciendo exactamente eso. El gen de la longevidad, bcl-2, es demasiado activo. Este gen es el mayor controlador de la apoptosis y es una de las mutaciones producidas por el complejo cancerígeno.

* Busque fast Green FCF en Internet (CI)- 42053

Longevidad normal

Dos genes, bcl-2 y bax, juegan un gran papel en decidir cuánto vivirá cada una de nuestras células. Mantienen un balance entre vivir demasiado o no lo suficiente. En gen de la longevidad es el bcl-2, mientras el bax acorta la vida desencadenando la apoptosis. Podríamos sospechar que los colorantes desequilibran estos dos genes desde que en el pasado se encontró que imitan mutaciones. ¿Por que no se ha encontrado la relación entre los colorantes y las mutaciones en las investigaciones regulares (*oficiales*)? Las investigaciones están influidas en parte por razones económicas y en parte por razones políticas. El sincrómetro® ve colorante Fast Green concentrado en nuestras CD8, células asesinas por naturaleza. Estas células permanecen vivas, en mayor número, pero incapaces de asesinar nada.

El Fast Green se ha encontrado acumulado en todos los pacientes de cáncer de USA que he testado. En el programa de 2 semanas sacaremos el colorante con homeografías después de haber retirado todas las fuentes de colorantes, especialmente lejías y cloro.

El agua con cloro y lejía, contiene diversos colorantes, aunque no puedan ser vistos. Cientos de colorantes pueden ser encontrados en los insecticidas, y básicamente toda la comida contiene insecticidas. Los colorantes se pueden encontrar incluso en comida que en principio no los contiene, ya que se obtienen al ser lavados con lejías y desinfectantes. Pueden encontrarse incluso en pescado fresco, si los cuchillos y tablas de cortar tienen lejía. Hace poco visité la caseta de un pescador en una playa de México. El pescado fresco recién cogido se ponía entero en hielo. Vimos al pescador coger su cuchillo de un cubo de "agua" y limpiar la tabla con una jarra de "agua" que estaba en el suelo. Era un galón de lejía clorada. Compré un pescado hecho filetes y un pescado sin manipular del cubo de hielo y los testé. Los filetes estaban llenos de colorantes e Hipoclorito (un claro signo de contaminación). Un trozo de pescado lavado también estaba lleno de colorantes. Sólo el pescado que no había sido lavado era seguro para comer. Por lo que es evidente que no hay en el mercado pescado adecuado para el consumo. **El sincrómetro mostró que tanto el pescado enlatado como el congelado y el fresco habían sido procesados con lejías cloradas.** Esta comida no puede ser lavada, debemos buscar pescado que no haya sido tratado con lejías.

Siempre vamos a encontrarnos con el problema de que los tintes son absorbidos profundamente, de la misma manera que en las células tumorales. Se inventaron precisamente para eso, para unirse rápidamente con la célula.

Los tintes actúan muy dañinamente. **DAB es 4-dimetilaminoazobenceno**. Este colorante eleva el nivel de fosfatasa alcalina. Comprueba el tuyo en los análisis de sangre: cuando es demasiado alto el DAB llena los glóbulos blancos. Cuando es demasiado bajo puede haber amenaza de fallo orgánico, esto es debido al cobalto. Cuando los colorantes se encuentran en tus linfocitos-B, el nivel de globulina se altera.

Los colorantes **Sudan Black** y Fast Green pueden incrementar tu LDH. Comprueba el tuyo. Se encuentra en los glóbulos rojos, pegado a ellos, a veces con vanadio. LDH y fosfatasa alcalina alta son muy normales en pacientes con cáncer terminal. Cuando la LDH y la fosfatasa alcalina sobrepasan niveles de 500 o incluso de 1000 se relacionan con el cáncer según la ciencia clínica pero no se ha encontrado una vinculación. Los colorantes **Fast Red** y **Fast Red Violet** causan edemas y ayudan a desarrollarlos en cerebro, pulmones o abdomen. ¡Esta es una causa de muerte muy común provocada por cánceres! El Fast Red Violet bloquea la habilidad del cuerpo para eliminar el anhídrido Maléico. Se sabe desde hace décadas que esta sustancia provoca hemorragias y derrames (Mirar The Merck Index 10ª edición). El anhídrido Maléico viene del ácido Malónico en los insecticidas alimenticios, aceites de cocina, empastes dentales y plástico de los platos, pero la mayor parte viene del cloro del agua. El cuerpo tiene medios para detoxificarlos a menos que esté bloqueado por colorantes. (Mirar pagina 476, capítulo 18)

He estudiado sólo 7 de los muchos colorantes que hay en nuestras comidas, pero necesitan ser estudiados en todas las patologías.

Otro colorante sospechoso de causar enfermedades es el común **Azul de Metileno**. Se considera seguro. Se usa en carnes y frutas y se añade en jabones. El sincrómetro ve que va al ADN, como otros Alquilantes, y de ese modo atrae parásitos, bacterias y virus a nuestros cromosomas. Todas estas "cosas vivas" están teñidas por el colorante haciendo que haya una estrecha relación entre su ADN y el nuestro. El flujo de electrones, fuerza conductora de la vida, discurre junto con el suyo, por lo que nuestros genes son influenciados por los suyos.

La influencia de la polución y los colorantes a la vez es casi inimaginable. He aquí un ejemplo real. Recientemente, algo más de una milla de playa en California fue preparada para un festival. Se recogieron muestras de agua normal del océano y se encontró que las bacterias de E. coli no eran raras en ese agua.

Se llamó al ejercito para que limpiara el agua de la playa y al poco tiempo el agua estaba rosa! El sincrómetro detectó lejía clorada de colada y muchos colorantes en el agua; aparentemente la Marina había limpiado el agua, pero también había añadido tinte rojo para marcar la zona tratada, así que testamos el agua rosa.

El agua que se veía rosa intenso medía una milla desde la orilla y estuvo así durante una semana.

Sin embargo, se informó al público de que se debía a una marea roja de algas! Todos los colorantes Azo de mi equipo de pruebas se encontraban en el agua, incluyendo el Fast Green, sin duda un contaminante del tinte rojo y la lejía de colada.

El colorante no se fue, se estancó en el fondo y se pudo ver durante 2 años en las zonas superficiales. Esto produciría inmunodepresión y cáncer de peces y pájaros de la costa (mirar Pág. 475 para ver el resultado final)

Los esmaltes de los utensilios de cocina filtran una enorme cantidad de colorantes. Tu cepillo de dientes filtra también una abundante cantidad de colorantes. Tu reloj de pulsera y gafas de plástico también. Las piezas dentales, incluso cuando son blancas!

Después de haber dejado de consumir colorantes a través del cloro del agua, podemos empezar a sacar los colorantes del tumor. Para ello usaremos 2 suplementos, vitamina B2 y coenzima Q10 después de usar el Zapper, y finalmente emplearemos homeografías. Usaremos gotas de carbonato de propileno para sacar el azul de metileno del ADN. Pero hay que tener cuidado para que esos colorantes no se queden atascados en los riñones y el hígado en su camino de salida. Asegúrate de mantenerlos limpios.

Metales pesados en agua y comida

Ni en el mundo animal, ni en el mundo vegetal, veremos metales brillantes tomando parte en el crecimiento de un órgano o simplemente, que estén allí. Esos metales pueden ser transformados químicamente en otros componentes orgánicos. Los átomos de esos metales pueden ser rápidamente "agarrados" por proteínas especiales para crear enzimas.

Ahora es cuando a esos metales se les llama minerales, no metales, aunque los materiales sean los mismos. Algunos metales no pueden ser transformados en minerales aptos para el cuerpo, como el uranio y los lantánidos, por ejemplo. Búscalos en la tabla periódica (Pág. 36). Plomo, antimonio, cadmio, bromo, flúor y aluminio son otros ejemplos. Los lantánidos fueron llamados tierras raras hasta hace poco. Hay 15 de ellos en un grupo especial, marcado en la tabla periódica. Estos son más magnéticos que otros metales aunque no tanto como el hierro, siempre se encuentran juntos y pueden ser difícilmente separados por lo que no hay preparaciones "puras": Tulio, Gadolinium y Lantano son todos lantánidos. Tiene que haber una razón realmente importante para que la naturaleza mantenga los lantánidos y algunos metales fuera de nuestro cuerpo. ¿Son demasiado oxidantes? ¿competirían con otros minerales? ¿alterarán nuestra polarización magnética? La razón real no se sabrá hasta que los biólogos no sepan más secretos de la vida, incluyendo las propiedades magnéticas y electrónicas. Hasta entonces, la naturaleza nos ha dado el instinto. Los metales no saben bien, y no sientan bien, por lo que sabemos que no deben ser consumidos o llevados pegados a la piel. La naturaleza tiene millones de años de experiencia tras ella. Y no se puede anticipar a la "civilización", que a veces se debería llamar "regresión" El metal "se ve bien" con sus destellos y brillos, estamos enamorados de él al igual que de los colorantes.

Aunque los metales estaban a salvo a metros debajo de la tierra, nosotros hemos cavado para obtenerlos, lanzándolos al aire sólo por diversión (los fuegos artificiales del 11 de julio llenan el aire de estroncio), los hemos esparcido por el aire con los coches, nos los ponemos alrededor en forma de anillos y cocinamos con ellos, y finalmente los ponemos en nuestra comida y los consumimos. Nos "rebozamos" en metal.

El aluminio, una comida impensable, que no se encuentra en ningún ser vivo, fue introducido en nuestra dieta en 1880 y ha estado ahí desde la invención de las levaduras industriales, que no son otra cosa que añadir aluminio a un líquido burbujeante.

Así es como nació la bollería-hinchada sin levadura. Ahora que el Alzheimer prolifera gracias a grandes acumulaciones de aluminio en el cerebro, y los herpes y el EBV (síndrome de fatiga crónica) son muy comunes, debe pararse esta práctica de añadir aluminio a las aguas para el consumo antes de ser desinfectadas.



Nuestras comidas rebosa níquel y cromo, cualquier cosa manipulada o mezclada con objetos de acero que estén sometidas a calor llenará los alimentos de estos metales. Debemos testar cada jarra. Usar utensilios de cocina de plástico, cerámica o cristal inos traerán incluso más metales! Estos filtrarán mercurio, níquel, oro y ácido malónico.

El teflón y el cristal filtran grandes cantidades de oro.

Oro, la maldición?

El oro es mucho más difícil de detoxificar que otros metales. Por lo que es trabajo de nuestros WBC el comérselo y deshacerse de él. Pero si hay radiactividad presente, nuestros WBC pierden vitamina C y no pueden trabajar. Nuestros órganos se van llenando gradualmente de oro. Esto alimenta a los priones y atrae al *Macracanthorhynchus*. El órgano está ahora predispuesto a fallar y morir. El oro se ha considerado una maldición desde el pasado y con razón.

Sustitúyelo con objetos "preciosos" no metálicos.

Pero ¿qué puede ser peor que "comer" metales? provenientes de utensilios de cocina, platos de plástico y tuberías de cobre, sólo una cosa, ¡consumirlos directamente! Como mediante chupa-chups o implantes metálicos y empastes en la boca. Los metales disueltos se filtran hasta tus amígdalas y tus glándulas tiroides, paratiroides, timo y directamente en los tumores. Si vemos a un niño chupar una moneda, rápidamente se la quitamos, instintivamente sabemos que no es bueno. En cada chupa-chups hay 40 metales (ver Pág.37). ¿Cómo podemos cometer este error con los adultos? Tu cuerpo es apenas capaz de mantenerse sano con los metales pesados que expulsan sus propias enzimas. Por lo que es casi imposible que se mantenga sano con más metales, como los provenientes de los implantes dentales. De nuestras enzimas provienen todo tipo de cobre, cobalto, cromo, vanadio, oro, germanio, molibdeno, rutenio, rubidio, selenio, magnesio, zinc, hierro, níquel e iridio. Pero no provienen siempre de nuestras enzimas. También los dejan en nuestro cuerpo, hongos y bacterias. Saber esto nos puede ayudar a entender muchas cosas. Estos metales nos roban la juventud, la salud y nuestro destino (la longevidad), a la vez que se van acumulando lentamente con la edad. Si se acumulan repentinamente, tendremos una crisis, una patología como un fallo hepático. Si se acumulan lentamente, pensaremos que estamos envejeciendo y lo aceptaremos como normal. Estos serían nuestros metales pesados "naturales", provenientes de nuestro ciclo vital. Obviamente, no debemos ingerir más para

precipitar nuestro final. El cobre de las tuberías normalmente trae plomo también de las juntas soldadas. Si se detecta plomo y cobre en las tuberías por el Sincrómetro o por un laboratorio, cámbialas por tuberías de PVC y recúbrelas de resina epóxica (mirar fuentes).

El níquel cambia nuestra polaridad a sur

Sólo por el hecho de contener muchos seres dentro de nosotros, nos convertimos en almacenes de todos sus metales. El daño hecho por el níquel sólo, además de facilitar infecciones, es mayor. Consume nuestro iridio y lo cambia a polaridad sur! Los niveles de iridio se ven muy bajos allí donde se ven depósitos de níquel.

Un tumor es debido a un depósito de níquel procedente de la bacteria Clostridium que no puede recuperar sus propios depósitos de hierro y reutilizarlos. Por lo que se produce una escasez de iridio. Los depósitos de hierro ferrita (Fe_2O_3) tienen que ser limpiados de alguna manera, para devolver la zona tumoral a polaridad norte.

La curación no puede avanzar debido a los bajos niveles de iridio. Alcanzar un nivel de 29 es muy bajo para el iridio (en homeopatía unidades de 1 diluidas 5 veces) y se ve en cánceres avanzados. Niveles de 80 son los normales y niveles de 120 se alcanzan en niños.

Envejecimiento

Cada uno de nosotros, no importa sano o enfermo, acumula metales pesados a medida que envejece, pero no son unos metales al azar, siempre son los mismos:

- Cromo
- Níquel
- Cobre
- Elementos radioactivos
- Cobalto
- Selenio
- Germanio
- Vanadio
- Lantánidos

¿No es impresionante que sean los mismos metales que se describen en libros anteriores como los denominadores comunes en los tumores?

Los metales del cuerpo en el cáncer, en las enfermedades y en el envejecimiento son los mismos que se han oxidado, y que han dejado enzimas residuales procedentes de nuestro metabolismo y de nuestros invasores.

Las células tumorales son incapaces de dar marcha atrás al proceso de volver a convertir los minerales orgánicos y recuperarlos, ni tampoco pueden hacerlo los cuerpos sanos a medida que envejecen. Simplemente no podemos mantener estas tareas del hogar (el mantenimiento del cuerpo). El cobre nos produce manchas marrones, el cobalto nos produce enfermedades cardíacas, el vanadio altera nuestra producción de globulina (anticuerpos) y formación glóbulos rojos, el óxido de germanio nos provoca deficiencias de WBC, el cromo nos da problemas de azúcar en sangre y dolores, el oro provoca enfermedades en ovarios, diabetes, priones y obesidad, el níquel nos trae más y más infecciones, calvicie y alergias. ¡Nada de esto es necesario, puede evitarse!

Estos mismos metales son usados por los parásitos, bacterias e incluso virus y priones, estos son el combustible de nuestras enfermedades.

El rutenio está en muchas hojas, tallos y ramas de arbustos, no se puede encontrar ninguna sin rutenio durante los 20 segundos después de arrancar las hojas. Pienso que en ese tiempo el rutenio se oxida y se separa de las enzimas. Es entonces cuando podemos detectarlo; las cáscaras de

coco contienen mucho rutenio. Los filtros de carbón activado lo contienen en exceso y éste va a toda el agua que es depurada en ellos. Es dañino ó inocuo? Por lo menos un parásito lo usa, el *Macracanthorhynchus*. La malaria lo usa también. Ciertamente beber grandes cantidades de este agua filtrada, haría que acumuláramos gran cantidad de un metal que supuestamente tendría que estar en cantidades muy pequeñas. Por esto es por lo que recomiendo prelavar los filtros de coco charcoal en agua caliente, para eliminar el rutenio y todos los aceites.

Las enfermedades, incluido el cáncer, provienen de los metales, debemos "desenamornarnos" de los metales



Los elementos radioactivos

No hemos tenido ni idea hasta hace poco de que estamos rodeados de elementos radioactivos. Algunos vienen de las pruebas nucleares de hace décadas pero muchas personas son frívolas y actúan con desdén ante actitudes que piden precaución. La actitud de hoy es la de encontrar un uso para estos materiales. Por lo que las sobras del uranio empleado para hacer bombas son almacenadas durante años. Ahora se han transformado en materiales dentales para hacer a estos brillar y resplandecer. La radiactividad se descubrió hace sólo 100 años, por lo que la ignorancia y la escasez de conocimientos, nos ha dado la responsabilidad de proteger a los más jóvenes. ¿Cómo podemos tener el descaro de dejar que nuestros hijos lo vayan absorbiendo durante años poniendo uranio, que siempre tiene radioactividad, y polonio justo en sus bocas?.

Los elementos radioactivos vienen del suelo, de debajo de nosotros, si estamos viviendo sobre piedras fosfatadas poco profundas. El uranio se combina con los fosfatos.

El uranio fractura los materiales cada vez más ligeros, el uranio cubre al torio, que se piensa que calienta el planeta desde el interior.

También cubrimos el Radón, cuyos gases suben hacia nuestras casas y lagos. Debemos de tener cuidado con el Radón ya que este se transforma en plomo radioactivo, bismuto, torio y polonio. El polonio hace más daño que cualquier otro ya que desprende radiaciones Alpha. El movimiento de 1 mm de radiación Alpha puede hacer más daño en nosotros que el de varios centímetros de radiación de otro tipo. El sincrómetro ha encontrado que el polonio causa todos nuestros cánceres.

El polonio causa todos nuestros cánceres, no sólo los de pulmón, comenzando el proceso de formación del complejo del cáncer. Antiguamente incluso los viejos curanderos pensaban que los "malos espíritus" venían desde los fondos de la tierra para causar los males, o en este caso el cáncer.

¡Cuánta razón tenían! A esto lo llamaban el factor geopático y recomendaban trasladarse. Con el aumento de la población, la gente agolpa sus casas en zonas rocosas, y se va acercando a zonas radioactivas. Minúsculas partículas de Radón suben a la superficie a través de cráteres, uniéndose a partículas de polvo, como si de una alfombra mágica se tratase. Estas navegan hasta nuestros hogares y penetran en ellos con el aire, quedándose pegados aquí y allá, y repentinamente disparan una bala como si de un poderoso cañón se tratara. La bala es una **partícula Alfa**, que está cargada positivamente, y a lo largo de su camino atrae cargas negativas causando grandes disrupciones en la química de nuestro cuerpo a medida que penetra en nuestros tejidos. Cada túnel que estas partículas hace en nuestros órganos puede cortar un cromosoma por la mitad, provocando mutaciones en los genes. Los daños que causan son fáciles de ver con un microscopio.

El polonio, el uranio y el radón emiten partículas alpha similares, que siguen su camino dentro de nuestros cuerpos.

El polonio causa todos nuestros cánceres, no sólo los de pulmón, comenzando el proceso de formación del complejo del cáncer.

El corte de los cromosomas es prueba de que un elemento emite radiaciones alpha. Después de disparar un "rayo" alpha, el elemento se aligera y tiene una naturaleza completamente diferente. De este modo el uranio se transforma en torio, el torio en radio, el radio en radón, el radón el polonio y el polonio en plomo. Pero no un plomo convencional. Este plomo es radioactivo y emite una "**partícula Beta**" que es un electrón con un tamaño minúsculo comparado con una partícula alpha. Está cargado negativamente y puede viajar grandes distancias. Este deja otro nuevo elemento detrás. Este tipo de deshecho radioactivo permanece alrededor nuestro y en nuestro interior cuando inhalamos gas radón junto con oxígeno y nitrógeno en el aire. Toda la "familia" de las "hijas del radón" se conoce como "**serie de residuos del radón**". Por supuesto inhalamos también "hijas del radón" si vivimos en una "casa de radón" a la que suben gran cantidad de materiales del suelo.

Muchos elementos radioactivos incluyendo el mismo uranio, emiten **radiaciones gamma**. Estas son similares a los rayos X, no tienen partículas, pero los rayos electromagnéticos pueden recorrer grandes distancias. Incluso entre materiales sólidos. Todas estas radiaciones Alpha, Beta y Gamma crean un ambiente que podemos medir con un contador Geiger. Se han producido grandes daños, pero nuestras células tienen sus métodos para curar todos los tipos de radiación. Incluso el daño en nuestros genes, llamado mutaciones, es curado regularmente, usando unas enzimas especiales llamadas, enzimas reparadoras de ADN. No obstante sería una buena idea trasladarnos lejos de zonas de rocas de uranio y no construir nuestros hogares bajo tierra, o con pisos bajo tierra (*sótanos*).

Los elementos lantánidos.

Tampoco hemos tenido idea de que estamos siempre rodeados de elementos lantánidos.

Observa la fila de 14 elementos en la tabla periódica.

Todos ellos se encuentran dentro del pequeño cuadrado donde está ubicado el **lantano** (Ln) que comprende 15 elementos. Después de la segunda guerra mundial, se llegó a la firme determinación de darles uso y comerciar con ellos. El estudio de los efectos para la salud se quedó en un segundo plano tras los intereses comerciales, por lo que el **gadolinio** y otros de estos materiales se inyectaron en la gente para hacer los scanners más nítidos. Cuando se vieron los efectos para la salud fue demasiado tarde. La FDA y la EPA protegieron el comercio. La verdadera protección para la sociedad sólo puede venir de las personas por sí mismas. **Tulio**, **itrio** y **terbio** se usaron para revertir la ósmosis en las membranas. El **cerio** se usó en los mecheros de plástico, debido a su alta reactividad. Cuando los usamos no nos damos cuenta de que desde el principio hemos estado expuestos a ellos, porque estos también suben desde el suelo. Estos también se combinan rápidamente con fosfatos que se encuentran en las mismas piedras que el uranio. Sólo uno de los 15 lantánidos es radioactivo, el **promecio** (Pm). El sincrómetro muestra que nuestro aire siempre está lleno de Pm, nuestro

cuerpo también está lleno de Pm, pero nuestro cuerpo constantemente lo está sudando, eliminando y excretando. ¿Este es bueno ó dañino? Todos los elementos actúan de algún modo. Debemos estudiar y entender que pasaría si viviéramos encima de rocas de uranio. Cual de los 15 es el más abundante, dependerá de lo que haya debajo y del clima. La lluvia y la nieve sellan temporalmente la mezcla de lantánidos que sube al igual que la radiactividad. Cuando la tierra se seca otra vez, ambos suben. El clima frío incrementa el flujo hacia arriba; quizás el desarrollo de nuevos cráteres les permita viajar más. Cada elemento radioactivo hace su propio tipo de daño. El radón es inhalado y cuando está en nuestro cuerpo produce su familia, dándonos plomo radioactivo, bismuto y otros. El plomo se traslada a nuestros huesos como es normal. Se conoce poco sobre la atracción de los órganos sobre los otros. El polonio producido no permanece libre, rápidamente reacciona y se combina con otros metales y con nuestros fosfatos.

Siempre estamos excretando materiales radioactivos; algunos permanecen ya que se juntan con bacterias. Nuestras salmonelas, E. Coli y otras tienen habitualmente polonio, promecio, cerio y terbio pegados a ellas. Como nuestros WBCs atacan a esas bacterias, tienen que luchar también con la radiactividad en ellas.

Casi instantáneamente la vitamina C de nuestros WBCs es consumida. El germanio y el selenio no se terminan, pero la vitamina C desaparece rápidamente. A menos que obtengan vitamina C, tu sistema inmune al completo se queda estancado. Se necesitan **grandes cantidades de vitamina C, en gramos, no miligramos** para mantener la radiactividad fluyendo fuera del cuerpo.

La lejía de limpieza y por consiguiente las propias aguas públicas, están tratadas con radiactividad, a través de fosfatos y tratamientos anti incrustación.

Debemos incrementar nuestro consumo de vitamina C en grandes cantidades.

Con el constante consumo de Vitamina C y nuestros WBC bloqueados, nos quedamos sin poder en el sistema inmune. La radiactividad dentro de nosotros está provocando mutaciones constantemente; las que emiten rayos alpha pueden causar la rotura de cromosomas enteros, llamadas "aberraciones", junto a las pequeñas mutaciones genéticas.

El daño que producen los lantánidos se ve a gran escala en su reacción con nuestro suministro de energía... nuestros fosfatos especialmente nuestros ATP, ADP y AMP inmunes al completo se quedan estancados. Se necesitan grandes cantidades de vitamina C, en gramos, no miligramos, para mantener la radiactividad fluyendo fuera del cuerpo.

Las gente mayor y la gente enferma no tiene casi ATP, ADP O AMP para que su cuerpo trabaje correctamente. Todo esta relacionado con los lantánidos. Los lantánidos son mucho más abundantes que el calcio, por lo que agolpan fuera el calcio. Problemas de densidad ósea, de riego sanguíneo, musculares... se atribuyen a la insuficiencia de calcio, vitamina D y luz solar. Son también efectos producidos por la toxicidad de los lantánidos de acuerdo con el sincrómetro. Debemos suplir esas carencias. Especialmente el terbio rivaliza con nuestro calcio. Diferentes localizaciones, momentos, y clima afectan a nuestra ingesta de terbio y a los niveles de calcio. El terbio produce pequeñas ampollas de sangre y cardenales debido a que se pega a la trombina. Encontrando maneras de mantener bajos niveles de terbio, cerio y otros lantánidos en nuestros hogares, ayudaremos a prevenir estados de falta de calcio y ayudaremos en el proceso de curación del cáncer, a la vez que tendremos mucha más energía.

El flúor y el bromo son tóxicos recién llegados. Ambos pertenecen al grupo de **los llamados halógenos**, junto con el cloro y el yodo. El bromo se añade al agua que bebemos para ayudar a su desinfección. El flúor se usa para reducir las caries. El daño que producen es mucho mayor que los problemas de los que nos protegen.

¡El sincrómetro demuestra que **el bromo y el flúor atraen al polonio!** En vez de permitir que pase a través de nosotros rápidamente, este se acumula en nuestro bazo en grandes depósitos. Por lo que ahora cada uno de nosotros tiene reservas de polonio en nuestro bazo en forma de polonio-bromo y polonio-fluorado. Estos niveles son especialmente altos en las enfermedades relacionadas con el oro (VIH, SV40, Priones, SIDA). Debemos encontrar caminos para reducirlos. **Encontrar agua sin bromo y sin cloro.**

Otra vez, haciendo desaparecer las enfermedades

Hemos aprendido que sentirse enfermo no es debido al propio cáncer, sino a una docena de enfermedades bien conocidas, producidas por bacterias y virus.

Pero estas no pueden ser identificadas y matadas de manera normal (por cultivos y antibióticos). Al contener radioactividad, han obtenido ventajas. Pero hemos encontrado su punto débil... **¡Necesitan metales para producir sus enzimas!** Simplemente es cuestión de cortar su suministro de metales, y conseguiremos aliviar sudores, fiebre, toses, hinchazones, fallos orgánicos, dolores, y simplemente enfermedades. Esto puede conseguirse en una semana. He aquí sus necesidades diarias.

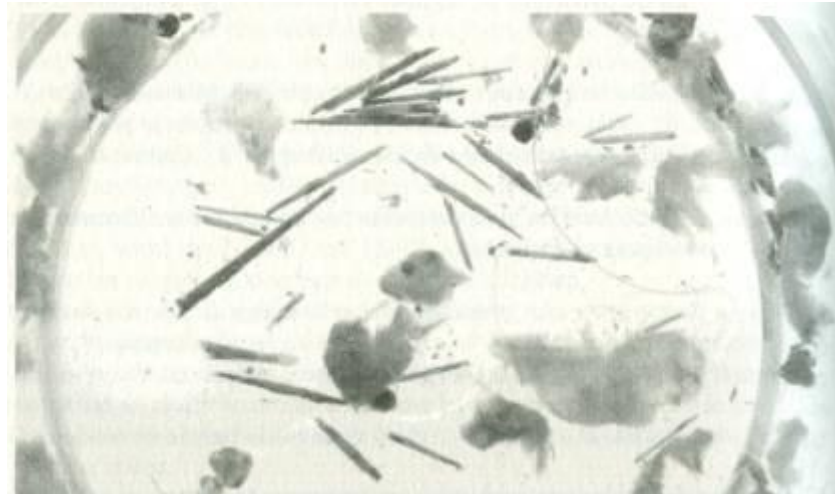
Patógeno	Necesidades <i>(en metales para sus enzimas)</i>
Adenovirus 16	Cobre (detonador, aceite linoleico, quercitina)
Adenovirus 36 (obesidad)	Cobre, Cromo
Adenovirus respiratorio	Cobre, Cromo, Cobalto
Aspergillus (hongo)	Cobalto, Cromo, Níquel
Bacillus cereus	Cobre, Cobalto, Aluminio
Borrelia (Lyme)	Cobre, Radón
Chaetomium (hongo)	Estroncio, Oro
Citomegalovirus (CMV)	Estroncio
Clostridium	Níquel, Cobalto
Dirofilaria	Cromo
E. Coli	Vanadio, Molibdeno, Magnesio, Cromo, Níquel, Cobre
Epstein Barr virus (EPV)	Aluminio, Oro, Cromo, Vanadio, polvo casa
Gripe (influenza A B)	Vanadio, mirar gripe aviar
Gripe aviar	Oro, Vanadio
Herpes I & II	Plomo
JUN	Estroncio (disparador aceite de palmera)
Levadura (variedad de alcohol y pan)	Cromo, níquel, cobalto, oro
Mycobacterium avium/cellulare	Estroncio, vanadio
Mycobacterium Phlei (causa esquizofrenia y esclerosis múltiple)	Cromo, oro, vanadio, polvo del hogar. Fuente es saliva de perro
Mycobacterium Tuberculosis	Estroncio
Mycoplasma	Estroncio
Mycoplasma arthritidis	Vanadio. Fuente es bacillus cereus
Nocardia (parkinson)	Titanio, Tantalio
Papera	Magnesio. Cobre, Zinc (fuente áscaris)
papiloma (virus común de las verrugas)	(El detonador es el ASA) fuente Echinoporyphium recurvatum
Penicillium (hongo)	Cobre
Plasmodium Falciparum (malaria)	Cobre, Rutenio, Selenio
Pneumocystis carinii (coccidio)	Estroncio
Priones	Oro, Rutenio, La fuente son células del hipotálamo libres
Pseudomonas Aeuroginosa	Estroncio, Oro
Putrefacción de la patata	Oro, la fuente es Macracanthorhynchus
Salmonela Enteriditis	Oro, Rutenio, Molibdeno, Rubidio
Sarampión	Disparador (ácido linoleico; fuente áscaris)
Shigella (ambos tipos)	Estroncio, Oro, Níquel
Staphylococcus Aureus	Estroncio, Oro, Níquel
Streptococcus G	Cromo, Vanadio, Níquel
Streptococcus Pneumoniae	Cromo, Estroncio, Cobre, Oro, Níquel
Streptococcus pyogenes	Cobalto
SV 40	Cromo, Estroncio, Oro
VIH (¿VIH?)	Oro (unido al núcleo) Estroncio (unido transcriptasa inversa)
Warts	Ver papiloma

Si has sido enviado a un centro de cuidados y apenas soportas vivir, todavía estás a tiempo de que alguien amado te rescate. Puedes tener todos los síntomas mencionados en "el cáncer se va" (Pág. 140) Pero puedes hacerlos desaparecer todos de esta simple manera.

El programa del Ermitaño

- Vaya a vivir a una propiedad que nunca haya tenido agua municipal. Ahí debería haber agua buena, sin cloro, para nuestros propósitos. Téstela para ver el total de cloro con el papel mas sensible (0,05 mg/L o p.p.m.). Beba sólo ésta.
- Plante un jardín. Atiéndalo todos los días si brilla el sol. Quítese todos los dientes artificiales, y use de plástico a la vez que limpia cada hueco. Use empastes sólo si ha testado su radiactividad, si no, evítelos. Comience una limpieza bucal de 2 horas con EDTA después de cada visita al dentista, hágalo tan pronto como se baje de la silla del dentista. Corte su pelo teñido y no vuelva a usar tintes.
- Traiga un pequeño frigorífico.
- Túmbese en su apartamento hasta que el dolor desaparezca sin usar analgésicos (10 días)
- Duerma boca arriba en un lugar bien ventilado o compruebe si el polvo contiene radón.
- Como jabón use sólo bórax, emplee alcohol y detergentes blancos seguros como champú, jabón de colada y limpieza (mirar fuentes).
- Entonces comience el programa. Los resultados rápidos le proporcionaran una nueva esperanza y podrá decir adiós a los centros de cuidados. Ellos hacen lo que pueden, pero trabajan sin esperanza de recuperación, la tuya volverá a medida que vayas viendo que puedes obtener un buen resultado.

Se busca muerto o más muerto



El E. recurvatum es un tipo de parásito, normalmente de una pulgada de largo. Otros parásitos y segmentos de Solitarias forman la llamada "sopa de parásitos", acumulados durante la diarrea de las limpiezas de hígado.

Atención: no intente eliminar la solitaria por sí mismo. Las recetas no estaban completas cuando se publicó el libro.

Capítulo 14. Cura magnética

El metal mas común de todos, el hierro, ejerce fuerzas magnéticas. Todavía hoy los científicos no tienen medios para estudiar su efecto en nuestros cuerpos. Estas fuerzas pueden ser el factor más importante en nuestro metabolismo y también el disruptor más importante en el metabolismo del cáncer y muchas enfermedades.

Las enfermedades se han vuelto víctimas de otros metales.

Como mineral, el hierro es esencial; está en tu hemoglobina, por ejemplo. Pero después de oxidarse a su forma férrica o a ferrita, Fe_2O_3 es bastante dañino en los lugares equivocados. Creo que en parte es porque es muy fácil de magnetizar. Un trozo pequeño de hierro puede volverse fuertemente magnetizado, incluso si parece no estarlo. Como una chincheta o un clip. Coja por ejemplo las latas de conserva de su comida. Estas pueden estar magnetizadas fácilmente ya que contienen hierro. Incluso el trozo mas pequeño de metal no tiene porqué pegarse a una lata de comida magnetizada, porque su magnetismo no es suficientemente fuerte. Pero aún así se sorprendería al detectar usted mismo la fuerza con un compás (*brújula*). Coja una lata de comida que lleve en la estantería mucho tiempo (semanas), mídala desde la parte de arriba con un compás - este posiblemente indicará que tiene polaridad norte. Mídala desde la parte de abajo: esta tendrá polaridad sur. Podrá encontrar dos lados con polaridad norte, de lado a lado, o un lado norte y otro sur a los lados, cruzando la lata. Por cada polo norte siempre hay un polo sur en algún lado. Es posible que haya varios polos de lado a lado y de arriba abajo. Casi todo es posible con el hierro, una situación que el cuerpo no puede permitir.

El campo magnético de la tierra puede magnetizar el hierro y lo hace más bien rápido.

Puede dar la vuelta a la lata y a los pocos días comprobar que los polos se están invirtiendo! Lo mismo que puede pasar en sus depósitos de hierro si deja que se desarrollen. Su cuerpo no está protegido del campo magnético de la tierra, es más depende de él. Los pequeños depósitos pueden invertirse y comportarse igual que el compás. El campo magnético en la tierra es muy fuerte.

El cantidad total de hierro en el cuerpo es bastante pequeña, (el tamaño de un guisante), quizás por ésta razón tiene que ser protegida con cuidado. Algunas variedades del hierro son obviamente magnéticas. Otras no. La simple oxidación o reducción hecha por tu cuerpo en un segundo pueden hacerlo no-magnético o cambiar su polaridad. El hierro abastece a casi la mitad de tus enzimas y a la hemoglobina de nuestros glóbulos rojos y a la mioglobina de nuestros músculos. Las enzimas citocromo de cada célula y las P450 enzimas detoxificantes son enzimas de hierro. Incluso muchas enzimas que hacen ADN a partir del RNA, llamadas ribonucleótido reductasa, contienen hierro. Tal vez este es el átomo crítico que siente los campos magnéticos. Estos átomos tienen un electrón que recorre un largo camino yendo al ADN y regresando, quizás por eso actúan como un sensor. No podemos permitir que este hierro cambie de forma incontrolada. Quizás es por esto por lo que hemos desarrollado una manera de salvar este hierro de la magnetización. Después de que los glóbulos rojos mueren y abandonan el hierro que contienen, este es rápidamente protegido; unos glóbulos blancos especiales cubren el metal con una proteína, llamada ferritina. Dentro de esta bola se forma una diminuta aglomeración de miles de moléculas. Quizás dentro de esta jaula el hierro no puede ser magnetizado. Quizás esta jaula es un escudo magnético. El sincrómetro® muestra que el hierro dentro de estas jaulas tiene polaridad norte, pero acto seguido no se detecta ningún campo magnético o polarización.

Así mismo, hay trazas de moléculas de iridio, de tipo oxidado, en el interior de la ferritina. ¿Están ambos protegidos? ¿Devuelve el iridio al hierro su forma útil para el cuerpo? Lea más sobre el hierro en Internet. Cuando el hierro se deposita fuera de esta pequeña jaula viviente, se magnetiza con una fuerte polaridad sur. Se piensa que una polaridad norte se encuentra en alguna parte pero no se ha podido detectar con el sincrómetro. Lo mismo puede pasar dentro de tu cuerpo al igual que pasa con la lata. La comida al lado de la parte norte de la lata puede ser polarizada al norte, y la comida justo al otro lado polarizada sur. Esto no se puede comprobar con un compás ni incluso con un magnetómetro, pero un sincrómetro lo ve fácilmente. Es efecto de una fuerza de polaridad sur o norte cercana. Las moléculas se han vuelto a una dirección bajo la influencia del polo norte y en la otra

dirección bajo la del polo sur. El sincrómetro puede diferenciarlos. Estos coinciden con la letra D- y la letra L- que se han dado a los azúcares y proteínas.

Las moléculas L de los aminoácidos tienen polarización norte, las moléculas D de los mismos aminoácidos tienen polaridad sur. Parece que las moléculas del azúcar tienen la misma regla, pero han sido mucho menos estudiadas. Una mezcla de L- y D- , como en el ácido cítrico sintetizado en laboratorio no tiene polarización.

El agua que rodea un depósito de hierro tiene la misma polarización que este mismo. He llamado a este agua Norte polarizada o Sur Polarizada.

El sincrómetro muestra que un órgano con depósitos de hierro se torna a polaridad sur, cuando debería tener polaridad norte. Los glóbulos blancos actúan igual. Cuando el hierro está a salvo dentro de la ferritina, este no polariza los órganos que lo rodean, los órganos permanecen con polaridad norte cuando deben, de día.

Ciertos órganos, por naturaleza tienen polaridad sur durante el día, todo el cerebro, la espina dorsal y los nervios, por ejemplo. Los óvulos de los ovarios y el esperma de los testículos también tiene polaridad sur durante el día.

Los órganos polarizados al sur, pueden experimentar una gran fuerza de crecimiento, como si la enzima ribonucleótido reductasa se hubiera encendido de repente. El crecimiento de hongos en el cuerpo, pueden activar esta enzima. Debemos parar esta intrusión regulando su crecimiento. Cuando un imán fabricado se pasa lentamente por la piel (detrás del cuello) el lado norte apaga el ADN, el lado sur lo enciende. El polo sur abre todas las puertas de entrada hacia sus células, llamados canales, permitiendo que estas se alimenten constantemente. Estas células son tratadas como una abeja reina o un luchador de sumo. Cuando la naturaleza lo controla todo, la pequeña molécula llamada "stern cell factor" (*¿" factor celular rígido"?*) llega a esos puntos (sur), es de suponer que para estimular el crecimiento de las "stern cells" y para alimentarlas de los minerales esenciales al mismo tiempo.

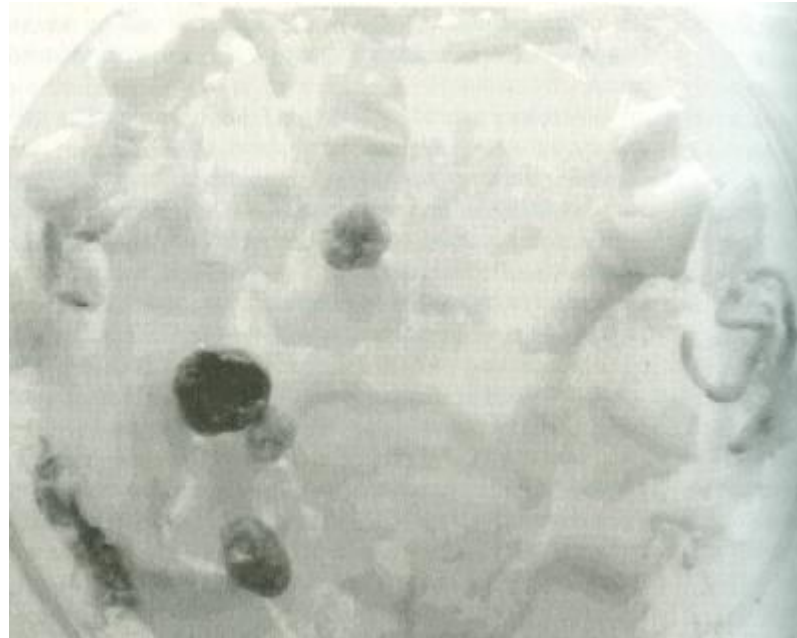
Aún no está clara la verdadera naturaleza de la fuerza de crecimiento que fluye, por el *agua* y la materia viva, de los imanes con polaridad sur, para producir polarización sur. ¿Abre simplemente los canales de alimentación? ¿Enciende y apaga la producción del ADN? ¿Es en realidad la llegada del "stern cell factor"? ¿Es un verdadero giro? Un estudio de esta fuerza podría desvelar una historia fascinante de cómo las fuerzas no químicas se transmiten y se mantienen.

El cuerpo excretará el hierro que ha sido abandonado por las células y no ha podido ser salvado a tiempo, incluso mientras dormimos. Es evidente que es urgente para el cuerpo. Pero si hay cantidad excesiva de hierro con polaridad sur, en su camino hacia fuera se puede quedar atrapado en los riñones. Entonces los riñones se polarizan al sur. Esto supone un daño crítico en los pacientes de cáncer. Todos los pacientes de cáncer tienen sus riñones incapacitados incluso cuando nada parece estar mal.

Sin embargo, esto puede ser arreglado, extrayendo todo el níquel. Incluyendo el níquel radioactivo. Su trabajo será descargar todo el metal posible, sobre todo níquel, uranio y polonio. Cuando esto esté hecho, su cáncer mejorará, devolviéndole la energía y la salud. Este es el objetivo de este libro.

Ahora usted tiene un mapa que le muestra el camino científico que tomaremos para alcanzar nuestro objetivo. El objetivo es un escáner o una prueba de rayos X en la que no se encuentre ningún tumor, la enfermedad haya desaparecido, y las enfermedades por tóxicos no existan. Es un objetivo más exigente que el que teníamos los libros del cáncer avanzado o el de la prevención del cáncer. Sólo estaremos satisfechos cuando el tumor haya desaparecido. Aviso de cuántos pacientes se han quedado completamente asombrados. Pero ahora esto ya no debería ser una sorpresa, porque está todo explicado y todo puede ser monitorizado con un Sincrómetro. La apoptosis ocurrirá en el sitio adecuado, las enzimas digestivas aparecen en el sitio del tumor, y se puede ver a los glóbulos blancos comerse las células tumorales restantes. Ahora está preparado para empezar el programa de 2-semanas, sabiendo por qué está haciendo todo y por qué está pasando. Las personas que sepan testar con el sincrómetro pueden seguir la guía del testador, para ayudar a evitar errores y acelerar la cura.

Se busca muerto o más muerto



La lombriz solitaria o Taenia Pisiformis, se encuentra en un montón (abajo en el medio), como de gachas gris o marrón. La cabeza estaba ahí, afortunadamente el conducto biliar dio negativo para esta lombriz dos semanas después. Empezando por la mañana tome 2 dosis de sales de Epsom, y una separación de 2 horas nada más entre cada una, esperando 2 horas para comer.

Atención: no intente eliminar la solitaria por sí mismo. Las recetas no estaban completas cuando se publicó el libro.

Capítulo 15. Programa de curación de cáncer de 2 semanas

Lo más importante

Lo que antes llevaba tres semanas ahora sólo lleva 2. Hay que tomar menos suplementos, y la probabilidad de éxito es más cercana al 100% que antes. Esto es porque ahora cada tumor puede ser tratado desde la fuente de polonio.

Conocemos el factor más importante desde 1999. Todos los pacientes de cáncer, con cualquier tipo de cáncer, beben el mismo tipo de agua, en cualquier parte del mundo. Es bastante diferente al tipo de agua que bebe la gente sana.

Parece impensable que la mitad de la gente en Estados Unidos beba agua intoxicada con polonio. Este es el responsable de todos los cánceres, así como de otras enfermedades graves y alteraciones genéticas. Incluso la gente principiante que teste con el sincrómetro puede encontrar estas substancias tóxicas. Los laboratorios comerciales no los encuentran porque nadie se lo encarga.

Todo el agua (sobre el 99%) de Estados Unidos está desinfectada con gas clorina, por lo que este no es el problema. Sólo (!) la mitad de la sociedad tiene cáncer.

Los cloros son el segundo tipo de depuración que se da a todas las aguas. Pero los pacientes de cáncer tienen hasta agua con lejía en los supermercados, llamada cloro. Esto debería provocar una evaluación de cuánta lejía de la NSF (National Sanitary Foundation) contiene por parte.

Mi prioridad para todos los pacientes de cáncer en 1999 era cambiar su agua a una variedad sin cloro. Los resultados fueron mejores de lo esperado. Todos los que accedieron a cambiar su agua en su casa, notaron una mejoría e incrementaron de manera notoria la probabilidad de éxito, sobre un 95%.

Ahora los resultados son incluso mejores, rozando el 100%. **Sólo la nueva tecnología del sincrómetro puede hacer esto posible**, encontrando el polonio oculto, así como el cloro, en nuestros empastes, comidas y agua.

Su cambio mas importante será el mismo, evitar cualquier cosa que contenga Polonio, especialmente agua tratada con cloro así como comida y piezas dentales.

La variedad de cloro de la lejía no viene sólo de los departamentos de agua, este también proviene de filtros, suavizadores de agua y de tuberías contaminadas. La fuente mas común de cloro, son los filtros. Todos los tipos de filtros (sobre el 95%), no importa cómo hayan sido calificados, cómo se hayan anunciado a sí mismos, han sido desinfectados con cloro. La NSF no ha evaluado las lejías. Cualquier agua que pase a través de ellos, recogerá a los causantes de cáncer, en vez de filtrarlos. Los filtros, incluso los mas pequeños, como el del frigorífico, contaminan las tuberías del resto de la casa con cloro, y particularmente con polonio. Toda el agua que se filtra pasa por dentro de las tuberías. Con que el agua contaminada de cloro pase una vez, estas ya estarán contaminadas permanentemente. Esto es porque estas lejías tienen pegados aceite de motor y grasa de neumático. Esto son sólo restos, pero los restos de cloro son muy significativos porque traen ultra-restos de polonio. Los ingredientes de la lejía pueden ser cubiertos en su producción por la maquinaria pesada y no se presta atención a que chorrea aceite de motor y grasa de neumático. Estos se pegan a las tuberías y no pueden limpiarse sin cerca de 100 galones de agua caliente. Los filtros han traído el cloro presente en la mitad de los cánceres. Sobre

1/4 de los casos de cáncer están relacionados con un suavizante de agua. Incluso después de quitarlos, las tuberías se mantienen contaminadas de cloro.

La propia ciudad que usó cloro es responsable del 1/4 de cáncer restante. Puede limpiar las tuberías quitando los filtros y reemplazando éstas y el calentador de agua.

Los tóxicos químicos en el cloro no se pueden ver en un único test de un laboratorio comercial, para decirle que tipo de lejía lleva el agua. En ninguna parte puedes testar los tóxicos mas comunes: ácido malónico, alcohol isopropílico, colorantes azoicos, PCB's , benceno o amianto en cantidades reales. Esto demuestra una deficiencia en nuestras agencias sobre el conocimiento de lo que es tóxico y lo que hay que testar. **Sin entender lo que es tóxico, nuestras agencias no pueden hacer las regulaciones pertinentes del agua.** Tenemos que hacer algo en este sentido. Esto nos recuerda a la época en la que íbamos al doctor sintiéndonos enfermos y con fiebre y este nos media la altura. Nos quedábamos anonadados mientras tomaban nota de un dato tan irrelevante en nuestro problema. Saltándose los test para los cianidas y la radiactividad añadida al agua que bebemos, cuando se encarga un test de turbiedad y sabor estamos dando la vuelta a las prioridades. Todavía ningún consumidor privado preocupado ha tenido la oportunidad de saber la calidad del agua, porque los test necesarios no existen en los laboratorios. Los laboratorios privados están en las Universidades, que no permiten a un ciudadano usarlos por su cuenta. Tenemos que hacer algo con esto también. ¡Los ciudadanos pagamos las Universidades! La grasa de neumático y el aceite de motor pueden ser fácilmente detectados con el sincrómetro, pero no en un laboratorio. En los laboratorios existen muestras de los aceites de las compañías, para mantenerlas bajo regulación, pero estos no pueden testar restos (*cantidades traza*). La población necesita sus propios analistas y equipos para sentirse segura sobre el agua que consume, especialmente donde hay poco agua y en las comunidades que empiezan a usar agua reciclada. Debemos ser mucho mas cuidadosos respecto al polonio y al uranio. No debe repetirse un período semejante al de ésta epidemia de cáncer que ha habido en los últimos 100 años, y esto no tiene que ser cuidado solamente por el gobierno si no que la salud deber ser cosa "de la gente". ¿Quiere decir esto que una regulación de las lejías en el agua sería buena para nosotros? Ni mucho menos. Las tuberías tienen cianida para protegerlas. Esto es ferricianida, no ferrocianida. La ferricianida también es tóxica para nosotros. Pero no nos provoca cáncer, sino otras múltiples enfermedades.

Por esta razón es mejor instalar un **filtro caliente- contracorriente** que se limpia a sí mismo (*autolimpiable*), por lo que no puede fallar al quitar cianidas de hierro antes de que lleguen a usted.

Incluso estos filtros tienen que haber sido limpiados de manera especial y testar todas las toxinas que se necesitan eliminar, incluso hasta el mismo carbón del filtro antes de su uso.

Otras soluciones

Otra solución es alquilar un gran tanque de plástico incoloro HDPE (*polietileno de alta densidad*) con ruedas, con capacidad de 300 a 600 galones (*1.100 – 2.200 litros*). Adquiera agua clorada de una fuente que haya testado con el sincrómetro. Teste si contiene rutenio, tulio así como aceites como el linoleico, que provienen del contacto de plantas con filtros de carbón. No compre agua filtrada. Contrate 2 o 3 personas que testen para evitar posibles errores.

Conecte el tanque a su sistema de tuberías de la casa, de manera que la fuerza de gravedad sea suficiente para suministrarle la presión suficiente. Rellene el tanque habitualmente con un duplicado de este, que tenga en un tractor y que esté bien cubierto y a la sombra. Adquiera una bomba lubricada con agua, para traspasar el agua de un tanque a otro. Teste la bomba primero usando un cubo de agua limpia y comprobando la que sale por el otro lado, teste toxinas y lejías.

Tenga bombas y tanques adicionales y teste el agua otra vez según llegue a su cocina.

Las tuberías del agua y el calentador deben ser cambiados al mismo tiempo. Puede testar el calentador, tomando un muestra de agua de la parte de abajo de este en el grifo.

Si no está contaminado no hace falta que lo reemplace, pero limpie las tuberías con 3 tanques de agua lo más caliente posible. Ponga una manguera de jardín en el grifo y únala a las tuberías, de agua caliente y fría, de cocina y baño. No use mangueras flexibles para beber. Coloque tuberías de PVC, incluso para un uso temporal, las de goma y plástico blando atascan los riñones, entonces ponga un filtro contracorriente caliente. Otra solución es alquilar un RV y conectarlo a la línea de agua de un parque RV después de que la haya testado. El coste será inferior ya que no tendrá que mudarse de casa. Canalice el agua a una tubería de plástico que vaya a su grifería, bordeando las tuberías, manténgalo tan cerca como sea posible. Compre un tanque de almacenamiento nuevo (no eléctrico) para el RV. Ponga el filtro contracorriente caliente, que elimina cianidas de hierro y polonio además de plásticos y goma procedentes de la manguera. Una semana después mande un tapper de agua a un testador de sincrómetro. Que teste cloro, cloro NSF, polonio, plomo, cobre, teflón (usado en grifos), azul de metileno, rutenio y aceite de coco, todos deben dar negativo.

Lo segundo más importante

...Son sus dientes. Cuando un elemento radioactivo, polonio, se coloca dentro de sus dientes en forma de sólido, no hay solución aparte de quitarlo. Los plásticos pueden ser más duros, así que puede prevenir la infiltración de metales, colorantes, ácido malónico e incluso cerio.

Pero el contaminante es el polonio, o el uranio que se convierte en polonio, ambos capaces de penetrar en huesos y tejido en cualquier dirección, Endurecerlos no ayuda. Considérese muy afortunado si puede siquiera identificar los dientes radioactivos, y así extraerlos.

Cuando los suministros dentales, son "desinfectados" con lejía clorada en vez de cloro NSF, absorben el polonio, y las porcelanas que se usan para hacer sus dientes "brillar", contienen uranio empobrecido. Todo el uranio es radioactivo empobrecido o no. Este estimula el crecimiento y el polonio la malignidad.

El sincrómetro ha encontrado que la mitad de las amalgamas contienen uranio.



Estas tapas, coronas y otros pedacitos de materiales dentales, tenían una radioactividad de 79.0 por minuto (durante 50 minutos) la radiación ambiental era de 46.7 CPM. No se hizo ninguna corrección de ningún tipo. Esto es muy significativo
Fig. 88 materiales dentales en un contador de Geiger

Evidentemente no se ha prestado atención a la radiactividad de las piezas dentales.

Nuestros laboratorios radioquímicos son excelentes, pero no se usan para proteger a la gente de las piezas dentales radioactivas. No hay regulaciones. El público debería atreverse a usar esos laboratorios para testar esas piezas.

Lo tercero más importante

Es limpiar su casa. Después de que el agua de la cocina haya sido cambiada a una que use lejía NSF como desinfectante, puede fácilmente limpiar la cocina y los enseres con un detergente fuerte libre de Cloro. Dondequiera que ponga sus pies o sus brazos debe estar limpio de Cloro. Mande muestras de los muebles y alfombras a un testador de sincrómetro cuando crea que está todo limpio. Verá que es mas rápido y mas seguro moverse a una casa que nunca ha estado contaminada. Las fuentes de las que desconfiar son el teléfono, gafas, gotas de ojos, tijeras, lentillas, reloj de muñeca, peine, cepillo de dientes, chanclas, sábanas, cuchillas de afeitar, y todos los platos, ollas, tinte de pelo, brazaletes, el suelo, la alfombra...

Tan pronto como su agua y su casa estén limpias, puede empezar a eliminar el tumor de su cuerpo.

Perspectiva del programa

Nos podemos preguntar, por qué mucha gente, que bebe el mismo agua que nosotros, no tiene cáncer. Esto es como decir, ¿por qué a mi vecino no se le moja el suelo cuando llueve y a mi sí? Actualmente NADIE sabe que otras personas van a tener cáncer, incluso aunque podamos predecir que lo tendrá más de la mitad de la nación (USA) quizás quienes consumen el mismo agua durante más de 7 años -este es el promedio de tiempo que vive una familia en una casa- tienen posibilidades de cáncer. Sólo un testaje de sincrómetro puede encontrar los casos muy temprano.

Ahora que sabemos exactamente cómo y de qué están constituidos los procesos cancerosos y cómo se forman, no necesitamos estar aterrorizados constantemente. Podemos crear nuestra propia seguridad. Seremos capaces de entender algo de química sencilla, para eliminar la base, curar el cáncer y prevenir que vuelva.

Después de quitarnos las bases, podremos limpiar las piezas, testarnos y ver si de verdad ya no están. Podemos testar todos los materiales a la vez para ganar tiempo.

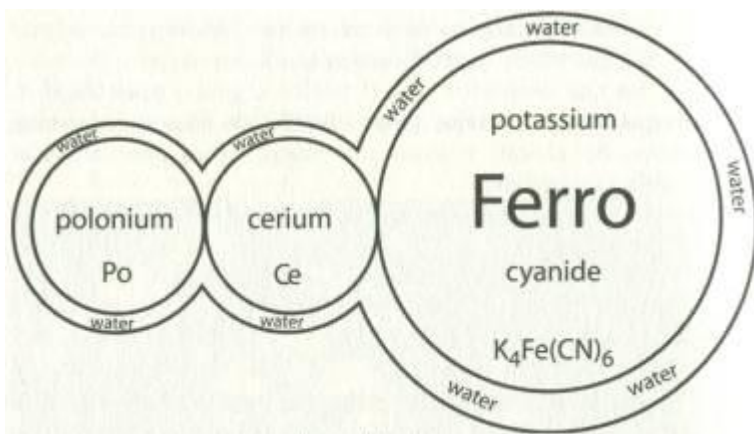


Figura 89 La base del cáncer

Las 3 primeras fases del cáncer son básicas. Estas ya pueden producir OPT como resultado de una mutación cuando se une al ADN. Esto viene de la lejía clorada. Este se unirá a su ADN, a un " agente alquilante ", a una bacteria o a un *Fasciolopsis buski*. Cualquiera de estas combinaciones producirá OPT y otras sustancias relacionadas con el cáncer. Los compuestos grandes y pequeños aterrizan en sus genes justamente en el sitio donde pueden acomodarse pegándose a sus genes. Una vez ahí producen mutaciones que producen sustancias como HCG o HGH, por ejemplo. Estas son Gonadotropina Coriónica Humana y Hormona del Crecimiento. Nuestro objetivo inmediato es eliminar estas sustancias de su ADN.

Afortunadamente para nosotros, **cuando se eliminan los compuestos cancerígenos, el cáncer desaparece**. No esperábamos esto. Hemos sido educados y creemos, que "una vez que el cáncer ha comenzado las causas ya no son relevantes y que puede continuar por sí solo". Quizás es verdad, pero cada cáncer tiene que mantener "la producción" de estos complejos cancerígenos. La OPT y otros complejos tienen que mantenerse para preservar el cáncer. Si podemos acceder a cada una de estas 5 o 6 partes, a lo largo del cuerpo, únicamente la química de nuestro cuerpo tendrá una cura para todo el cuerpo.

El cerio es el núcleo de este compuesto. Se puede unir a 4 materiales a la vez (sólo se muestran 2 en el diagrama) y elegir varias cosas con las que combinarse. Reacciona con alcohol isopropílico y el ácido malónico, además de unirse a bacterias, virus y al núcleo tumoral. Afortunadamente, el cerio hace lazos iónicos débiles, podemos hacerlos más débiles aún o incluso separarlos, sólo con más agua! Podemos eliminar el complejo con *agua*. El agua puede aflojar el "ferro" por un lado, y la conexión de polonio por el otro. Estos son enlaces fáciles de romper.

Sólo necesitamos despegar unas partes de otras para acabar con los materiales que forman la OPT.

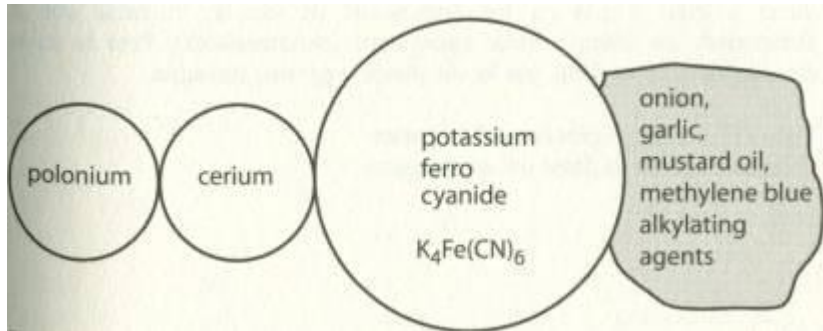


Figura 90. Complejo de cáncer con 4 partes.

Podemos atacar a los "alquilantes" con MSM (metil sulfonil metano), un componente que los hace incapaces de hacer mas compuestos cancerígenos.

Como los complejos se rompen y son expulsados de su ADN, una de las primeras mutaciones cesa. La enzima Rodanasa es producida otra vez. Entonces los cianidas de hierro pueden ser detoxificados en tiocianato otra vez, sin que queden cianidas que envenenen el metabolismo. Las diferentes enzimas de hierro y los componentes vuelven al trabajo y la vida vuelve a la normalidad. Entonces podemos eliminar los materiales esparcidos de los complejos, para que no encuentren otros con los que unirse y se eliminen por la orina y el sudor.

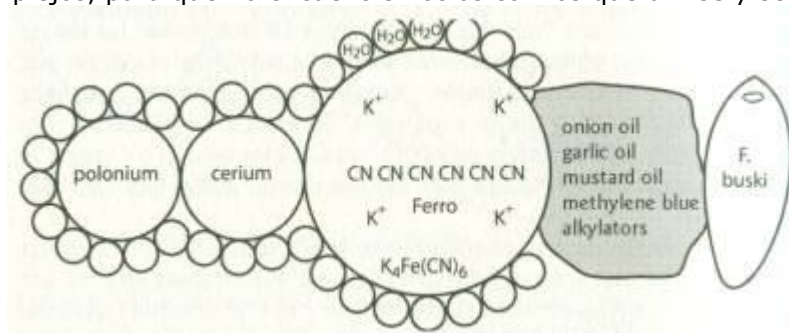


Figura 91 complejo canceroso de 5 partes. Dibujado a partir de datos del sincrómetro. El polonio es atraído por el cerio cuando dispara sus partículas alfa. El cerio es atraído por los fosfatos, como los de los genes en su ADN y también a las cianidas de hierro y a los "alquilantes". El cerio atrae a los otros materiales junto con él a sus zonas mas sagradas, sus genes. La ferrocianida lidera a estas tropas en las mutaciones de cáncer, mientras que la ferricianida las lidera a otras mutaciones (enfermedades). Pero la unión entre todos ellos es débil, por lo que puede separarse con agua.

Nota: El compuesto $K_4Fe(CN)_6$ de una de las partes del complejo canceroso del ejemplo es ferrocianuro potásico, sal potásica del ácido ferrocianhídrico.

Afortunadamente los "alquilantes" que se unen al F. Buski no se unen a la ferricianida, sólo lo hacen a la ferrocianida, y viceversa. Por lo que sólo la lejía clorada que lleva ferrocianida, no otra variedad, puede causar cáncer. Las lejías de la NSF actúan de forma similar, para formar complejos mutágenos, que nos provocan otras enfermedades graves. No requiere mucho tiempo romper esos complejos para separarlos del ADN, sólo 2 ó 3 días. Cada ingrediente de esos complejos ha sido abastecido constantemente. La línea de suministros se rompe fácilmente con los flujos de agua que podemos mejorar. Pero el abastecimiento se puede reponer así mismo, si hay una fuente de abastecimiento constante. La línea de abastecimiento de polonio tiende a reponerse una y otra vez cuando tenemos una fuente de polonio procedente de los focos dentales. Estos focos dentales fijos pueden encontrar fácilmente un nervio medular cercano (aislado). Estos nervios pueden cruzar todo el cuerpo hacia un parásito buski, y llenar el ADN de Po.

Esto sugiere muchas cuestiones fascinantes, pero deben esperar a ser investigadas.

Es fácil ver cómo una conexión rota de polonio se rehace en un día, si los focos dentales han sido limpiados, reparados o sustituidos en vez de totalmente eliminados.

A veces se forma una nueva conexión justo al lado una antigua que ha sido tratada. Esto ocurre a un ritmo muy rápido (días). Tenemos muchos más cánceres de los que muestran los scanners y los rayos X. El sincrómetro los encuentra buscando el origen, la OPT, y el índice de crecimiento aumentado, llamado **exceso de Timidina y ADN**, siendo más preciso que los análisis clínicos.

No se pueden buscar malignidades en cada órgano o tejido, en un microscopio, sería una tarea muy laboriosa. Pero pueden encontrarse hasta los más mínimos agentes patógenos después de absorber sudor de esa localización. Enjuagando la piel y guardado todos los fluidos procedentes de ésta para testar, se puede encontrar cualquier residuo de lejía o polonio, exceso de ADN o cualquier mutación cancerosa. Los rayos X y los scanner normalmente no los verían.

Si numera los fluidos del cuerpo (mirar figura), puede ver de dónde viene la OPT, por ejemplo del páncreas o del estómago y testarlo a diario. Cuantos más y más agentes patógenos van desapareciendo, más fácil es encontrar los restantes. Al final acaban desapareciendo, pero solo si permanecen rotas todas las conexiones de polonio.

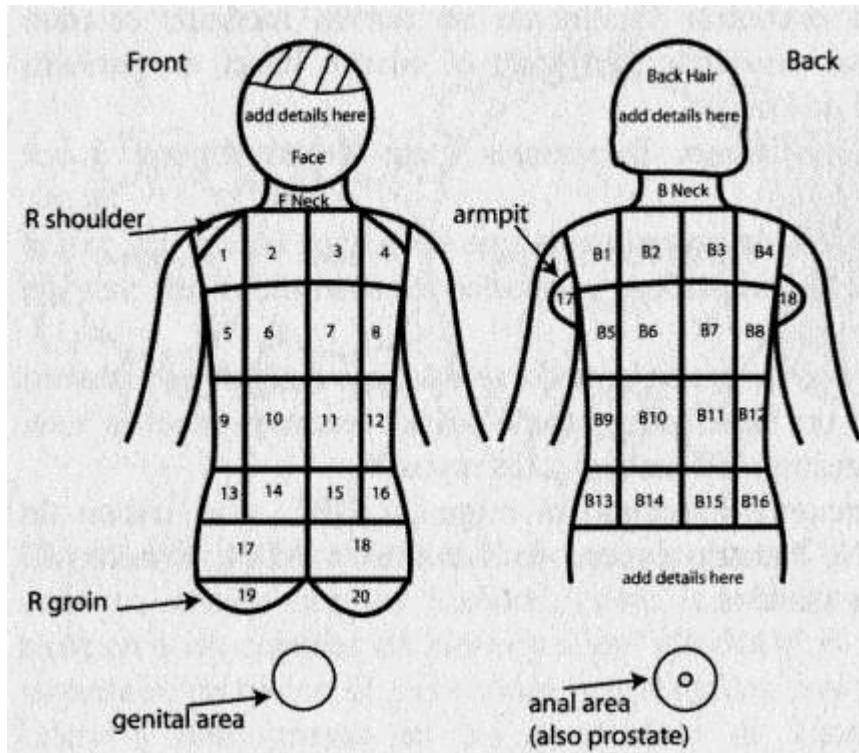


Figura 92. Sincrómetro "rayos x". Los fluidos de la piel, pueden ser testados en un área, para ver el progreso hecho en esa zona. Divida su piel en cuadrados imaginarios y numérelos. Tome fluidos de esa zona (como sudor) para seguir el progreso de la eliminación de complejos cancerosos.

Si su dentista o usted pueden usar unas lentes de aumento, y una sonda dental electrónica, encontraran docenas de motas grises dentro de sus mejillas, pero especialmente a lo largo de ambas mandíbulas.

Estas pueden contener cloro y polonio, además de mercurio y uranio. Si su dentista puede recortar la superficie de las encías y su margen, podrá ver al instante (un día) un encogimiento de los tumores y la desaparición del dolor en esa zona.

Usando unas lentes de aumento (ver The Tooth Truth del doctor Jerome) y recortando las encías, se podrán encontrar nuevas zonas a limpiar de grandes cantidades de mercurio y otros metales radioactivos, que de otro modo permanecerían ahí provocando metástasis y continuas enfermedades. No es posible identificar los materiales radioactivos, si no es con un sincrómetro, o enviando muestras a un laboratorio radioquímico. Pero si un tumor se encoge o el dolor desaparece, sabe que va por buen camino. Partículas de polonio, uranio y cloro, pueden quedarse encerradas en sitios previamente limpiados si no se limpiaron adecuadamente, usando los principios del Dr. Hal. Huggings". Las partículas soltadas por los rellenos quebradizos deben ser extraídas de las cavidades. Ahora 10 o 20 años después, se puede hacer una tardía limpieza de las cavidades llamada "Terapia

de enchufe" (Socket Therapy). Una limpieza tardía aún puede limpiar la mitad del polonio y del uranio atrapado en la boca. Los residuos serán eso, dientes con cloro y polonio duramente incrustados, que estarán vinculados a sus restantes partes cancerosas.

La localización del polonio puede estar en los canales dentales, los márgenes de las encías, los picos de encía entre los dientes o la propia superficie de la encía. El pionero en quitar estos tóxicos ha sido el Dr. O. Solorio de México. Los canales dentales (sulcus) pueden ser limpiados con enjuagues prolongados (2 o 3 días) y gárgaras usando quelantes comunes.

Tan pronto como elimine estas fuentes de polonio y uranio, los tumores empezarán a encoger (menos de 24 horas). Si no extrae eso, los dientes que contengan polonio, y escoge otra solución para mantenerlos, creará nuevas conexiones no sólo a lo largo de su boca, si no de todo el cuerpo, alojadas en esos dientes. Las metástasis proliferarán inmediatamente. Sea paciente con el tema de los dientes. Los profesionales dentales siempre preferirán reparar. Mi consejo es que vaya a diferentes dentistas hasta que identifique los dientes radioactivos, y sean completadas la extracción y la terapia de enchufe.

Los dientes que contienen cromo son responsables de los dolores más agudos, con o sin cáncer y merecen la misma dedicación e investigación por su parte.

Encuentre un dentista dispuesto a extraer los dientes culpables y los tejidos de encía pertinentes. El cromo provoca la invasión de la bacteria *Streptococcus pneumoniae*, así como una invasión terminal de hongos en su cuerpo.

El cobalto es también especialmente dañino, porque invita a crear abscesos bacterianos de *Streptococcus pyogenes*. Estos emigran a la espina dorsal, caderas y cerebro. Sea paciente consigo mismo. Las posibilidades son buenas, puede encontrar la localización del cobalto y los abscesos usted mismo con una sonda dental y encontrar un dentista alternativo que los extraiga.

Cualquier encogimiento no es suficiente si quiere curar el cáncer y por tanto salvar su vida. Cualquier pequeña partícula de uranio o polonio será implacable con usted. Debe darse prisa y ser minucioso.

No es para nada recomendable intentar acabar con lo que quede de un cáncer, con quimioterapia, radiaciones o cirugía a menos que sea una amenaza de muerte inmediata. Estos procesos no hacen nada para eliminar la radiación, por lo que seguro que el tumor reaparecerá en otra parte.

Cada diente radioactivo tiene un nervio "medulado" que envía al cuerpo, polonio, cerio, hierro, cianidas y uranio.

Afortunadamente, el nervio se limpia él sólo cuando el diente radioactivo es eliminado.

No es necesario decir que si un tumor que empezó a encoger vuelve a crecer quiere decir que otra partícula de polonio ha encontrado un nervio que llega a él.

Parece buena idea permanecer al lado de un dentista que esté dispuesto a ayudarle con esta agenda de salvar su vida. El trabajo dental no es muy invasivo e incluso no es necesario el uso de anestesia. Pero requiere persistencia, paciencia y habilidades propias con el sincrómetro. Entretanto, haga su parte diligentemente, mantenga sus canales limpios con al menos 4 horas de enjuague de EDTA diarios. Su recompensa final será salir finalmente de la clínica dental sin malignidades y con los tumores encogidos, la desaparición del dolor y el futuro por delante. Entretanto, mientras hace el trabajo dental, puede proceder con el resto del programa. Si está viendo a un doctor clínico a la vez que está haciendo este programa, trate de conseguir su cooperación al menos en:

a) No usar alcohol isopropílico en su piel; lleve una botella de alcohol etílico (el de bebida) lo más fuerte posible. (*Por ejemplo un buen coñac*).

b) No usar inyecciones de contraste para los scanners, porque le llenan el cuerpo de metales lantánidos y colorantes que crean efusiones, pida pruebas de ultrasonidos o MRI (RMN) aunque tengan menos detalle.

c) No haga un scanner de huesos o de cuerpo entero a menos que esté seguro de que tiene una enfermedad de huesos o algo más.

d) No usar bolsas de plástico IV (*envases de plástico de sueros de las perfusiones intravenosas*), para evitar PVC, los dialil talatos y otros derivados del plástico. Use cristal (ver fuentes)

e) No hacerse biopsia, cuando la historia del tumor hace pensar que éste probablemente sea maligno, hay que evitarle ese trauma al cuerpo y evitar que las células cancerosas se puedan esparcir. La quimioterapia es una elección dudosa siempre.

f) Pida un análisis de alergias, así puede minimizar la formación de PGE2, el test de alimentos "The rast" es el mas útil. Si tiene alergia al maíz pida solución salina en vez de dextrosa, en la medida de lo posible.

g) Pídale a su doctor, que le ayude con esta terapia alternativa, si su doctor no puede, vaya a cualquier otro lado.

Hay aproximadamente 50 puntos que hacer en este programa. La velocidad depende de usted. Ir demasiado rápido puede llevar a patologías de detoxificación innecesarias. No confunda patologías de detoxificación, con enfermedades cancerígenas. Encuentre un ayudante que le ayude a pasar estas patologías rápidamente y a evitarlas.

Los instrumentos que necesitará adquirir están subrayados. Trate de hacer el programa de parásitos con tintura de nogal para el sexto día. Esto le dará una importante mejora en los riñones para cuando comienza la detoxificación intensiva y la eliminación de parásitos. ¡Los pacientes avanzados generalmente tienen 4 o 5 tipos de parásitos atacándolos! También puede ir más despacio y conseguir buenos resultados. **Recuerde las prioridades, agua, dientes, casa y comida.** No use nunca un suplemento sin testar, no importa lo bien evaluado que esté. Siempre dé prioridad al tema dental. Cada parte del programa se discute mas adelante al final del programa. Use la guía del testador si tiene un sincrómetro para ayudarlo. Puede testarse a usted mismo, hágalo al menos 3 veces por semana. Sea paciente con sus propios errores

El programa

El programa consta de 2 partes, los proyectos y la suplementación. Entre los 2 hay un recordatorio de nuestro objetivo y de como lo alcanzaremos. Por favor, asegúrese antes de empezar de que el agua que llega al fregadero de su cocina no está contaminada con agentes cancerígenos. Usando solo agua "buena" no se puede trabajar, tiene que estar en perfecto estado, limpie tuberías y filtros.

Los proyectos

Estos son los proyectos que debería empezar tan pronto como fuera posible. Marque cada uno en cuanto lo complete y no se deje ninguno por hacer. Hágalo al final sí por alguna razón no lo ha podido hacer. Incluso sí se siente bien después de una semana, y parece que esta todo hecho, siga con todos los proyectos aunque lleve meses.

Proyecto* 1- Si tiene que permanecer en su casa mientras se cura

Es un duro hándicap permanecer en una casa- cancerígena, es como ducharse en un charco de agua sucia. Necesitará ayuda si esta demasiado enfermo, para hacer frente a la limpieza de la casa y la limpieza personal. No intente comenzar sin cambiar el agua o limpiar la casa, pero si se le presenta la oportunidad de cambiarse a una casa que nunca haya tenido filtros o suavizantes de agua, aprovéchela. Será mas fácil parar los hábitos cosméticos fuera del hogar. También será mas fácil, lejos de mascotas, niños, humo de tabaco y vecinos.

Pero si permanece en su hogar, empiece quitando cualquier filtro, aparato que trate el agua, suavizante... no importa cuan pequeño o cuan lejos esté de la cocina. No pase por alto eso, aparatos, incluso los pequeños filtros, todo el agua se mezcla con el resto del agua de la casa, incluso el dispensador del frigorífico o del hielo.

Entonces haga correr agua todo lo caliente que pueda por las tuberías, al menos 3 tanques de agua llenos, Debe esperar a que el agua de los tanques esté al menos a 130 °F (muy caliente) (*a más de 55°C*), use una manguera de jardín unida a la parte de abajo del calentador para llevar el agua a donde la necesite. Nunca use una manguera de plástico flexible para canalizar el agua que va a beber. Si no se le permite quitar o añadir nada a la instalación de su casa, entonces instale un sistema de tuberías paralelo de PVC y reteste en busca de cloro. Después de esto ya puede instalar un filtro contracorriente en toda la casa. Está contracorriente limpia automáticamente el filtro por usted, pero éste también debe tener un filtro prelavado de carbón activado, de cáscara de coco (ver fuentes) que no contenga azul de metileno.

También se tiene que encontrar libre de rutenio proveniente del carbón así como de aceites vegetales procedentes de la cáscara de coco. Pero solo el filtro de coco puede ser limpiado, no compre la variedad de "animal negro", que no se puede limpiar. Programe el ciclo de lavado contra corriente, cada 5 o 6 días para una familia pequeña. Teste el agua el día 5 justo antes de que vuelva a poner la corriente de agua, teste en busca de cloro que pueda quedar en el grifo. Si es así, también puede dejar ferrocianidas. Haga otro ciclo corto para el grifo. Adquiera una botella de "Cloro total" para hacer sus propios testajes, finalmente teste en busca de lejía NSF, ferrocianida, ferricianida, azul de metileno y solvente PVC, cobre y plomo para estar seguro. No debería encontrar nada de esto.

Si su calentador de agua está contaminado con lejía clorada deberá cambiarlo por uno nuevo.

El nuevo calentador de agua no debería ser eléctrico. Estos contienen electrodos metálicos blandos. Estos metales se organizan para pegarse en el agua caliente que utilizará. No hay eliminación posible de metales de electrodo en el agua de beber. Podría absorber metales muy tóxicos como, tungsteno, cromo, vanadio, níquel etc... aproximadamente 40 de ellos. Compre un calentador forrado de cristal, el agua será mucho más limpia.



Fig. 93 electrodo de calentador de agua

Sería mucho mejor que se fuera de su casa -cancerígena para siempre, o al menos inmediatamente, hasta que su familia haga todos los cambios para usted. Cuando esté hecho debería pasar un papel de muestra, en cada alfombra, el suelo, cocina, cubiertos, platos, sábanas y ropa y testar en busca de cloro.

Asegúrese de comprar detergentes y artículos de limpieza libres de cloro.

Su nueva agua, no debería correr a través de tuberías de plomo, disolvería mucho cobre y plomo tóxico de las tuberías, mucho mas que el agua sin filtrar. Use solo cañerías de PVC desde el filtro hasta el calentador y del filtro a la cocina. Hágalo en medida de lo posible, hoy en día solo se permiten tuberías de PVC, pero asegúrese del material de las suyas.

Nuestra comida necesita estar a salvo de anticorrosivos y *anti-scaling* químicos, radiactividad, alcohol *isopropilo*, azul de metileno, ácido malónico, cianidas, amianto, aceite de automoción y grasa.

No guarde los tóxicos para sus animales, tampoco los almacene o regale. Tírelos. Consiga detergente en polvo para lavandería y limpie con algo fuerte al principio. El bórax no es suficientemente fuerte para quitar cloro o aceite del motor y grasa de neumático. Ver Fuentes para todos estos. No hay limpiadores ideales, pero los hay que no traen polonio, uranio, "alquilantes" o ferrocianidas. No arriesgue con otros. Cuando su casa este limpia de nuevo, debe volver al bórax, ácido cítrico, vinagre y bicarbonato sódico para todos los propósitos.

Proyecto #2- Encontrar agua buena para beber y cocinar.

El grado de cloro NSF en tu agua de beber te permite sacar tus malignidades, limpiar tu casa y recuperar tu inmunidad. Pero no es suficientemente buena para achicar grandes o numerosos tumores, ni para devolverte tu salud. Esto es porque también es radioactiva y tiene cianida y azul de metileno. Simplemente no tiene polonio o ferrocianida. Todas las aguas cloradas contienen radiactividad fácilmente encontrada por el sincrómetro. Es añadida como una accidental parte de los amortiguadores fosfáticos o anticorrosivos utilizados para proteger tuberías. Ellos mantienen el agua para "comer" en tuberías si son de metal. Obviamente tu no podrás reducir completamente tus últimos tumores debido a esta radiactividad. Pero encontrando agua no clorada para beber y cocinar tu podrías alcanzar esta meta. Lo mismo que si utilizas un filtro adecuado.

Busca agua no clorada, bien usando una botella o la lamina de test "Clorina Total" para ver si el agua ha recibido alguna cloración. Si no lo ha sido, estarás evitando toda la radioactividad añadida. Será fácil **desinfectar agua buena con un ozonizador**. No instales un ozonizador comercial, sobre todo, porque tendrá un filtro adjunto. (Podrías quitarlo.) Cinco minutos de ozonizador en un recipiente de agua HDPE mata bacterias y huevos de parásitos. El ozono sería bueno para ti también. No uses botellas excesivamente grandes para llevar o almacenar el agua. Las azules filtran mucho del cobalto (causa fatiga). Los de cristal pueden filtrar tulio y oro. **Usa botellas usadas de polietileno HDPE** de 1-o 2 1/2 galones. Almacena el agua en un lugar fresco, manteniendo un galón refrigerado. Repite el test del cloro al día siguiente y algunas veces más. ¡En tus manos está tu vida! No aceptes los consejos de ninguna persona. Incluso un test de sincrómetro no puede testar con precisión si están llenos de la misma sustancia con la que son testados. Usar una lámina de papel de test es mejor, aportando una sensibilidad de al menos 0.05 mg/L (50 ppb). Si cavas un pozo, ten cuidado de no usar coladores de papel o tela; están desinfectados con cloro. La variedad de acero inoxidable está bien. Si usas un tanque de presión para almacenar, asegúrate de quitar todos los filtros o tú mismo contaminarás tu agua. Para limpiar bien, contrate personas de mantenimiento con la correcta botella de cloro graduado, tal como Desert Star, Target brand, Sani-Clor, Water Guard. Cómprala en comercios. Hay también calcio hipoclorado, recomendado y nunca contaminado. Encuentre este y otros en una tienda de herramientas y supermercados.

Tú ahora tienes el agua mas segura, mejor probada y más nutritiva de este planeta. O lo parece, cuando no hay opciones reales. Realmente, todas las botellas de agua tienen radón porque cada botella es taponada muy rápidamente por la máquina, sin dar opción, ni siquiera de segundos, que permita al gas radón salir primero.



La radiactividad acumulada y sus "hijas", plomo, torio o bismuto en la botella puede ser inesperada. Cuando yo destapo cada botella, coloco un papel húmedo mantenido por encima, atrapando el escape de radón al instante. ¡Se va de la botella en tres segundos!

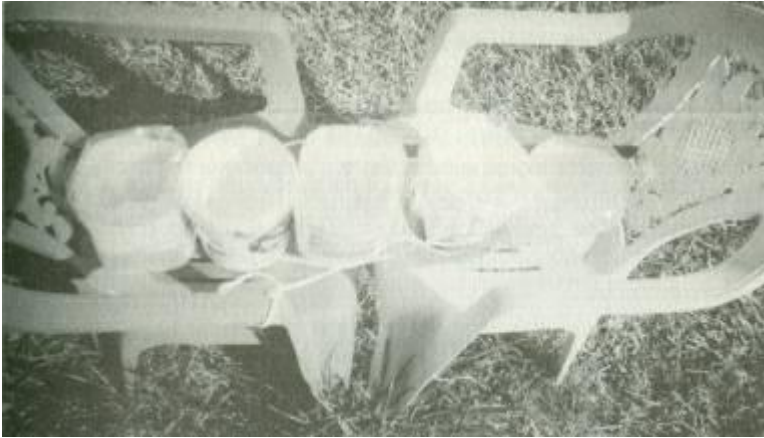
Pero el lugar en el mercado para las botellas de agua ha sido cambiado. Hay ahora (cuando este libro se iba a imprimir) varias no cloradas, variedad de botellas libres de radiación (ver foto). Fig.94 El **agua kosher embotellada** no contiene radón o "hijas"

Use botellas de agua sólo en caso de emergencia porque el plástico suelta tóxicos.

Si dependes de la elección de alguien para tomar buen agua, no la bebas. Muchos pacientes avanzados que se habían curado ya a ellos mismos, eligen un buen agua "completamente positiva" que nunca ha sido clorada. Y eligen erróneamente. El departamento de salud se les había anticipado e instalado cloración regular con lejía de cloro. Elige agua de lluvia por seguridad.

El agua de manantial es, por supuesto, excelente cuando sale de la tierra o rocas. El radón ha tenido tiempo de escapar y sabe deliciosa. El riesgo es la cloración. Un número de aguas minerales no cloradas se encuentran en Europa (ver página 641) para gran satisfacción de los pacientes europeos.

De hecho, casi todos los manantiales de Suiza, tienen buen agua. Sólo los hoteles, alquileres, oficinas de negocios, lavanderías públicas, edificios y restaurantes han envenenado sus aguas al proteger sus tuberías y calderas. (Otra solución podría haber sido cambiar todas las tuberías de metal a PVC o HDPE.) Con esta precaución, podrías elegir este país para tu recuperación.



"Recogiendo lluvia en bolsas transparentes con cremallera que alineen cubos de una manera eficiente para reunir las y almacenarlas. Cuerdas elásticas manteniéndolo todo en un sitio entre dos sillas de plástico. "

Tú pensarías que puedes llevar "buen" agua a tu comida mientras no cuidas el agua de tu cocina, ducha, o lavandería. Muchos tipos de pacientes se convierten en víctimas mortales aunque se habían recuperado pronto. La razón es que tú no puedes tan sólo reducir tu contacto con el cloro, debes evitarlo del todo. Si todavía lavas tus manos, llevas ropas y caminas sobre suelos que están en contacto con agua normal te lo devuelven. Lo absorbes al instante a través de manos, pies y ropas como si fuera hiedra envenenada.

Tu familia no debería ser culpada por diferenciarse de lo que tú y yo creemos. Tampoco la religión está implicada, la filosofía de vivir sí está mucho mas implicada. Nosotros también debemos disfrutar de nuestras creencias: que vale la pena luchar por la vida, no debemos rendirnos ante las autoridades cuando no hay esperanza ahí.

Debemos explorar nuevas rutas antes de rendirnos, debemos confiar en nuestro sentido común antes de ponemos en manos de expertos que nos van a tragar sin esperanzas de resultado. Todos sabemos que los milagros ocurren, esas cosas realmente improbables que suceden constantemente. Los caminos que guían la biosfera están llenos de sorpresas para nosotros. Recuerde ser amable con aquellos que difieran con usted, aunque le desean lo mejor, pero las mejores decisiones sobre su vida son las que hace usted. Al fin y al cabo está en su derecho.

Si quiere, incluso puede irse a un buen hotel si se asegura de que usa tuberías de PVC, no tiene filtros, suavizantes o usa tratamientos especiales para proteger sus calentadores o tuberías, y siempre que le permitan ver la instalación.

Afortunadamente, las listas de compra estarán disponibles pronto, para diferentes regiones, así que podrá ir a comprar y saber qué productos no tienen cloro en su área.

Esto le protegerá del cloro y afortunadamente aún podrá encontrar desinfectantes pasados de moda como el lugol. Qué comidas tienen alérgenos que le provocan inflamaciones y qué comidas dan negativo en radiactividad puede ser testado con el sincrómetro. Esta información puede ayudar mucho a los pacientes de cáncer o de cualquier otra enfermedad. Lo más importante en los alimentos no son las calorías o la cantidad, si no que sean seguros.

Proyecto 3 - Preparándose para cocinar

Consiga nuevos utensilios de cocina. Desde los últimos diez años se fabrican mejor. Ahora se hacen más sólidos los de metal lo cuál es bueno. Pero TENGA CUIDADO, todo el plástico se va volviendo más débil, por lo que se pueden filtrar metales muy tóxicos por las partes de plástico, esmalte, cerámica y teflón.

Sólo el acero inoxidable más nuevo, es seguro ante las filtraciones (aún así necesita ser testado); las pegatinas 18/10 en la parte de abajo de las ollas, ayudan a identificarlos, pero no con seguridad.

El cristal y el teflón filtran galio (matarratas) ien grandes cantidades!

Si le duelen las tibias, mande muestras de comida o de los utensilios de cocina a un testador de sincrómetro.

La cerámica y los esmaltes pueden filtrar muchos más colorantes de los que puedes ver. **El único plástico que no necesita ser testado es el polietileno HDPE;** todos los demás deben ser testados. Fabrique sus propios recipientes cortando las garrafas opacas de agua. Compre un indicador de conductividad para ayudarle (ver fuentes), sin embargo no es perfecto



Fig. 96 utensilios de cocina que filtran. Cristalería, teflón, cepillo de dientes, platos de papel, recipientes de plástico, y de metal "bueno" de china que filtran imetales pesados, ácido malónico y galio! La cerámica y las vasijas esmaltadas también filtran.

- Compre utensilios de acero inoxidable, que no tengan cristal o oro.
- Encuentre 2 o 3 placas de cocina si la instalación de su cocina usa gas. Los combustibles fósiles como el gas contienen vanadio, que alimenta a la E. Coli y otras bacterias.
- Encuentre tiendas de granjeros, pequeñas tiendas étnicas, tiendas de comida saludable y de comida natural o la sección de comida kosher o de comidas étnicas en los supermercados. Está comida también debe ser testada, pero es más segura.

- Adquiera un congelador para esterilizar la comida (ver fuentes) consiga también un termómetro que pueda medir la temperatura mas baja que alcanza, 20° F bajo cero (-29°C) debería ser adecuado y rápido. La E coli es extremadamente dura, lleve un control de la temperatura y mire qué sitios no deben ser obstruidos para que se mantenga. Descongélelo regularmente o ponga un temporizador.
- Compre un ozonizador. Es para desinfectar la comida y hacer agua ozonizada. Teste el agua sin el difusor, en busca de tulio y níquel y téstela otra vez con el difusor. Ver proyecto 14. Para mas seguridad quite el difusor.
- Haga una prueba a las hojas de una licuadora o trituradora en un supermercado con el permiso de un dependiente. Use un pedazo de toalla de papel y frote bien fuerte las hojas, lleve muchas toallas de papel, cada una con una bolsa de plástico. Teste las diferentes muestras y compre sólo aquellos utensilios que estén libres de, cromo, níquel, vanadio o cobalto. Repítalo con cualquier utensilio que necesite.
- Adquiera un máquina de hacer pan, sin revestimiento de aluminio o teflón. Tome muestras del pan que vaya a consumir, busque tulio y oro, si contiene alguno descártelo.

Encontrando comida

Uno de los mayores problemas del pasado, con los alimentos, es que le hicieron creer que es alérgico a ellos, cuando se debe a partículas de metales, bacterias y desinfectantes. Si testa su comida de metales pesados, podrá evitar reacciones dolorosas, hongos y mucho más. Si su comida está desinfectada mediante ozonización o congelación, toda su apreciación sobre la comida puede cambiar. Incluso el chucrut o los scones (torta irlandesa) pueden saber bien. Esterilice la harina, la sal, el azúcar, la comida enlatada, la empaquetada ... todo tipo de comida. Esterilice el arroz, bicarbonato, el almidón del maíz, las gotas de vitamina E ,A, B6 o cualquier prescripción médica. Finalmente, esterilice también todos los estropajos, trapos de cocina, y cualquier toalla.

No debería volver a coger una salmonela o E. Coli! Compruebe la temperatura del congelador diariamente hasta que se familiarice con él, ponga a prueba su determinación, no poniendo sus dedos en la boca a menos que los haya desinfectado.

Las verdaderas alergias deben respetarse, nada de comer sólo un trocito. Sus alergias-cancerígenas son las más importantes, incluso si se trata de alimentos sanos como una zanahoria.

Encuentre suficiente comida testada en su área, así ya tendrá las cosas de primera necesidad. Encuentre un testador de sincrómetro y facilítele una carta asegurándole que no tendrá problemas legales ya que no son pruebas para el Estado, es una prueba privada.

Compre una cubertería que no sea cara, de acero inoxidable, que no esté chapada con plata o níquel. Meta los cubiertos en una bolsa de plástico con cierre. Si la bolsa con los cubiertos da positivo para metales, encuentre el cubierto que da positivo y retírelo.

Acate las nuevas reglas de los alimentos. No coma ninguna comida que contenga los 3 alérgenos-cancerígenos. Estos son el ácido clorogénico, ácido gálico y floridzina.

Encuentre qué alimentos los contienen en la tabla del capítulo 3. No coma alimentos de la familia AJO-CEBOLLA-MOSTAZA , judías (excepto judía pinta) o lentejas. Estos suministran "agentes alquilantes" para el complejo-cancerígeno y alimentan a las larvas del F. Buski. Encontrar comida étnica y judía es una gran ayuda. Encuentre aquellas sin cloro. Conseguir una cocina alegre, le dará mas optimismo.

Use catálogos por correo, donde la buena comida ya se ha encontrado, la comida Amish, Judía o asiática es mejor que la de USA, pero aún así deben ser testadas *una* a una.

Proyecto 4- Pida análisis de sangre

- CBC y diferencial (*CBC significa Recuento completo de células de la sangre*)
- Química de la sangre (llamado SMAC), con alrededor de 24 valores
- Un test de cáncer, pero sólo si su oncólogo ha hecho uno, nosotros sólo usaremos, ortofosfotirosina, HCG, CEA, AFP y PSA si hay cáncer de próstata
- Pruebas de coagulación de la sangre
- Hierro en suero
- Análisis de orina

Pida la copia de los resultados de las pruebas. Analice los resultados usted mismo usando el capítulo "cómo leer sus análisis de sangre", mire si tiene una emergencia o está cerca.

Si cree que la tiene ,vaya al capítulo de "Emergencia"

Las otras pruebas rara vez son necesarias y sólo causan gastos. Los pacientes de cáncer generalmente tienen el colesterol demasiado bajo. Esto no hace intuir que haya que medir la cantidad y las variaciones. De hecho ,nuestras clínicas siempre aceptan a los pacientes de cáncer con altos niveles de colesterol porque son los mas fáciles de tratar.

Los test te darán un punto de referencia para comparar después de hacer el programa de 2 semanas.

Proyecto 5- Dejar de usar todos los cosméticos comerciales, píldoras y joyería.

Los productos comerciales como el jabón, el champú, así como los suplementos de hierbas y tés, no deben ser usados a menos que hayan sido testados con el sincrómetro en busca de cloro, ácido malónico, colorantes, alcohol isopropílico, PBC's y benceno. Esto también se aplica a las píldoras de prescripción. Una sola mala o tomada al día te hará mucho daño. Esta suministrará el polonio, el cerio, o la ferrocianida para reabastecer a nuestras células del complejo-cancerígeno. Encuentra variantes de las píldoras prescritas sin contaminar y sin colorantes antes de que te hagan empeorar. Su farmacéutico puede ayudarle.

Deje de usar joyería de metal! Incluyendo anillos y cualquier plástico. Endurezca los objetos de plástico en un sonicator (20 minutos) o sumergiéndolos en agua que empiece a hervir (retirándola del fuego) durante media hora.

Use trapos de cocina, papel de baño, bolsas plástico y mascarillas faciales testadas.

Proyecto 6- Corte sus recipientes de botellas de agua HDPE

La cantidad de metal que proviene de pequeños objetos metálicos, como cucharas, gafas, lentes de contacto y piezas dentales, puede producirle dolor constante y el aumento del cáncer. Coma, cocine y almacene sólo en recipientes testados de filtraciones de metales pesados. Téstelos usted

mismo con un medidor de conductividad (ver fuentes) Si padece dolor ,teste buscando cromo. Elija siempre acero inoxidable y HDPE para sus necesidades.

Proyecto 7 - Pare de cepillarse los dientes

Tire su actual cepillo de dientes, no se puede limpiar bien. Pero los rectos duros, manuales, no a motor pueden ser endurecidos rápidamente (ver fuentes). Fabrique hilo de una bolsa de la compra que haya sido testada libre de cloro (ver fuentes).

Corte tiras de 1/4 x 4 .

Lávelas bajo agua caliente, y séquelas. Después de limpiarse con este hilo dental, frote los dientes cuidadosamente con un dedo enrollado con una toalla de papel, humedecida y bañada con polvo dental. Haga el polvo dental en una bolsa de plástico con cierre a partir de: bicarbonato sódico, más 10 gotas de aceite de orégano. Congélelo a -20° durante 24 horas para esterilizar y agite hasta que esté mezclado.

Úsela una vez al día. No compre ninguna variedad "casera", no use nada que no *haya* hecho usted mismo. Los fabricantes que incluyen la palabra "casero" no son testadores de sincrómetro iy no van a desinfectarlo por usted! Muchos pacientes involucrados en este proyecto se han quedado estancados por eso. No se arriesgue. Lávese los dientes una segunda vez sólo con peróxido de hidrogeno (*agua oxigenada*).

Proyecto 8- deje de llevar ropa de goma o con teflón

Todos los plásticos desprenden gran cantidad de cerio, el segundo elemento después del polonio que estamos intentando eliminar del cuerpo. El teflón suelta talio y oro- pronto harán que sus tibias le duelan y le provocaran obesidad. Compre principalmente seda, ésta evita la cloración de cualquier tipo. Lleve zapatos de cuero. Nunca vaya sin calcetines, sus zapatos, son demasiado tóxicos. Deje de llevar zapatos de goma. No vaya descalzo en interiores, hasta que las alfombras y adoquines hayan sido limpiados con el detergente adecuado, una muestra de papel frotado en el suelo no debe mostrar cloro.

El detergente de la ropa y el lavavajillas suele llevar colorante azul. Este es azul de metileno y un compuesto de cobalto. El azul de metileno es un " agente alquilante " que facilita uniones a su ADN. Compre sólo detergentes que no sean azules ni verdes. El cobalto es un metal pesado que afecta al corazón produciendo fatiga.

Proyecto 9- Deje el champú regular

Mezcle 1/2 de copa de detergente de ropa sin cloro con suficiente agua para usarlo como champú, las otras variedades no son lo suficientemente fuertes como para eliminar el cloro , complejo cancerígeno, grasa de neumático y aceite de motor de su pelo y cuero cabelludo. Elija variantes seguras (ver fuentes). Para esto necesitará 4 champús, uno después de otro para limpiar todo de su cabello. El 2° día frote su pelo suavemente con una toalla de papel para testar. Teste cloro y OPT. Si la OPT persiste, haga un "body wipe" (tomando una muestra en una toallita húmeda) de su cuero cabelludo para ver si hay cáncer en el cerebro. Las metástasis provienen de su pelo, almohada, dientes, ropa, cualquier sitio donde los complejos cancerígenos aún existan. Después de que el cloro y la OPT desaparezcan, lave el pelo con cualquier tipo de champú seguro (ver fuentes)

Si se encuentra en estado avanzado, use sólo bórax y ácido cítrico. Mezcle un tapón de bórax con 2 vasos de agua muy caliente. Mezcle 2 cucharaditas de ácido cítrico con un vaso de agua para acondicionar su pelo, déjelo en el pelo un minuto.

Proyecto 10-Prepare una cita para cambiar la montura de sus gafas a unas de plástico, incluso aunque vaya a tener plástico en sus sienes, no retrase esto

Todo el metal, excepto las bisagras, debe ser cubierto con plástico. No compre gafas con monturas de oro, con bisagras de oro. Evite el oro, invita a la salmonela y a cualquiera de las nuevas enfermedades. Endurezca el plástico inmediatamente en un cazo, cúbralas con agua y llévela a temperatura de ebullición. No las hierva o podrá romperlas. Apague el fuego cuando el agua empiece a burbujear, cúbralas y déjelas reposar durante una hora. No las use hasta que no las haya testado; si no puede hacerlo, endurezcalas 2 veces más (para testarlas, cúbralas de nuevo con agua y déjelas reposar 2 horas, entonces mande el agua restante a testar). Enrollar las bisagras o la montura con cinta adhesiva no funciona. Los objetos de plástico también pueden ser endurecidos con el sonicador, o un pequeño limpiador de joyas (ver fuentes) durante 15 minutos.

Proyecto 11- Prepare un enjuague bucal

Compre un irrigador de agua, una batidora y un colador de acero inoxidable. Practique con el irrigador. Teste las hojas de la batidora de filtraciones. Hágale un frotis. Compre un analgésico seguro, para pasar bien la primera noche (ver fuentes), compre o haga la lejía dental en un botella dispensadora HDPE (ver recetas)

Proyecto 12-Tome una panorámica de rayos X de dientes y mandíbula

Pregunte a su dentista por el mejor laboratorio de radiología que conozca. Pida 1 o 2 copias una para el dentista y otra para usted.

Encuentre un dentista o cirujano dispuesto a trabajar con usted, de forma interactiva, donde usted le de información basada en el sincrómetro y que sea lo suficientemente flexible para hacer lo que es necesario para usted, individualmente en vez del protocolo normal. Después de que vean algunas de sus dolencias desaparecer en los primeros días, posiblemente estén más interesados.

Pida a su dentista que evalúe cada diente, desde el -1 al -32: "piezas perdidas", "coronas metálicas", "rotas por la línea de la encía". Necesitará la panorámica para hacer esto. Pida a su dentista que trabaje con materiales libres de cloro. Esto quiere decir que los mande a un testador de sincrómetro y encuentre una lista de materiales y componentes por Internet. Afortunadamente estas listas estarán disponibles pronto.

Los objetivos dentales son:

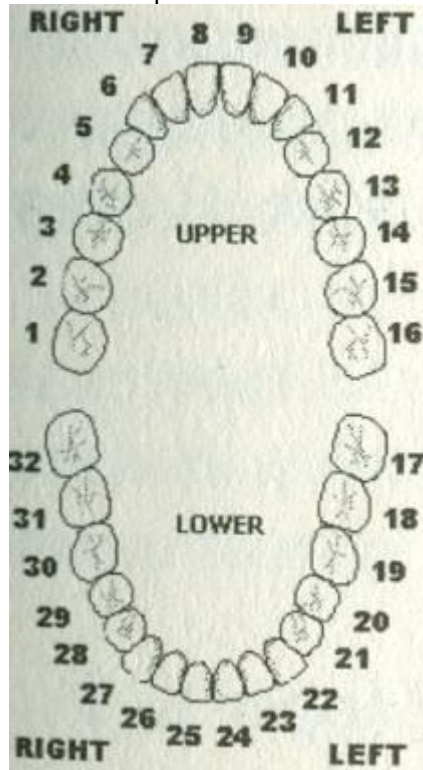
- Quitar radiactividad de su boca
- Quitar abscesos de bacterias y clostridium de su boca
- Quitar todos los metales de su boca.

Los pasos principales se deben hacer en este orden

1. Quitar el oro
2. Limpiar todos los canales radiculares. Limpiar el hueco que dejan usando taladros especiales, que puedan remover toda la goma y el plástico del fondo del hueso.

Limpie los huecos de los antiguos canales hechos anteriormente, pida a su dentista que compruebe qué dientes están sanos.

3. Quite todos los empastes, coronas, implantes, cemento o porcelana. Hágalo sin taladrar en ellos. Esto debería quitar la mitad de la radiación en su boca. Estas piezas son fácilmente reemplazables por unas no radioactivas.



No es necesaria extracción si se quitan completamente todos los materiales dentales antiguos. Antes de reemplazar las piezas teste los dientes.

4. Identifique y extraiga las amalgamas dentales radioactivas, deje las no radioactivas para luego sustituirlas. Deben de ser aproximadamente la mitad.

5. Identifique y extraiga los composites radioactivos, dejando los no radioactivos para sustituirlos. Estos deben ser alrededor de la mitad.

6. Identifique los huecos, nuevos o antiguos, que contengan uranio o polonio. Límpielos. Esto arrojará partículas de polonio con gran fuerza en su boca, que le provocará metástasis en un periodo de un mes, a menos que se eliminen rápidamente. Tape los huecos que queden, con tapones de oídos, hasta que suturen.

7. Limpie su boca de desechos dentales, desde el momento que se baje de la silla de operaciones, sin parar hasta que llegue a su casa, usando una botella de agua y una bolsa de plástico con toallas de papel dentro para escupir en ellas. Continúe haciendo enjuagues con EDTA en periodos de ½ hora, con cuidado para no dificultar la cicatrización

8. Haga una limpieza dental usando ácido cítrico en todas las encías

9. Remueva quirúrgicamente* tiras de encía de 4 mm de ancho, incluyendo el margen entre diente y papila, la profundidad debe ser de alrededor 2- 3 mm., incluyendo todas las localizaciones donde haya o no dientes.

* Véase *La Limpieza Arichega de la Encía, en el capítulo sobre el Trabajo dental, en "La cura de todos los cánceres avanzados"*.

Empiece cada mañana con una limpieza bucal con EDTA y otra a las 4 horas; haga esto durante 3 días. 30 horas después del último trabajo dental, podrá evaluar los progresos con el sincrómetro.

Un test final con el sincrómetro, ni debería encontrar conexiones (resonancia) entre cualquiera de los dientes y las lesiones cancerígenas.

En otras palabras, un paciente de cáncer debería ser capaz de salir andando del dentista libre de cáncer. Pero hay más que hacer. Mire el programa dental paso a paso.

Proyecto 13- Adquiera un zappicator dental y un Zapper L- 1

Haga una prueba de cloro en su saliva nada más llegar a casa del dentista. Después de testar, podrá saber si se han usado materiales con cloro. Haga una prueba de saliva cada día, para ver si se ha disipado. Si en unos días no se ha disipado, quiere decir que alguno de los trabajos dentales está contaminado, ha sido construido accidentalmente en un zona contaminada o las extracciones y limpiezas no se han completado. Quite toda la radiactividad dental tan pronto como sea posible.

Para asegurarse contra nuevas contaminaciones accidentales, deje los dientes abiertos hasta que teste si queda radioactividad o mercurio. Zappique cualquier trabajo dental nuevo tan pronto como esté bien acabado (el mismo día y el siguiente) para evitar filtraciones a los tumores. Debe tomar gotas para limpiar los riñones de metales pesados y colorantes durante este periodo, o continuar una limpieza de riñones. El zappicator está acoplado a su propio Zapper de 1000 hertz (llamado L-1) con sólo un cable. Si tiene 2 cables llévelo a que un técnico electrónico lo arregle, como en el diagrama de la Pág. 532 (*capítulo 21*).

Proyecto 14- Adquiera un ozonizador, del tipo que el tubo no tenga el tubo de goma o de plástico negro (ver fuentes). Quite el difusor al final del tubo, este hace mas daño, que beneficio.

Los riñones se bloquean fácilmente con el plástico y la goma.

Ambos liberan cerio. El cerio atrae el polonio y se forma mas polonio-cerio duplex.

Empiece a beber 2 vasos de agua ozonizada al día, pero sólo después de haberla testado de cerio, colorantes azo (procedentes del difusor tintado), níquel (de las hojas calientes del ventilador) talio (del difusor) plásticos comunes (del tubo) y finalmente sus glóbulos blancos para ver si están ocupados eliminando el agua. Si el agua es eliminada por los glóbulos blancos es que esta contaminada, ni la beba. Busque un ozonizador mejor. Entretanto, use gotas de "peroxi" (*agua oxigenada*) en el agua, sólo unas pocas gotas por vaso. Esto llena de oxígeno los tejidos contaminados con

cianidas y es muy beneficioso incluso aunque no corrija toda la acción de los tóxicos. Esto es sólo un primer auxilio, es necesario eliminar todas las cianidas para estar bien. El ozono es químicamente muy activo. Puede oxidar fácilmente la goma o el plástico blando.

Incluso el final del difusor que esta haciendo las burbujas es atacado por el ozono y libera grandes cantidades de plástico y colorantes. Es mejor retirarlo, es mejor no usar ozono que beber diariamente una dosis de plástico y colorantes.

Proyecto 15- Adquiera un Zapper plus y Zapper plate

Compre pilas recargables, un cargador y un medidor de voltaje. Use las instrucciones y la agenda de zapeo de la página 173 (*Capítulo 6*).

Proyecto 16- Ponga su comida, hierbas y suplementos, en un congelador a -20°F (-29°C) o menos para desinfectar. Aprenda más sobre otros métodos de desinfección.

Que estén a un grado más caliente o una hora menos IMPORTA *. No deje de desinfectar ninguna cosa, ni siquiera la sal, la fruta fresca y cada suplemento, o estará enfermo otra vez muy pronto. Haga esto en su hogar hasta que su salud haya vuelto completamente (1 año). Teste primero unas pocas cosas de salmonela o E. Coli para asegurar de que no haya sobrevivido nada. Marque las cosas que ya ha congelado para no mezclarlas. Los siguientes mejores métodos, son la ozonización y sonicación. Los rayos ultravioleta son un método en desarrollo. Use el método más cómodo para cada tipo de alimento.

** En otro apartado de este libro se indica que ésta ultracongelación debe durar 24 horas y deben llevarse y anotarse cuidadosamente los tiempos.*

Proyecto 17- Prepárese para su primer día de cura

Compre 6 albaricoques y quíteles la semilla, pero no las rompa ni las casque, tampoco las congele o refrigere. Lea las instrucciones para su primer supositorio de albaricoque por la noche (ver recetas Pág. 590, capítulo 22), no necesitan ser testadas, el cloro no penetra en la semilla.

Compre un rollo de plástico de una tienda de pintura para cubrir su cama, almohada, sábanas (no necesita cambiarlas), sólo necesitará uno (ver fuentes) cubra los muebles así como también las sillas.

Compre 10 o 15 sábanas de papel, así puede poner una nueva encima de las sábanas con plástico cada día. Después de ponerse ropa cómoda para dormir e irse a la cama, cúbrase con la otra mitad de la sábana de papel, para aumentar la temperatura y que absorba lo que transpire. Asegúrese de que sus brazos y cabeza toquen con las sábanas de papel.

Sumínístrese de toallas de papel y papel de baño, previamente testado de cloro. Ponga papel en el suelo si este no ha sido limpiado previamente. No ande descalzo por el suelo si este no ha sido limpiado y testado. Compre sólo papel bueno testado.

Si está en fase muy avanzada, envuelva también las partes del cuerpo que por dentro tienen tumor, como los pechos, cuello, axila o rabadilla con toallas de papel. Asegúrelo con cinta adhesiva, así absorberá el sudor de la piel. No ponga la cinta adhesiva sobre su piel, suelen contener cloro. Póngase la ropa dormir y acuéstese en su cama de papel

Lea la receta de la colada (Pág. 611). Limpie todo tan pronto como sea posible después de usarlo, con un detergente seco lo más fuerte que encuentre, y que no sea verde o azul, ya que puede contener azul de metileno. ¡No se ponga nada 2 veces!

Compre variedades líquidas y en polvo de detergentes seguros, así como lejías de hogar seguras (ver fuentes)

Compre los suplementos y los objetos extra que necesite y esterilícelos, así como las botellas, cajas u otros envases. Esterilícelos congelándolos, ozonizando, con el sonicador o con lugol.

Cosas que necesita, cajas o botellas

Suplementos		
3-Selenita (selenio)	1-Corteza abedul (suelto o en cápsulas)	1- vitamina B2 (en cápsulas)
1- Raíz de Hydrangea (en cápsulas)	1- Baking soda (bicarbonato sódico)	1- ácido Hidroclórico (ácido clorhídrico) HCl al 5%
2- Rose hips (cápsulas)	1- Cápsulas Reishi	1- Oxido de magnesio
2- MSM (cápsulas)	1 -Stevia (edulcorante herbal)	1- Potasio gluconato
1- Raíz de bardana (cápsulas)	1-Vitamina D3 (con gotero)	2- IP6 (con gotero)
1- Uva Ursi	1- Oscilococilum	3- Tumeric (cúrcuma)
Cápsulas	Paquetes	Cápsulas
1- jengibre	1- ácido pantoténico	3- hinojo
1- Eucalipto	1 - Ornitina 2- Vitamina C	1-Pepsina
1- Boneset	1- Combinación ajeno	1- Enzimas digestivas
1 -Ácido cítrico (Abedul) 1- Rutina	1- Clavo 1- Hesperidina	2- Pancreatina-lipasa
1- Cápsulas ácido cítrico	6- frascos de tintura de nogal negro 1 oz.	1- Aceite de orégano, con gotero
1- Bromelaína (no para la malaria)	1- EDTA 1-Cáscara de granada	1- Vitamina A líquida (con gotero)

Varios

2- melatonina 3 mg. Benadorm (farmacia de México)	Botellas de 1/2 oz. con tapa (= 15 ml = 15 c.c.)
Cloruro de sodio (sal pura)	Tetera de acero inoxidable
Botella de bórax y rellenar lejía dental	Raíces de Hydrangea -Malvavisco - grava Hierbas para el riñón
Botellas de 1/2 oz. (15 c.c) de color ámbar de PE (polietileno) con gotero.	Cubertería Lexan
Nueces con cáscara, mezcladas y testadas	6- Toallas de papel Marathón o marca testada
Cascanueces o martillo	1- tostador (testado para talio y oro)
Remolacha cruda	2 Botellas de enema para adultos
Colador	Decaris. Levamisol 50mg (del doctor)
Yodo de Lugol para desinfectar, al 2% hecho en USA o al 5% hecho en casa	Irrigador
Cacerola de acero inoxidable dé 18/15	1- Colgate, Palmolive, detergente blanco testado
1- mantel de plástico 14- toallas de papel	Harina México (el Rosal) testada
1- set de cucharas con medida	Huevos México
Plato caliente.	Arroz testado de talio, cromo y cloro

Ahora está preparado para la gran aventura que será acabar libre de enfermedades, dolor y cáncer. Puede ver todo lo que necesita, y que alguien le ayude a organizarlo. Por lo menos al empezar.

El Objetivo - Recordatorio

El objetivo principal de esta cura de cáncer es **detener la producción de OPT y eliminarla toda de su cuerpo**. Tan pronto como el complejo canceroso se rompe, las mutaciones paran, incluida la producción de OPT. Sus WBCs pueden comerse las partes del complejo canceroso y llevarlas a la vejiga, pero los WBCs y la vejiga tienen que estar preparados para esto. Además, las partes del complejo no deben volver a juntarse con otras. Afortunadamente son muy fáciles de diluir con agua, y podemos expulsarlas por la piel tan sólo sudando y duchándonos. Increíblemente el complejo canceroso actúa como una máquina de mutación y debe ser constantemente alimentado. Es aún más increíble que todas las malignidades paren en 12 horas después de romper la línea de alimentación de polonio y matar los F. Buski. Quizás las malignidades son otra mutación que aún no hemos encontrado. Nos han enseñado que una mutación es para siempre, pero no es así. Esto es por lo que sólo perseguimos un objetivo: **Romper el complejo- canceroso**. Los otros objetivos son secundarios, como matar bacterias, parar la toxicidad o aliviar síntomas, pero también los alcanzaremos.

Cuando miramos detenidamente el dibujo del complejo canceroso, lo vemos rodeado de agua. De hecho el polonio, cerio, y la ferrocianida son moléculas muy mojadas, que apenas se sostienen juntas. Con algo más de agua, flotarán separadas, sin ninguna fuerza que las una. Si bebemos mas agua nos limpiamos más, sudamos más y orinamos más, habremos eliminado el complejo. Después podremos ver las piezas en nuestro sudor u orina.

Así es como alcanzaremos nuestro objetivo:

La cura

Día 1:

Recubra con una sábana de plástico la cama entera para evitar el contacto con las sábanas contaminadas. Dondequiera que su piel toque una sustancia con cloro, su piel lo absorberá y por tanto también su complejo-canceroso. Asi es como se revitalizan los cánceres. Después ponga encima una sábana de papel, como las de los pintores sobre la sábana de plástico, pliéguela para enrollarse usted en ella, esto absorberá el sudor y prevendrá el contacto con la sábana superior. Puede llevar ropa de noche fresca. Lave la ropa al día siguiente, no use la ropa 2 veces. Use sólo toallas de papel y tírelas inmediatamente. El cloro con el polonio se queda en ellas y actúan cómo una hiedra venenosa, con que la toque con la punta del dedo esta en usted. Esto no se va, si se toca la cara con el dedo, se transmitirá a la cara. A la mañana siguiente enrolle la sábana usada y téstela, con cuidado de no tocarla, y ponga otra sábana de papel en la cama.



Fig. 99 Papel contaminado. El cuidador debe ocuparse de que el paciente no toque la sábana contaminada.

Tome 3 duchas diarias para sudar, este es el sistema "lento": puede tomar 5 ó 6 duchas al día, esto es mucho mas rápido; use una mano con papel, sumerja en polvo de detergente la piel sobre las zonas con tumor, no frote, pero limpie enérgicamente y mantenga agua caliente sobre la zona durante las duchas. Haga esto todos los días. Enrolle las zonas con tumor con papel para ayudar a absorber la transpiración. Sólo se necesitan días.

Haga un set de frotis después de 6 duchas o 2 días. Debe testar en busca de residuos de cloro y OPT. Use el diagrama del torso en la Pág. 350 Use una toalla de papel doblada 4 veces y ligeramente humedecida para frotar su piel por la mañana, cuando se levante, no después de ducharse. Cuando todos los frotis estén libres de cloro y OPT puede parar. Teste cualquier parte sospechosa.

Necesitará 36 duchas calientes y 4 lavados de cabeza para librarse de todos los complejos cancerosos accesibles... esos fácilmente alcanzables. Los lavados de cabeza deben ser uno después de otro, con un detergente de colada en polvo seguro y secando cada vez el pelo con toallas de papel.

Mande a testar un frotis de pelo; si contiene cloro, repita 4 lavados. Si contiene OPT, considere el cortárselo. Si el test da positivo de cromo o plomo, pare los lavados hasta que encuentre un detergente seguro. Puede haberse olvidado de aclarar el contenido del cerebro, cráneo, ojos, nariz, cara, glándulas salivares, si no tiene suficiente contacto de papel. Si los frotis de la cara siguen dando positivo, haga un esfuerzo más grande, enróllese la cara (que pueda respirar) con papel, el cuero cabelludo, la parte trasera de la cabeza con 2 capas durante la noche. Al día siguiente tire el papel a una bolsa de plástico, para testar. Puede que haya absorbido cloro para reabastecer el complejo- canceroso, entonces aparecerá en la saliva. No se arriesgue. Principalmente es polonio en los rellenos dentales, canales, implantes y puentes, que todavía encuentran el camino para llegar a sus cánceres residuales. Arreglar los dientes con materiales que contienen cloro es un error común. Es mejor retrasar el trabajo dental hasta que encuentre materiales seguros, que poner nuevas fuentes de polonio. Pero cuando todos los dientes radioactivos desaparecen, el cáncer desaparece también, siendo la garantía más cercana de cura que cualquier método anterior. Intente estar libre de cáncer en 12 días en vez de en 2 semanas. Muchos lo han conseguido.

Use el supositorio de albaricoque antes de irse a la cama siguiendo las instrucciones la Pág. 590.

Día 2:

Haga la colada usando la receta especial (ver recetas) para asegurarse de eliminar todo el cloro. Compre todos los suplementos listados ó subrayados, empiece a tomar los suplementos para los WBC tan pronto como estén esterilizados, márkuelos cuando los haya congelado debidamente. La forma infalible de esterilizar cualquier cosa es congelarla durante 24 horas a una temperatura de -20°F (-29°C) o inferior. Hay modos diferentes pero son más complicados. Una sola cosa sin esterilizar le dañará. Escriba la hora en las cosas que ponga a congelar. Use un termómetro, ponga un contador automático para descongelar el congelado. Descongélalo una vez por semana.

Continúe eliminando el cloro con un detergente seco de todo lo que le rodea, así no lo tocará. Limpie zapatillas, sandalias, gafas, reloj, peine, cepillo de dientes, pomos de las puertas, inodoro, alfombras, cubertería, lentillas. Seque todos los objetos que limpie con toallas de papel y tírelas. Cocine (*hierva*) los protectores herbales y los tés o tome las cápsulas después de esterilizarlas.

Empiece con las gotas para limpiar riñones. **La limpieza renal es lo segundo más importante. No refrigere ni congele las gotas homeográficas ni tampoco los huesos de albaricoque** (perderían su efectividad). Tan pronto como vaya consiguiendo los suministros, esterilícelos. Sólo una bacteria que entre en usted empezará a crecer en su interior fácilmente. Sólo unas pocas, introducirán radiactividad en su cuerpo.

Pronto estaría tan enfermo como antes.

Comience con los suplementos para los WBC, los primeros 3 grupos de gotas para el riñón, los elementos protectores y los tés.

Si todavía no dispone de las gotas, empiece la receta de limpieza renal exactamente como describe el libro, sin atajos ni cambios (ver Pág. 592). Use la receta del supositorio de albaricoque como en la primera noche. Después de 3 noches, ya puede esperar que haya desaparecido una malignidad. Descanse 1 o 2 días si lo necesita. Añada 3 noches más por cada tumor que tenga. Generalmente serán 2 o 3 noches por cada tumor que su oncólogo haya encontrado en los scanners, por lo que tendrá más trabajo de lo esperado, pero su éxito está asegurado.

DÍA 3:

Haga sus primeros frotis en el cuerpo, usando la guía del torso. Asegúrese de coger muestra de cada parte con dolor, bulto, o área problemática. Numerándolas o etiquetándolas para testar. Así sabrá que está pasando en el interior y cuál es el siguiente paso que tendrá que dar. Ahora debería estar tomando todos los protectores herbales y suplementos. No espere para hacer todo junto. La mejor manera que tiene de llevar recuento de los suplementos es alinearlos en la cocina. Las dosis suelen ser unas pocas cápsulas 5 veces al día. Vaya bote por bote tomando pequeñas dosis, así no será tan sobrepasado. Aquellas que tenga que tomar 3 o 4 veces al día póngalas aparte y marque la tapa, este es un trabajo a tiempo completo.

Debería encontrar a alguien que le ayudara en todo. Usted es el doctor, las enfermeras y el paciente. Mantenga todo anotado. Desafortunadamente no recibirá reembolsos o premios de una compañía, pero la vida en sí es un buen reembolso.

Empiece con los protectores herbales y los tés

Grupo corto de hierbas.

Eucalipto, 2 tazas de te al día, o 1 cápsula 3 veces al día

Eupatoria, 2 tazas de té al día o 1 cápsula 3 veces al día

Epazote, 2 tazas de té al día, o 1 cápsula 3 veces al día

Corteza de abedul, 1 taza de al día, o 1 cápsulas 2 veces al día

Bardana, 1 taza de té al día, o 1 cápsula 2 veces al día

Hongo Reishi, 1 cápsula, 3 veces al día

Cúrcuma, 6 cápsulas 3 veces al día, en té o cápsula

Hinojo, 6 cápsulas 3 veces al día, en té o cápsula

Este grupo de tés le protegerá de la mayoría de las bacterias que suelen atacar a los pacientes de cáncer. Se podrá sentir mucho mejor solo con tomar éste grupo. Hay varias especias que puede añadir para hacer los tés más sabrosos (cualquiera mencionada en las recetas) No use azúcar o sirope, ya que alimentará a las bacterias fácilmente. Puede usar Stevia o inositol además de las especias como endulzantes.

Si sabe exactamente qué bacterias tiene, puede tratarlas individualmente, con resultados más rápidos; las siguientes son las bacterias más importantes y como protegerse o curarlas.

Protección ante la Salmonela

La bacteria salmonela se adquiere a consecuencia de matar parásitos y comer comida sin esterilizar. Nadie escapa de ella si le ataca. Debe matarla constantemente para impedir su desarrollo.

- Solución de yodo Lugol, 6 gotas en aproximadamente en $\frac{1}{4}$ de vaso de agua; los mejores momentos para tomarla son después de las comidas y al acostarse. Si usa Lugol al 2%, tome 10 gotas
- Grupo corto de hierbas
- La receta individual de la página 253, para casos arraigados.

La salmonela aparece después de matar parásitos *Fasciolopsis buski*

Protección ante la E. Coli

Este es el peor enemigo del paciente de cáncer. Todos los pacientes la tienen.

- 6 cápsulas de cúrcuma, 4 veces al día
- 6 cápsulas de ajeno. 4 veces al día

Tómelas todas de una vez, no separe o reduzca las dosis. Puede mezclarlas en un "cóctel" con frutas o verduras. Esto puede eliminar la E. coli en 2 días, y por tanto reducir mucho el dolor. Esta no volverá, si todos sus alimentos, suplementos y sus manos están esterilizadas. No se chupe los dedos a menos que se haya limpiado las manos con alcohol (*etílico, de bebida, como se indica en otro lugar*) y yodo Lugol. Esto incluye sellos, páginas de libros, teléfonos y periódicos. Considere su boca como si no tuviera límites. No coja la E. coli por besar, cantar, hablar, reír o incluso sexo. La puede coger por sus dedos, su cepillo de dientes, chupar un boli, besar una mascota o usar suplementos sin esterilizar. Lave sus manos, gire los pomos usando una toalla de papel. La E. Coli aparece después de matar Macracanthorhynchus.

Protección ante la Clostridium

Esta aparece al matar parásitos fasciolopsis buski.

- Tome 10 gotas de aceite de orégano en una cápsula vacía una vez al día para empezar.

PRECAUCIÓN el aceite de orégano es muy agresivo para la boca, solo 1/2 gota puede no ser tolerada por la boca, pero no afecta al estomago. Después de 3 días de matar F. Buski con supositorios de albaricoque, las Clostridium aumentarán en gran número, entonces debe incrementar la dosis a 3 veces al día durante 3 días.

Protección ante la gripe

- Tome un tubo de Oscilloccinum a la hora de acostarse, se sienta enfermo o no. Es un tratamiento homeopático. Siga las instrucciones del prospecto. Esterilícelo.
- Tome también el programa corto de hierbas en forma de té o de cápsulas.

Protección ante la gripe aviar

Esta ha adquirido la capacidad de usar el oro como mineral, al igual que otras patologías modernas.

- Quite el oro de sus dientes
- Quite cualquier objeto de oro que toque su piel, joyería, anillos o gafas
- Deje de comer bollería industrial ya que toda contiene oro
- Recorte todas las encías, donde hubo dientes y donde todavía los hay; el oro se dispersará y se disolverá sólo.
- Haga limpiezas bucales con EDTA y disolverá más oro

La gripe aviar no responde ante tratamientos de homeopatía, pero responde ante hierbas. El riesgo principal es suministrar oro a los priones, que le hacen sentir mareado y desorientado. Si tiene esos síntomas pare el programa hasta que quite todo el oro.

Algunas harinas no tiene oro, seleccione cuidadosamente un panadero que le suministre alimentos libres de oro.

Tome todo el grupo corto de hierbas en té o cápsulas.

Protección ante el Adenovirus (resfriado común)

- Tome cada una de las hierbas del grupo corto, 1 cápsula o media taza de té, 3 veces al día

Protección ante los priones (mareo y desorientación)

- Quite todo el oro de dientes y joyería, los priones necesitan oro para vivir, así que podemos matarlos de hambre.
- Deje de comer pan de USA ya que todo él contiene oro. Tómese en serio. Vuelva a tomar la dosis mas alta de gotas take out para sacar metales pesados y quitar completamente el oro de riñones y sistema linfático
- Tome corteza de abedul, 2 tazas de té al día, o una cápsula 3 veces al día. Reduzca la dosis a medida que se recupere.
- Recorte todas las encías donde hubo o todavía hay dientes de oro, para quitar cualquier traza de éste.
- Haga y tome gotas, para sacar oro de riñones y sistema linfático. También puede añadir el níquel, para sacar los 2 a la vez.

Usando la lista de hierbas protectoras, del grupo corto, ayudará a prevenir y a curar muchas otras infecciones. No deje de tomarlas porque se esté sintiendo mejor, o esté dispuesto aguantar el dolor. Sus infecciones ocultas retrasan la recuperación. Estas son algunas de las hierbas más útiles en todas las circunstancias.

Ya si las toma en té o en cápsulas, deben ser congeladas antes. Cocinarlas no las esteriliza aunque mata algunas bacterias. Hacer tés le hace beber mucho mas agua que si las toma en cápsulas, esto le ayudará a tomar la cantidad necesaria para disolver el complejo-canceroso de su cuerpo. Debería orinar al menos 2 ½ litros en 24 horas y no más de 4 litros, cuando esté eliminando el complejo-canceroso.

Alimente sus WBC (glóbulos blancos)

- Selenio (selenita sódica) 3 cápsulas, 5 veces al día
- Raíz de hortensia (Hydrangea) 2 cápsulas, 5 veces al día
- Rose Hips (vitamina C orgánica) 3 cápsulas, 5 veces al día
- Rutina y Hesperidina en forma de grosella, contiene la parte orgánica de la vitamina C. No la caliente ni la tome con agua. Tómela directamente después de congelar. 1 cucharadita, 3 veces al día
- Una cucharada de mantequilla de cacahuete, mantiene a sus WBC con suministros de germanio y selenio para un día; tome 1-2 cucharadas para tener dejar de tomarla otro día (*tomarla en días alternos*).

Primeros auxilios

Cuando su cuerpo no puede seguir eliminando las ferrocianidas que bebe, se comenzará a llenar de cianidas libres. Todos los pacientes de cáncer están en este punto. Una de las primeras mutaciones que produce el complejo-canceroso es la ausencia de la enzima Rodanasa. Esta enzima normalmente detoxifica las cianidas de nuestro cuerpo, que consumimos con las comidas. Sin Rodanasa se forman cianidas libres, del tipo que mata.

Necesita más oxígeno de una vez, además de eliminar las cianidas que están presentes en el agua clorada. Usted ya debería de haber dejado de beber agua clorada desde el primer día.

- Beba 1/2 taza de agua ozonizada, no clorada (ver fuentes) 3 veces al día durante al menos una semana. Si usa agua clorada estará dando a su cuerpo mas cianidas. Los filtros ordinarios no eliminan las cianidas. Si no dispone de agua ozonizada o no ha sido testada use peróxido de hidrógeno.
- Tome peróxido de hidrógeno al 17%, llamada Peroxi, (agua oxigenada al 17%), una gota en un vaso de agua, 2 en el siguiente vaso, y así hasta que sienta una ligera molestia en el estómago, siga con esta "dosis tolerada" 3 veces al día. Continúe hasta que no queden cianidas libres (cianidas sódicas o potásicas) en su saliva, al menos una semana.

Alcalinizar

- Tome 1/4 de cucharadita de bicarbonato sódico por la mañana y por la noche para ayudar a los riñones a excretar alérgenos químicos. Los alérgenos fenólicos de la comida son muy ácidos y pueden bloquear los riñones. Estos formaron su núcleo tumoral antes de cambiar su dieta. El bicarbonato sódico debe estar libre de bencenos y estar esterilizado.

Empiece con los suplementos protectores

- **Ip6**, 20 gotas 5 veces al día (páselo a un gotero de plástico antes) No use un gotero de goma o de cristal ni tampoco una probeta sin testar. Esto elimina polonio, asegúrese de esterilizar. Reduzca la dosis a 2 veces al día después de 5 días. Tómelo antes o entre comidas.
- **Aceite de orégano** (páselo a un gotero de plástico antes) CUIDADO que no toque los labios o la boca cuando eche las gotas (póngalo en una cápsula vacía) Esto mata bacterias de Clostridium. Pare a las 2 semanas o si siente dolor en el estómago. Si esta deprimido o tiene el ácido úrico bajo en los test de sangre, aumente la dosis a 3 veces al día.
- **Raíz de jengibre** 2 cápsulas 3 veces al día, durante 5 días, esto elimina metileno malonato de los riñones para desbloquearlos
- **Uva ursi**, 2 cápsulas 3 veces al día durante 15 días. También elimina metileno malonato de los riñones
- **MSM** 3 cápsulas, 5 veces al día, esto elimina los químicos Buski- cebolla- ajo- mostaza del complejo-canceroso. Esterilícelo. Reduzca a 2 cápsulas 5 veces al día después de 2 semanas
- **Gotas de quinona**, un grupo de 5, estas transforman la ferro en ferricianida, después de esto los químicos Buski- cebolla - ajo- mostaza no pueden mantenerse unidos al complejo-canceroso. No las refrigere o congele.
- **Semillas frescas de granada**, ½ cucharadita 5 veces al día, esto previene los síntomas de detoxificación. Téstelas de cloro, lávelas en agua de Lugol y refrigérelas, entonces corte la fruta en cuartos, las cápsulas de semillas de granada son lo segundo mejor) Descargue el contenido de la fruta en una licuadora con hojas que no filtren. Lícuélas durante 4 segundos hasta que las pueda beber, las semillas también aportan vitamina C orgánica
- **Ácido cítrico**, 1 o 2 cápsulas 5 veces al día, para suministrar a las mitocondrias materiales crudos con los que producir energía.
- **Vitamina C 1000 mg** 5 veces al día, además de las variedades orgánicas para detoxificar radiactividad.

Empiece con las gotas para limpiar riñones (*gotas de homeografía*)

Empiece el primer día con el grupo Pirúvico aldehído, seguido de el grupo de riñones y sistema linfático. Tómelas como si fueran homeopatía, detrás de los dientes delanteros de abajo, bajo la lengua. Mantenga el bote 15 cm encima de la boca, encima de su nariz para que pueda ver las gotas y contarlas. No tome gotas de otro bote durante un minuto. Enjuague su boca y preparase para tomar la siguiente. Use un reloj de cocina, no debe tomar otras gotas antes de un minuto, si es más tiempo también está bien.

El orden de las botellas no importa, no toque su boca con la botella, si lo hace limpie el difusor rápidamente con una toalla de papel. Use un espejo y pida ayuda hasta que pueda hacerlo solo. Cuente las gotas no beba un chorro. Puede ir de un set e otro, o a cualquier otra botella. Sería recomendable que copiara todas sus botellas en cuanto las recibiera, por si le pasara algo a alguna. Aprenda a copiar y que un testador, teste sus 3 primeras copias. Use sólo agua destilada, no agua tratada, ni tampoco filtrada y sólo en contacto con HDPE (*polietileno de alta densidad*).

Todas las dosis de todas las botellas son 6 gotas, pero el número de veces al día puede variar. En los primeros 2 días tómelas 6 veces. Sería conveniente tomar los suplementos en las horas pares y las gotas en las horas impares o viceversa, si se retrasa en su agenda simplemente vuelva al horario tomando todo en menos tiempo, pero no se salte nada. No tome suplementos a partir de las 8 p.m. o a partir del anochecer, para no agobiar a los riñones.

Este es un trabajo a tiempo completo y sin duda necesitará un ayudante.

Después de los 2 primeros días, reduzca la dosis de gotas de 6 a 3 veces diarias para todos los grupos, continúe con este número el resto del programa. Entonces pare. No copie sus propias gotas para continuar, ya que pueden haber cogido bacterias. Copie sólo las que reciba o pida 2 grupos. Las bacterias se potenciarán si se copian.

Empiece cualquier grupo nuevo con la toma de 6 gotas diarias. Después del segundo día reduzca a 3. Ahora estará tomando 3 grupos, todos 3 veces al día hasta el atardecer. No tenga comida en la boca ni hable mientras toma las gotas.

Después de 2 días más empiece con el 4º grupo de gotas 6 veces el día. Continúe con todos los grupos anteriores 3 veces al día. Después de 2 días empiece con el segundo grupo de gotas, hasta que lo tome 3 veces al día como con los grupos anteriores.

Finalmente estará tomando 7 grupos 3 veces al día. Cuando se acaben, haga una limpieza renal para ayudar a excretar. Empiece con el grupo para sacar oro- de- riñones y del sistema linfático. Combine oro con níquel, para sacar los 2 a la vez. Recuerde hacer copia de Au y Ni de antemano, no destruya sus originales. Póngalos al lado, tocándose uno e otro y ponga el bote en blanco al final. Después tire los botes contaminados. Empiece este grupo de take out pero quite el oro antes de su boca. El oro causa mareos, dificultades respiratorias, Alzheimer, fatiga y nuevas enfermedades raras.

Tan pronto como tome, las gotas, los suplementos para los WBC, agua ozonizada, té, los suplementos protectores y haya hecho los primeros 5 días de este programa, puede empezar con el programa regular para matar parásitos. i Pero no antes! Su cuerpo ya habrá empezado por sí mismo. Si no está protegido del todo, con sus WBC alimentados y los riñones limpios, puede sentirse peor que cuando empezó. Esto se llama síndrome de detoxificación, por esto puede perder tiempo, para recuperarse y perder motivación, pero su cura de cáncer no se perderá, puede retomarla. De hecho ya estaba matando parásitos con los supositorios de albaricoque, pero puede, conseguir llegar más lejos, ya esta preparado para la tintura de nogal negro.

Si no puede continuar con todo este programa, por lo menos haga todo lo que pueda.

Atienda sus prioridades (no use agua con cloro en su casa, no coma comida con cloro, ni use ropa contaminada, rellenos dentales contaminados, o amalgamas con uranio en sus encías y dientes)

Empiece el programa regular para matar parásitos

- 9 cápsulas de ajeno
- 9 cápsulas de clavo
- 1 cucharada de tintura de nogal extra fuerte. Guárdela en el frigorífico

Pruebe siempre antes de tomar una hierba nueva, probando una cápsula o 1/4 de cucharada, aunque las reacciones alérgicas son muy raras.

Los siguiente son aditivos opcionales a la tintura de nogal para mejorar su sabor.

1 cucharadita o 1 cucharada de granada (ver receta)

1 o 2 cucharadas de batido de crema extra pesada testada de cloro (ver fuentes) y previamente esterilizada con 5 gotas de lugol (o 10 gotas de Lugol 2%) por cada 1/2 taza. Esto previene las nauseas.

1 o 2 cucharadas de sirope de arce (ver fuentes) testado de cloro y ácido gálico y esterilizado.

Congele la tintura antes de nada. Esta no se solidificará y permanecerá verde mas tiempo. Congele las cápsulas para desinfectarlas. Pero la crema y los siropes pueden ser desinfectados poniéndolos abiertos en una bolsa de la compra, y poniendo el ozonizador dentro de la bolsa al lado de los botes, durante 10 minutos.

Ahora estará matando muchos más parásitos, espere sufrir los síntomas de detoxificación, afortunadamente esta preparado para ellos con todos los protectores. Cuando esté enfermo fuércese a comer aunque no tenga hambre, no debe perder peso. Si se deja media comida un día, lícuela para el día siguiente, así se la podrá beber sin tener que saborearla. Añada especias y enzimas digestivas. Espere estar peor de los síntomas de detox durante 2 días.

Si tiene diarrea, aproveche para encontrar sus parásitos.

No intente acostumbrarse a los síntomas de la salmonela y la gripe. Pueden empeorar y llegar a la fase de priones. Entonces se sentirá mareado y desorientado. Beba corteza de abedul todo el día. Tome gotas de sulfato de hidracina para comer incluso cuando no tenga apetito. Y tome melatonina y ornitina para dormir. Desinféctelas también. Tan pronto como esté bien, puede retomar el programa, y añadir los suplementos restantes.

Suplementos restantes

Tome una cápsula tiroidea (tiroxina) por la mañana, empezando con media y continuando con 1 a los pocos días. Esté alerta ante posibles reacciones, incluso si han sido testadas y esterilizadas. Si tiene reacciones busque una marca diferente. La que no sea una variedad sintética. El sonicador destruye cualquier prión. Los pacientes ancianos deben tomar 1/2 cápsula, para evitar estrés cardíaco.

5 minutos o antes de las comidas

- 3 veces al día tome 1 cápsula de óxido de magnesio y 2 cápsulas de vitamina B2. Así evacuaremos el hierro de los anteriores programas, porque puede reducir la ferricianida convirtiéndola en ferrocianida, causante de cáncer. Si toma magnesio demasiado cerca de la comida, tendrá indigestión; si está estreñido, tome 2 cápsulas en vez de una.
- 2 cápsulas de Decaris (levamisol 50 mg). Si todo esto le quita el apetito, adelántelos a 20 minutos antes de comer. Si no es capaz de tomar 2 suplementos pero puede tomar 1, hágalo. Ayudan mucho a estimular al estómago para crear pepsina. El levamisol mata Strongyloides, Áscaris, Filarias y Onchocercas. También elimina la ferritina que recubre a los WBC. Esterilice todas las píldoras. La pepsina mata priones.

Con cada comida (esterilice cada objeto)

- 15 gotas de HCl (ácido clorhídrico), 5% mezclado con la comida. Si no lo mezcla puede dañar al esmalte de sus dientes. Puede ponerlo en una cápsula
- 1 cápsula de gluconato de potasio testado de radiactividad además de cloro
- 1 gota de vitamina D3, 5 veces al día, un total de unas 2.000 unidades. Mas es mejor; puede destruir el complejo-canceroso
- Clorhidrato de betaína. Empiece cuando empiece el trabajo dental. Tome 3 cápsulas 3 veces al día, durante 3 días. Después 1x1

Después de las comidas (esterilice todo)

- 3 cápsulas, Pepsina
- 1 cápsula, múltiples enzimas digestivas
- 2 cápsulas, pancreatina lipasa (*lipasa pancreática*)
- 1 cápsula bromelaína (**no si hay malaria** presente)
- 6 gotas de lugol o 10 gotas de lugol diluido (**2%**) en agua (no combinar con nada (*con ningún otro líquido*))

Las enzimas también se pueden tomar con las comidas o justo antes. El Lugol se pueda tomar siempre que sienta el estómago hinchado, con gases o le duela (*combate la Salmonela*).

Entre comidas

- 1-3 múltiples enzimas digestivas, 5 veces al día. Puedan digerir cosas inusuales como, hongos y quitina
- 2 gotas de vitamina A, 5000 unidades cada una, tres veces al día (no en forma seca)
- 15- pancreatina lipasa, 2 veces al día (puede combinarlo con las dosis de cúrcuma e hinojo en un brebaje si se lo bebe pronto).

Todas estas variedades de enzimas, eliminan la comida no digerida y los parásitos muertos que hay en la zona tumoral.

Hora de dormir

No toma vitaminas B o gotas, ni tampoco se zapée a la hora de dormir. Los riñones se estresarán y se alterará al sueño. Normalmente ayuda a dormir tomar 2 cápsulas de Rose hips o 1 de vitamina C, 2 cápsulas de Pancreatina lipasa, 1 cápsula de Cardo Mariano y de 6 a 10 gotas de lugol en un poco da agua. Tome primero el lugol, así no oxidará los otros suplementos. Espere 3 minutos después de tomar el Lugol.

Si tiene retortijones y gases, tome 6 de cúrcuma y 6 de hinojo, cerca de la hora de dormir y repita a la hora de dormir. Esto le ayudará a pasar la noche sin molestias. Esto lo causa la comida y los suplementos sin esterilizar. Si su insomnio es severo tome de 9 a 12 cápsulas de Ornitina, mas 2 o 3 da melatonina de 3 mg. Las causas son siempre bacterias, las mismas que trata de matar durante al día. Mátelas antes de dormir y tome el tratamiento para el insomnio.

Disminuyendo

Después de 2 semanas de programa completo, disminuya todas las dosis a la mitad. Esto no tiene que ser preciso. Le ayudará a encontrar y parar cualquier cosa a la que se haya vuelto alérgico o en caso de que pueda tener bacterias o cualquier otra contaminación. Se las podrá saltar el resto de los días, en vez de reducir las dosis.

Después de la tercera semana, reducirá otra vez la dosis a la mitad, quedándose así, en ¼ del principio.

SUS LOGROS

Ha aprendido a esterilizar su comida, simplificar su vida, y afortunadamente a zapearse de muchas maneras. Si se salvó de hospitales y predicciones horribles, por favor forme un grupo de auto supervivientes, en base a sus experiencias.

Si aprendió a usar el sincrómetro, póngalo en práctica sacándose el diploma del International Syncrometer Educational Science Center (ISC). Usted es la primera generación de testadores de sincrómetro aunque muchos otros, lo hayan conseguido por sí mismos.

Ayuda para los programas

Ayuda-1.

Evite primero, arregle después. No espere a nada si tiene un diagnóstico de cáncer. Evite que el agua pase por filtros y suavizantes. Esto ya ayuda a incrementar sus posibilidades de éxito en un 50% (de 0). Desafortunadamente no hay ningún laboratorio que teste las aguas para poder decirle qué tipo de lejías se usan en su ciudad. Se está investigando en un test que detecte las diferentes cantidades de trazas de ferrocianida y ferricianida.

Tan pronto como haya encontrado un testador de sincrómetro, teste el agua fría de la cocina y trasládese otra vez si tiene lejía clorada. Teste también otras aguas (el agua caliente da muchos mas errores que el agua fría, por eso no pida test). Instale un filtro contracorriente por seguridad.

Ayuda-2.

Todos los pozos requieren estar desinfectados por el departamento de salud. No espere incluso si está aislado. Adquiera papeles para muestras llamados "Total Clorina" y aunque el agua bien parezca no clorada mándelos a testar.

Aplicado al centro internacional de ciencia de sincrómetro (isc) por favor use nuestro fax 011 52 664 683 4454 si es posible mande 12 muestras pequeñas (no fruta) adjunto, marcado pos. o neg. de polonio.

Ayuda-3.

Después de haber hecho sus propias pruebas, mande la muestras a un testador de sincrómetro, para testar cloración de cualquier tipo. Los grupos de cazuelas y cubiertos no pueden ser tomados como que todos tienen la misma calidad, téstelos individualmente. Pregunte en los mercados

ecológicos y no asuma que todo es casero. Quítele el plástico a todos los productos tan pronto como llegue a casa, para soltar todo el radón acumulado. Para testar, asegúrese de usar papel y bolsas de plástico libres de cloro.

Ayuda-4.

Incluso si tiene una urgencia, y tiene que tomar el tratamiento aconsejado, analice todo con el sincrómetro, puede empezar el programa de curación al mismo tiempo.

Ayuda-5.

Los medicamentos prescritos no se deben de tomar, hasta que los sustitutivos sin cloro estén testados. Cuando endurezca sus relojes de plástico o gafas, puede estropearlos si el agua está demasiado caliente. No deje el fuego cuando lo haga. Pare cuando el agua empiece a hervir. Póngalos antes en bolsas selladas.

Ayuda-6. La mayoría de los recipientes HDPE, están disponibles en Internet. Higienícelos primero en el lavaplatos.

Ayuda-7. El bicarbonato sódico debe ser esterilizado primero en el congelador, al igual que el cepillo de dientes, hilo dental y aceite de orégano.

Ayuda-8. Aunque viva en una zona con agua sana, sus platos, muebles, alfombras, y cama pueden estar siendo limpiados con agentes que contienen cloro. Las nuevas prendas seguramente también tengan cloro límpielas según la receta. La seda es ideal, ya que no contiene cloración.

Ayuda-9. No use alcohol en el pelo o cuero cabelludo, puede causar pérdida del cabello. El detergente en polvo es suficientemente fuerte. No deje ninguna parte del cuero cabelludo o de la cara. Las fragancias u otros químicos deben ser evitados.

Ayuda-10. Las lentes se pueden hacer en muchas ópticas. Sus gafas pueden ser copiadas en otras lentes y puestas en otra montura. Ponga sus lentes en una montura de plástico según la prescripción. Las gafas son una gran fuente de cerio, para cáncer en ojos, cerebro o nervios ópticos. Los sonicador en forma de limpiadores de joyerías se pueden obtener fácilmente para endurecer las gafas. Los objetos deben mantenerse bajo el nivel del agua para que resulte efectivo. Póngalos antes en bolsas de plástico selladas. Sonicar durante 20 minutos.

Ayuda-11. Encuentre un irrigador (*dental*) de calidad media. Practique poniendo la base cuidadosamente y cómodamente. Endurezca el plástico llenándolo de agua hirviendo y cubriéndolo durante 30 minutos. Haga correr agua caliente por la boca del irrigador. Practique ajustando el agua según la sensibilidad de su boca. Puede añadir sal pura o unas gotas de Lugol para esterilizar.

Ayuda-12. Pida al dentista unas semanas antes de su cita, una muestra de todos los materiales que va a usar con usted. Incluso las anestésicas, aislantes, adhesivos, gasas, suturas y todos los ingredientes "menores" además de los principales. Que no quede nada sin testar. Explíquelo su sensibilidad al cloro. Ofrézcale si es necesario un depósito para cubrir los gastos, por sí se pierden y mándelos a un testador de sincrómetro. El dentista normalmente puede ver una traza negra, alrededor de los rellenos dentales plásticos donde existen todavía restos de amalgama. Puede que necesite llamar a su anterior dentista para, que le diga qué dientes han sido tratados, o para que dé los datos a su nuevo dentista.

Su dentista debe ser capaz de usar un medidor para ver qué dientes todavía tienen metales.

Un testador de sincrómetro puede buscar, mercurio, níquel, cromo, cobre etc. Los dientes que hayan sido perforados 2 veces pueden ser fundamentales en la supervivencia y no son candidatos para ser perforados otra vez.



Sí prefiere tener la certeza de sobrevivir a conservar sus dientes originales, debería extraer todos los dientes con rellenos dentales. Un residuo accidental de polonio o uranio, que quedara en un diente, detrás de las encías o pegado a las encías, le traerá nuevas malignidades, en forma de metástasis. El polonio aunque sea sólo una pequeña partícula, incrustada en su boca, es muy peligroso.

Cuando tenga los dientes "abiertos" mantenga la comida alejada de ellos. Enjuáguelos, límpielos e irríguelos después de cada comida. Esterilice el cepillo sumergiéndolo en agua de lugol durante 20 minutos. El uso frecuente de demasiada lejía dental, le da demasiado cloro. Utilice la lejía dental con mucha frecuencia sólo durante el trabajo dental.

Ayuda- 13. No zappique el metal. Asegúrese de guardar siempre, el zappicator dental, en una bolsa de plástico sellada.

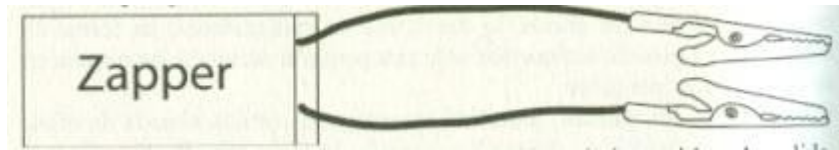
No lo ponga en el televisor o en la caja del zappicador de alimentos. Este tiene una magnetización muy débil y es fácil de modificar. Antes de utilizarlo use un compás para verificar que no ha cambiado a polaridad sur. No lo ponga en su boca descubierto, cúbralo con una bolsa de plástico primero y use cinta adhesiva para manejarlo.

El L-1, se refiere baja frecuencia, 1000 hertz. Debería haber una única conexión a éste, y del polo positivo. Esto funcionará como una antena.

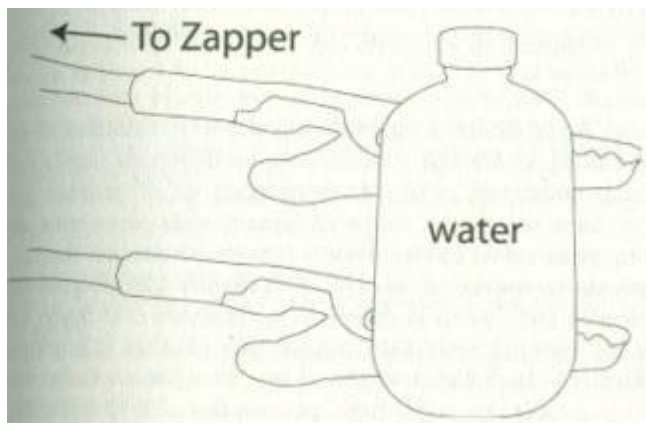
Ayuda-14. El ozonizador tiene una función muy importante en usted, darle tratamiento de primeros auxilios, para su intoxicación crónica de cianidas. La intoxicación aguda viene de la cianida de sodio o de potasio, que reaccionan directamente con sus enzimas de hierro. La intoxicación crónica viene de las 2 cianidas de hierro, en nuestros 2 riñones, por la lejía añadida al agua. Todos pensamos y estamos convencidos de que las ferrocianidas, tienen una "baja toxicidad".

También pensamos que el hidróxido de cerio que añadimos para disminuir los niveles de arsénico, tiene baja toxicidad. Pero ahora con el sincrómetro sabemos que ambos tienen una gran toxicidad, uniéndose al complejo-canceroso.

Ayuda-15 Hay muchos zâpers en el mercado, ¿cómo saber cuál funciona? Mientras el aparato esté en garantía debería hacer 2 cosas 1) Llevarlo a una tienda de electrónica y preguntar al técnico si puede ponerle un osciloscopio, para ver su salida; pregunte también al técnico si tiene alguna descompensación y si hay 1/4 de voltaje positivo de salida. Devuélvalo si no tiene esa salida, o si tiene picos u onda negativa en algún momento.



La siguiente prueba la puede hacer usted mismo. Encienda el Zapper con las correas puestas, pero sin nada puesto en los electrodos. Ponga una bolsa de plástico bajo ellos para aislarlos. Después llene una botella de cristal o plástico de agua, hasta el cuello y tápela. El agua debe estar a temperatura ambiente. Ponga la botella cruzando los 2 electrodos de metal, de manera que los 2 electrodos toquen ésta. Manténgalo todo el posición horizontal



El cuerpo de la botella tiene que estar justo encima de la mesa, sin que toque nada como se muestra. Encienda el Zapper durante 5 minutos. Apáguelo otra vez. Etiquete la botella como ' salida test de zapper 5 minutos" Téstela de polarización magnética, ésta debería ser norte y sólo norte. Si el test falla, el Zapper no es de la calidad esperada. No se sorprenda si alguno de los test falla, el vendedor lo recogerá para arreglarlo y comercializarlo después. Los vendedores normalmente no tienen control sobre los aparatos electrónicos. Es normal que algunos aparatos estén excelentemente hechos, mientras otros están defectuosos. El mercado mejorará sólo si exigimos productos de alta calidad. Nos beneficia a todos tener los mejores productos.

Para testar la polarización de la botella, sólo envíela a un testador de sincrómetro, que le dirá si tiene polaridad norte o sur. Esto puede hacerse fácilmente. Precaución, si la botella se congela, se llena de aire, o pasa por un control de seguridad, no podrán obtener un resultado. El testador tendrá que arreglarlo (ver Pág.200).

Ayuda -16

Nada está absolutamente esterilizado en el mercado, nada cocinado, ni enlatado, ni píldoras o soluciones intravenosas, ni tampoco productos sellados, directamente del fabricante. ¡Es muy difícil conseguir una ambiente libre de bacterias!

Todos los pacientes de cáncer tienen infecciones sistémicas que no son tratadas, o son intratables con métodos clínicos. Para recuperarse debe dejar de ingerir estas bacterias siempre presentes. La forma más fácil es congelar todo a -20°F (-29°C) durante 24 horas. Con esta ayuda, sus 2

infecciones crónicas, Salmonela y E. Coli serán vencidas por su sistema inmune ien 2 o 3 días!. Sentirá la diferencia en bienestar. Un solo suplemento le puede dañar si no hace esto.

Ayuda- 17. No será capaz de ver el sudor en su piel por las mañanas, pero está ahí y en el papel que lo absorbe. Cuando teste las diferentes partes del complejo-canceroso, podrá ver cuánto ha progresado en el proceso de romper y expulsar fuera del cuerpo las partes de éste, mediante orina y sudor. Está es la única manera de que los nuevos cánceres se pueden formar, por fuentes de polonio en nuestros dientes y por el contacto de compuestos cancerosos con nuestra piel, como la oreja con la almohada o el brazo en contacto con los muebles. Cúbralo todo con un fino plástico y límpielo adecuadamente. Recuerde que la radiación Alfa, el tipo mas dañino que viene del polonio, el uranio y el radón, no puede pasar por una fina capa de plástico, pero una vez en su interior, produce desastres. Las toallas de papel y papel de baño son también importantes, enrolle con papel las partes de su cuerpo, que no tienen contacto con el papel de la cama durante la noche. Intente haber sacado todo el cloro para el tercer día, la mitad de la OPT fuera y solo resta el trabajo dental incompleto.

UNA MIRADA AL PROGRAMA

Cambien a agua buena no clorada, para beber y cocinar

Cambien la dieta y evite el antígeno personal. Pare la ingesta de cloro, bromo, fluor, cianida, aceite de motor, agentes alquilantes y polonio con el agua

Haga enjuague bucal con 10 cucharaditas de bicarbonato sódico y 10 gotas de aceite de orégano.
No lo compre ya mezclado.

Hágase análisis de sangre

Deje de lavarse los dientes con su actual cepillo. Tírelo. Corte tiras de una bolsa de la compra testada de cloro. Corte tiras de 1/4 x 4 cm. Después de frotar los dientes intensamente con el dedo enrollado en toallas de papel empapadas en polvo dental. Después compre un cepillo, póngalo a remojo, teste el agua antes, de colorantes, PVC, DAP, uretano y cloro _endurézcalo.

Deje las píldoras hasta que las haya testado y sustitúyalas por marcas testadas. Tome sólo las esenciales, hasta que las sustituya.

Deje de llevar, joyería, cosméticos, accesorios de pelo y objetos de plástico, hasta que los teste de cloro. Endurezca y teste los nuevos.

Deje de llevar ropa con gomas y partes elásticas, incluyendo spandex y lycra. Dele la vuelta a las gomas hasta que reemplace las prendas.

Guarde los cubiertos y platos de plástico para reutilizar. No use otras cuberterías, platos o aparatos de cocina

Deje de usar champú normal. Mezcle media taza detergentes eco, con suficiente agua como champú. Que no caiga a los ojos. Séquelo con toallas de papel. Lave el pelo 4 veces; después de esto ya sólo use bórax y cítricos.

Cambie las gafas por unas con montura de plástico. Endurézcalas después

Consiga 2 panorámicas de la boca y los dientes. Dele una al dentista. Primero quite oro de los canales de las raíces. Teste la radiactividad de las amalgamas, sustituya por compuestos no radioactivos las que contengan mercurio. Haga la limpieza de cavidades de Huggins. La búsqueda de tatuajes de Jerome, El recorte de encías de Solorio y restauración no radioactiva. (*VER TRABAJO DENTAL en La cura de todos los cánceres avanzados*)

Consiga un irrigador de agua, un colador de acero inoxidable y lea "Cuidados después de limpieza dental.

Adquiera un zappicator dental plus y un Zapper L1. Zappique los nuevos dientes plásticos.

Adquiera un ozonizador sin tubos de goma negra. Beba la mitad de una taza 3 veces al día después de testar.

Adquiera unos Zapper plus, baterías recargables y voltímetro. Use la guía de zapeo.

Adquiera un zappicador de comida, meta toda ésta en un cuenco, durante 10 minutos

Ponga todas las hierbas, comida y suplementos en el congelador a -20°F (-29°C) durante 24 horas para desinfectar. No olvide ninguna o se podrá empeorar mucho. Continúe en casa, con un congelador nuevo, termómetro y contador para descongelar automáticamente. Desinfecte ozonizando y con el sonicator si es mas cómodo.

Envíe agua y polvo de su casa para testar con sincrómetro. Mande también 3 objetos congelados para comprobar la desinfección

Comience con los supositorios de albaricoque, durante 3 días, descanse 1 y repita hasta que esté recuperado

Comience con los suplementos para los WBC, tés y protectores tan pronto como los congele. No congele o refrigere las gotas o semillas

Empiece cada mañana limpiando a fondo la boca con EDTA

Día 1: Recubra con una capa de plástico, toda la cama y la almohada para evitar el contacto con partes contaminadas. Ponga una capa de papel sobre la capa de plástico y pliéguela, para enrollarse usted mismo, para que absorba todo el sudor y no tenga contacto con la capa superior. Puede llevar ropa de noche fresca. Lave la ropa y las sábanas al día siguiente, no use nada 2 veces ni use toallas de tela. Use sólo toallas de papel testadas y tírelas en cuanto las use, los agentes cancerosos se transmiten como una hiedra enredadera. Tome 3 duchas calientes al día para sudar. Use toallas de papel para secarse. Cubra con detergente seguro, bultos, ingle y zonas con tumores bajo la piel, no frote. Vaya a dormir con las zonas con tumores enrolladas en papel y sosténgalas con cinta adhesiva. Mande muestras de sudor de las diferentes zonas a testar cada 6 duchas (2 días), use papeles

doblados 4 veces para hacer frotis, por la mañana antes de ducharse. Cuando las muestras estén libres de OPT puede parar. Continúe los frotis sobre los bultos o zonas tumorales.

Días 2: Haga la colada a diario. Cada 2 días enrolle las sábanas de la cama, y átelas con cinta, para mandarlas a testar. Póngalas en una bolsa de plástico sin nada más. Evite la contaminación cruzada.

Suplementos para WBC (*los glóbulos blancos de la sangre*)

Empiece el 1º día con éstos y continúe, congelando todo a -20°F (-29°C) 24 horas

Suplementos para WBC	Empiece el 1º día con éstos y continúe, congelando todo a -20° 24 horas	fecha	fecha	fecha
Selenio	3 cápsulas 5 veces al día			
Raíz de Hydrangea (germanio orgánico)	2 cápsulas 5 veces al día			
IP6 traspasado antes a botella de plástico de ½ oz (15 cc)	20 gotas 5 veces al día en agua, reducir a 2 veces el 5º día			
Rose hips (<i>escaramujo</i>) (vitamina C orgánica)	2 cápsulas 5 veces al día			
Aceite de Orégano traspasado antes a botella de plástico de ½ oz (15 cc)	10 gotas una vez al día con el estómago vacío (poner en una cápsula)			
Raíz de jengibre	2 cápsulas 3 veces al día durante 5 días.			
Uva ursi	2 cápsulas 3 veces al día durante 5 días.			
Vitamina D3	1 gota 5 veces al día			
Vitamina C 1000 mg, más grosella congelada. Una cucharadita 3 veces al día.	2 cápsulas 5 veces al día			

Gotas para limpiar riñones (<i>homeografía</i>)	fecha	fecha	fecha	Fecha
Pyruvic Aldehído set (también hematoxilina, hipotálamo I y D &, rodanesa)				
Riñones y linfa				
Quinones drop set				
Take out, metales pesados de riñones				
Take out, colorantes de riñones				
Take out grasa de neumático de riñones				
Take out plástico y goma de riñones				
Take out oro y níquel de riñones.				

Suplementos protectores	
Yodo Lugol	6 gotas (10 si es 2%) en 1/3 de vaso de agua (si no es alérgico)
Oscilococcinum	1 tubo a la hora de dormir
Hidracina sulfate (para el apetito)	6 gotas 6 veces al día, durante 2 días y después 3 veces al día durante 2 días
MSM (metil sulfonil metano)	2 cápsulas 5 veces al día
1 granada fresca	Pelada y con los granos molidos (1/2 cucharadita 5 veces al día)
Agua ozonizada 5 minutos	½ vaso 3 veces al día (el tubo no debe ser negro)
Pantotenato	1 cápsula 5 veces al día
1/4 de cucharada de bicarbonato sódico (baking soda) cuando se despierte y a la hora de dormir	
3 cápsulas de clorhidrato de betaína 3 veces al día durante 3 días, cuando empiece el trabajo dental. Tómelo con la comida.	

Hierbas y tés protectores (añada hierba Stevia para endulzar)	fecha	fecha	fecha
1 taza de eucalipto al día o 1 cápsula 3 veces al día			
1 taza de boneset al día o 1 cápsula 3 veces al día			
1 taza de epazote al día o 1 cápsula 3 veces al día			
1 taza de corteza de abedul o 1 cápsula 3 veces al día			
1 taza de bardana o 1 cápsula 3 veces al día			
1/2 cucharadita de seta Reishi 1 o cápsula 3 veces al día			
6 cápsulas de cúrcuma 3 veces al día entre comidas			
6 cápsulas de hinojo 3 veces al día entre comidas			

*2 tazas son más efectivas. Añádalas a las comidas para combinar, también puede añadir especias. Debe ser cuidadoso a partir de aquí.

Programa para parásitos.	fecha	fecha	fecha	fecha
Tintura de nogal negro (extra fuerte) 1 cucharada				
9 cápsulas de ajeno				
9 cápsulas de clavo				

Otros suplementos			
Tiroxina (en farmacia) 1 gr. testado de cloro, congelado.			
1 EDTA 2 veces al día con el estómago vacío. (además de las limpiezas bucales con EDTA)			
-5 -o 10 minutos antes de las comidas 3 veces al día			
2 cápsulas de vitamina B2			
1 cápsula de magnesio 5 minutos antes de las comidas para evitar indigestión			
1 cápsula de ácido cítrico			

1 cápsula vitamina B6, 250 mg.			
2 cápsulas Decaris (levamisol)			
Con las comidas			
15 gotas de HCl (ácido clorhídrico al 5%) mezclado con las comidas			
1 cápsula de gluconato de potasio, con la comida			
1 cápsula de cáscara sagrada u otro suplemento si está estreñido			
Después de las comidas.			
3 cápsula de pepsina (congelada antes)			
1 cápsula de enzimas digestivas múltiples (congelada antes)			
2 cápsulas de pancreatin lipasa (congeladas antes)			
1 cápsula de bromelaína (no si tiene malaria)			
Entre comidas			
15 cápsulas de pancreatin lipasa, más de 1 a 3 cápsulas de enzimas digestivas			
2 gotas de vitamina A 3 veces al día			
Hora de dormir (no tomar vitamina B ni tampoco zapearse)			
9 a 12 cápsulas de ornitina más 2 o 3 cápsulas de melatonina 3 mg. (para insomnio)			

CAPÍTULO 16. ODONTOLOGÍA ALTERNATIVA AVANZADA

Sumario del Capítulo 16

1. Como en cualquier nación industrializada, nuestros líderes han perdido su actitud cauta hacia la radiactividad. Han promovido su comercio como el de cualquier otro producto químico.
2. La industria está extendiendo el uranio por todo el planeta pensando que es relativamente seguro por su larga vida media y menor producción de grandes mutaciones.
3. Lo que no se ha considerado son los productos de desecho del uranio cuya vida media puede ser mucho más corta y biológicamente mucho más dañina que el uranio en sí mismo. Se incluyen el radón, plomo, polonio, bismuto, radio. Cada uno produce serios e irreversibles daños.
4. Toda esta nueva radiactividad en nuestro medio ambiente está aumentando nuestra parasitosis mientras disminuye la inmunidad.
5. Nuestras agencias de protección deberían no permitir la dispersión de la radiactividad en el agua como amortiguadores, en los fertilizantes como fuentes de fosfatos, en ablandadores de agua y lejías, como amortiguador del pH de los fosfatos, en el potasio, en los suplementos dentales y en el material de construcción.
6. El resultado de la dispersión de la radiactividad se ve con el incremento en defectos de nacimiento y en el aumento de las tasas de cáncer y nuevas enfermedades.
7. Un procedimiento paso a paso para eliminar y reemplazar la radiactividad de los arreglos dentales se aplica para conseguir liberar la boca de radiaciones.
8. Cada malignidad contiene polonio suministrado por varios dientes reparados a lo largo de rutas permanentes. Cortando esa línea de suministro, el cáncer se vuelve benigno en un día.
9. La curación deberá ser cuidadosamente promovida mediante un programa de cuidado dental llevado a cabo por usted desde el primer día del trabajo dental (*del dentista*) y a lo largo de la siguiente semana, durante la cual deberá ser continuamente expulsado el uranio y el polonio arrancado de sus dientes (*durante el trabajo del dentista*).
10. El zapping de los dientes puede endurecer nuevos empastes de manera que la filtración se detenga pero la radiactividad no puede ser detenida de esta manera. La radiactividad de los dientes debe ser eliminada desde la boca con gran cuidado, para no extender el polonio y el uranio en el proceso.

11. El comienzo de una "odontología casera" se propone para mejorar la salud dental de los ciudadanos. Previene la formación de cavidades y facilita su detección temprana para reducir la incidencia del daño en el diente. Muchas cavidades ocultas pueden ser limpiadas con estos métodos.

Nosotros pensábamos que la peor parte de los empastes de amalgama era el mercurio. Pero ahora existe una toxina mucho peor de lo que nunca habíamos pensado. Sólo el contador Geiger Mueller podría encontrarla. Es la radiación procedente del polonio, el mismo polonio que crea el complejo cancerígeno. Se requiere una urgencia inmediata. Siempre se reproducirá un tumor maligno si puede ser suministrado el polonio por sus dientes. El Sincrómetro® encuentra polonio junto al uranio, de hecho, en contacto con él, en cualquier empaste radioactivo así como en un tumor. Ha creado un camino hacia su tumor. Esto hace que el cáncer sea en parte una enfermedad dental.

El mayor reto para los dentistas es eliminar el polonio y el uranio de las bocas de los pacientes.
--

El mayor reto para los dentistas es eliminar el polonio y el uranio de las bocas de los pacientes.

El polonio proviene del uranio. El uranio está permitido por la regulación del gobierno* en las amalgamas. Todas las clases de uranio son radioactivas, incluso si ha sido agotado de una variedad (*incluso si se le ha extraído alguna de sus variedades*). Existen diversas variedades, normalmente mezcladas. Producen radiaciones alfa, beta y gamma. Las alfa y beta son las productoras de las grandes mutaciones. La radiación gamma produce las mutaciones más distantes y la mayoría de las mutaciones de los genes. Estas mutaciones hacen crecer los tejidos, de la misma manera que lo hace el cáncer. Es común disminuir la importancia de las radiaciones del uranio. Es como quitarle importancia a un asesino en serie de una gran ciudad porque representa sólo un hombre entre medio millón.

* Radioactive compound in dental materials? By Ulf Bengtsson, 2000 <http://www.gbg.bonet.se/bwf/art/radio.doe>

La misión más importante para nuestra especie sería eliminar el uranio y el polonio de nuestros suministros dentales, el cloro de nuestros hogares y de nuestro agua potable y los productos elaborados con él.

Toda malignidad está recibiendo polonio, y el polonio encuentra a sus colaboradores, cerio y ferrocianida bastante fácilmente en el cuerpo. Aunque el cáncer ha comenzado por el polonio, cerio y ferrocianida en el agua, éstos ingredientes deben ser repuestos constantemente para mantenerlo. La reposición del complejo del cáncer puede provenir de cualquier fuente y depende sin duda de su "tasa de movimiento". El **polonio** y el **cerio** no provienen de sus dientes. Proviene de las partes artificiales pegadas o sujetas a ellos. **Si se pudiesen quitar de alguna manera que no produzcan polvo radioactivo o pequeñas partículas que vayan a parar al interior del cuerpo, usted podría marcharse de la clínica dental libre del cáncer.** Todas las malignidades pueden transformarse en benignas en una o dos semanas desde la reparación dental. Podemos alcanzar ésta meta siguiendo éste procedimiento dental avanzado.

Al eliminar el polonio y el uranio adherido a sus dientes, usted puede destruir todas sus malignidades. Los cánceres no son independientes. Dependen de un suministro de polonio estacionario y de un suministro constante de una energía viviente denominada "reducción de equivalentes" del parásito. Detener una es suficiente.

Existen más suministros dentales con polonio además de la amalgama.

Nos estamos metiendo en una era de radiactividad que no hemos elegido o previsto. Había algo que los primeros geneticistas temían, algo que los "pacifistas" y los "chicos de las flores" temían, así como los impopulares grupos religiosos y unos pocos científicos. En aquella época dejábamos los dilemas en manos de "los verdes" y los "activistas". ¿Qué podemos cambiar ahora? ¿Podrían ser los dentistas?

Es importante tener un contador Geiger Mueller propio (ver fuentes). Teste una muestra de fertilizante antes de comprarlo. Teste el ablandador de agua antes de comprarlo. Teste sus dientes con luz negra para ver si brillan en la oscuridad. Si lo hacen, cámbieselos.

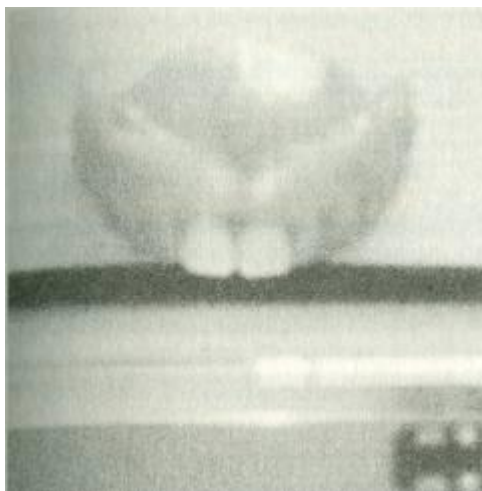


Fig. 101 Dientes brillantes, la última toxina. No podía soportar dejar éstos "dos faros", pero después de cambiar todos los dientes que "brillaban", el propietario encontró que su asma mejoraba. Se arriesgó y vio que podía irse de camping, tomar el sendero y caminar de nuevo cuesta arriba.

Para reemplazarlos, teste los nuevos-suplementos (*componentes dentales artificiales*) en busca de cloro y lejía de la NSF con el Sincrómetro®. Deberían no contener lejía porque la cloración con lejía trae radiactividad. Encuentre suplementos libres de lejía, en los que en su lugar se haya utilizado yodo para desinfectar. Es muy bueno que algunas corporaciones utilizan todavía yodo de lugol para desinfectar. No utilice suplementos dentales de porcelana, "chapa" o "cemento", ni, por supuesto, que contengan cloro.

Teste todos los suplementos utilizados en todos los procedimientos, en búsqueda de radiaciones alfa, beta y gamma. Esto debe ser realizado por el Sincrómetro®. Los anestésicos, adhesivos, así como los compuestos, son fáciles de testar

El peligro es que las pequeñas partículas de polonio y uranio en el cloro desinfectante están sujetas con polímeros, y nunca serán eliminadas por las fuerzas inmunes del cuerpo.

El propósito del trabajo dental en los libros anteriores fue destruir la bacteria clostridium y eliminar los metales.

Ahora el propósito incluye esto, pero más urgente es:

Eliminar el Po y U de su boca

Eliminar el cloro y otras lejías de su boca

Eliminar el cerio de su boca. Esto es en la goma de los canales... y plástico de muchos composites

Una vez que los composites con estos metales y lejías se han solidificado, la radiactividad no puede ser eliminada por sus WBCs, ni con el cepillado dental o con enjuagues bucales. Son permanentes. Realizarán conexiones permanentes con sus tumores, incluso muy lejanos. Ahora usted tiene dientes de polonio o de uranio.

Los dientes de polonio

Existen tres maneras de que un diente se vuelva de polonio: una es por los rellenos plásticos que tenían cloro como desinfectante.; otra es por un empaste de amalgama que también tenía uranio; una tercera vía es por cualquier aparato con contaminación por uranio o cloro, tal como una corona, un puente, una funda, prótesis, etc...

Los empastes de amalgama tenían contaminación por uranio, en cerca de la mitad de las muestras que yo testé hace 10 años. Esto había sido legal durante algún tiempo. Eran noticias devastadoras. Todos sabemos lo que hace el uranio... se divide en dos partes, ambas radioactivas. Libera Po de sí mismo, en un proceso denominado decadencia.

Era devastador que el gobierno permitiera que un elemento peligroso se colocara en los dientes para hacerlos brillantes... o hacerlos visibles cuando eran expuestos a los rayos X (*otros materiales postizos son transparentes para los rayos X y no pueden verse en las radiografías*). Tales propósitos frívolos muestran que los agentes de nuestro gobierno no eran conscientes del auténtico daño que se hacía a la sociedad. El problema es que se utilice uranio, sea del tipo que sea. La alta energía de la radiación del U significa que alcanzará muchos órganos donde ocurre la reproducción para la próxima generación. En una sociedad donde la incidencia de enfermedades genéticas y defectos de nacimiento es tan alta, no tiene sentido poner ningún mutágeno en el cuerpo, especialmente en los dientes, ya que se transforman en una fijación permanente.

Debería compararse la tasa de defectos de nacimiento para los padres con uranio en sus bocas con la de los padres sin uranio. **Ahora es importante eliminar todo el uranio y polonio de los dientes tan rápido como sea posible.**

Preparando la clínica dental

Lo más importante es disponer de agua y suplementos libres de radiaciones en la clínica. Envíe una muestra de agua fría a un analista de Sincrómetro® para que busque cloro, polonio y uranio.

Sitúe la oficina en una "zona de agua buena", donde sólo se utilice para desinfección lejía recomendada por la NSF. Usted puede hacer que esté libre de radiaciones. El agua libre de radiaciones no es el agua corriente de la ciudad en los EE.UU., aunque esto sí ocurre en Suiza

Para que llegue a estar libre de radiaciones, coloque el filtro de retrolavado caliente a la toma principal de entrada de agua. Cambie todos los limpiadores con variedades de cloro libre. Tire los que tenga en la actualidad.

Teste todos los suministros dentales en busca de cloro. Adquiera variedades libres de cloro.

Envíe a una o dos personas para que reciban un curso de dos días por parte de un instructor de Sincrómetro®, de manera que pueda realizar sus propios testajes.

No es difícil conseguir el éxito teniendo un testador de Sincrómetro® cerca de usted. Este éxito conseguirá que cada paciente esté libre de radiactividad en sus dientes y libre de cánceres (y dolor) independientemente de lo avanzado que estuvieran.

¿Cuánto vale?

Algunos precios en México en 2007 eran: Terapia de alveolos (limpieza de los alveolos en el sitio de los antiguos dientes ausentes o en el canal de la raíz), alrededor de 100 dólares US. por diente. Corona no metálica ni radioactiva (Targis) 300 dólares. Corona temporal acrílica, 100 dólares. La búsqueda de tatuajes está incluida en el primer examen, 50 dólares. Recorte de las encías cada 8 dientes (margen de la encía, encía, punta de la papila), 250 dólares. Endurecimiento extra de la dentadura, 20 minutos con Sonicator 10 dólares. Dentadura completa o parcial no radioactiva, 300 dólares, superior ó inferior, libre de cloro, rosa o clara, post-endurecimiento mediante sonicating, temporal o definitiva. Pregunte acerca de todos estos detalles antes de pedir cita. Comparta (*con sus dentistas*) las noticias de su satisfacción y beneficios cuando los vea más adelante.

Tarifas por testaje de productos dentales con Sincrómetro®: 30 dólares por hora (cerca de 15 muestras de productos).

Tarifas por testaje de dentadura y estado de la boca: 20 dólares por hora. Contador Geiger Mueller para suplementos dentales o productos relacionados, con antecedentes y lecturas de productos, por 50 minutos: 30 dólares por hora (mínimo 2 horas).

Programa dental avanzado - Paso a paso

1. Obtenga una radiografía panorámica de la dentadura y la mandíbula por duplicado, una para el paciente y otra para usted.
2. Recuerde al paciente que deje de tomar vitamina C durante 12 a 24 horas antes de la cita. Esto minimizará la cantidad de calmantes necesarios.
3. Dele su propio calmante para llevar a casa. Esto es para reducir las ráfagas de dolor. También puede utilizar líquido dental para bebés y aplicárselo él mismo (ver fuentes). Esto reduce el dolor a la mitad.
4. Describa cada diente al paciente para discutir sobre ellos rápida y fácilmente. Es lo que se denomina **evaluación dental**. Proporcione un plano dental con la numeración. (ver página XXX371).
5. Proporcione blanqueador dental (0,05% hipoclorito sódico, aprobada por la NSF) a cada paciente cuando se sienten en el sillón. Ponga una etiqueta en el vaso que diga: "DESINFECTANTE, NO TRAGAR. Enjuáguese y escupa". Proporciónese una "bolsa dental" (bolsa de plástico con toallitas de papel para absorber y después póngala dentro de otra bolsa de papel para que sea más discreta) a fin de vaciar la boca durante el regreso a su casa.
6. Primero quite todo el oro. La confusión mental, depresión, mareos, indecisión, apatía acompañan frecuentemente el estado terminal de cualquier enfermedad. Ello es debido a la formación de priones. Para detener esto inmediatamente, e incluso invertir esto en los enfermos avanzados, elimine todo el oro de la boca primero. El oro abastece a los priones con su metal esencial. Al eliminarlo se corrigen los problemas al respirar y al tragar, y el riesgo de coma con la enfermedad más adelante. Sea paciente hasta que todo el oro haya sido extraído antes de proceder con el trabajo dental. Debería ser eliminado de la joyería y los alimentos así como de los tejidos de las encías. El recorte de las encías se explicará más adelante.
7. Segundo, elimine y reemplace todas las prótesis (chapas, coronas, puentes, dentaduras postizas) que puedan ser extraídas sin utilizar el torno. Se supone que pueden contener la mitad de toda la radiactividad de la boca. Se reemplazan fácilmente con suplementos no radioactivos. Al taladrarlos se dispersa la radiactividad, multiplicando la tasa de metástasis en muchas ocasiones. Sea paciente hasta que todos sean extraídos o cortados, pero no serrados, limados o taladrados. La sustancia de los dientes nativos puede ser taladrada, limada o serrada ya que al no contener radiactividad no puede ser esparcida. El Sincrómetro® no puede encontrar la radiactividad individual de los dientes hasta que el gran fondo (*la gran radioactividad de fondo*) de las prótesis sea eliminado. Si un diente tiene mucha caries, no es un candidato a un reemplazo de la corona, por lo que no hay necesidad de eliminar la corona (*será candidato a su extracción*).

8. Deje estos dientes "abiertos" hasta que el testador encuentre que están todos libres de oro, uranio, polonio, mercurio y cloro. Entonces, reemplácelos con materiales testados libres de radiactividad. Si son rellenados prematuramente, puede que sea necesario extraerlos de nuevo. Manténgalos desinfectados con blanqueador dental.
9. Extraiga todos los canales radiculares y limpie los alveolos con torno con fresa para limpiar la goma de las paredes del alveolo hasta el fondo. El testador debería no encontrar restos de cerio después de esto.
10. Limpie los viejos canales radiculares, denominado **terapia de cavidades**, con técnicas similares. Identifique los viejos canales radiculares y busque el cerio (goma, plástico) adherido, cloro, uranio, polonio. Pregunte al paciente o al anterior odontólogo, dónde se encontraban los canales radiculares. Advierta al paciente que haga dieta líquida o triture los alimentos, similar a la comida de los bebés, para evitar pérdida de peso hasta que los dientes estén listos de nuevo. Mantenga los dientes abiertos desinfectados con blanqueador dental cuatro veces al día. Utilícelo sin diluir para caso de infecciones. Dilúyalo a la mitad o un cuarto para pacientes sensibles.
11. A continuación, busque las amalgamas radioactivas en los dientes. Para realizar esto, el canal de las encías (sulcus) debe estar libre de radiactividad a fin de evitar confusiones. El paciente debe hacer enjuagues con quelantes para expulsar pedacitos y migajas de dientes radioactivos ya extraídos (ver instrucciones en pagina XXX-419, *a continuación, en este capítulo*). Esto puede llevarle dos días de continuo. Esté preparado para cambios de sintomatología ya que las partículas de polonio cambian de lugar durante los enjuagues. Estos se situarán en nuevos puntos y alcanzarán a diferentes tumores y órganos a través de los nervios de los dientes.
12. El testador debería chequear el canal dental en los puntos donde falten dientes para comprobar si está limpio. Cuando esté libre de uranio y polonio indique al testador que busque uranio y polonio en los lugares de los dientes.*
13. Extraiga la amalgama que contenga los dientes que tengan polonio o uranio. Limpie cada alveolo con la técnica de Huggins, consiste en cortar los pequeños ligamentos que unían el diente a la mandíbula. Si queda algo dentro, se podría producir una infección crónica del hueso y se previene tener que reemplazar el hueso sólido. Esta limpieza limpia todo resto de radiactividad que pueda haber caído accidentalmente en las cavidades. Las futuras metástasis son causadas por estos restos. Tras lavar y succionar vigorosamente, conecte el plug para prevenir futuras entradas en dichos lugares (ver fuentes).
14. A continuación recorte las encías 3 o 4 mm, y el margen de las encías 2 mm a lo largo de todo el espacio de los dientes. Esta saturado con mercurio, cromo, cobre y otros metales además de los materiales radioactivos. Iguale toda la papila dental. Deje el enganche en el lugar hasta que esté listo para suturar.
15. Después de 30 horas teste las nuevas cavidades, realizados durante las recientes extracciones, en busca de mercurio, polonio, uranio. No debería haber nada. Si continua contaminado, teste el canal y el tejido gingival (encías) por si quedaran partículas. Después teste la cavidad (hueso). Realice el test de dicha cavidad con los números de los dientes primero, y la radiografía del hueso después, seguido de la búsqueda de cloro, uranio o polonio.

Los testadores, colocan el diente genérico sobre el plato derecho. Añaden mercurio, y después, uranio. Si resuena con la saliva del paciente o toallita, quite el diente genérico de la bandeja y reemplácelo por el diente nº 1,2,3, y así, hasta el 32. Incluya los dientes que faltan, en la búsqueda. Repita cada hallazgo positivo acercándose al número más alto en orden descendente en lugar de ascendente tal como lo hizo anteriormente. Esto reduce la estimulación local por voltaje y los falsos positivos.

Para encontrar la partícula radioactiva que se encuentre en el alvéolo coloque la copia de hueso (compact bone) entre los dientes numerados y el Hg, u otra botella de testaje.

16. Si no encuentra más radiactividad en la amalgama restante en los dientes, y el paciente le pide que los reemplace, extraiga toda la amalgama para dicho reemplazo. Utilice la barrera de látex con una tira de cera alrededor de los dientes bajo la barrera de látex y otra tira de cera por encima de la barrera de látex. Esto es para reducir el número de perforaciones que pueden escaparse por debajo de la barrera de látex. Estos se meten en el canal también siendo capturados por las glándulas salivares y otros tejidos blandos de la boca.
17. Espere 30 horas desde la cirugía dental antes de testar para obtener resultados válidos. Si el paciente tiene dolores crónicos, teste también en busca de cromo. Si el paciente tuvo leucemia, teste en busca de cobre. Si el paciente tuvo enfermedades del sistema nervioso, teste en busca de talio (Talio es el constante compañero del mercurio) Deje los dientes abiertos hasta que haya testado en busca de metales residuales.
18. Cuando toda la amalgama u otro metal haya sido extraído, reemplácelo con un compuesto libre de cloro o una variedad de pasta que cubra las necesidades del paciente.
19. Advierta al paciente que debe enjuagarse una vez con blanqueador dental cuando se vaya a levantar del sillón y que reanude los enjuagues bucales en el camino hacia su casa. No pierda la primera media hora cuando la radiactividad está todavía suelta en la boca. Continúe los enjuagues hasta que el canal esté limpio de nuevo. Esto puede llevarle, de nuevo, dos días sin interrupción.
20. A continuación, los rellenos del viejo compuesto deben ser testados en busca de radiactividad. Si los compuestos de relleno fueron colocados en los lugares de viejas amalgamas, teste* en busca de mercurio cerca del número de diente, seguido del plástico (Ce).
21. Extraiga el compuesto dental radioactivo. Dado que el compuesto es quebradizo se puede crear polvo radioactivo, utilice una barrera de látex, como anteriormente. La extracción produce docenas de pequeños trozos que pueden caer en la cavidad creada. Limpie la cavidad utilizando el método Huggins con varias fresas. Lave y succione intensamente. Después conecte el enganche a la cavidad con moldes dentales recortados adecuadamente (ver fuentes).
22. El paciente debe limpiar el canal para prevenir el polvo radioactivo y depósitos de restos. Los enjuagues con EDTA sólo, son suficientes si se realizan durante dos o tres días. Si no se elimina toda partícula que haya quedado, la metástasis se formará más adelante. Los lugares de las viejas y las nuevas extracciones necesitan el recorte de encías de Solorio para eliminar el cromo en enfermedades que causan dolor, mercurio y talio en desordenes cerebrales, uranio en abscesos y polonio en cáncer.
23. Repare las cavidades de los dientes (caries) con variedades de pasta (fosfatos) para pacientes sensibles, y compuesto para los demás, libre de cloro. Recorte la superficie de la encía, margen, y papila con la técnica de Solorio. Utilice blanqueador dental sin diluir como desinfectante. A continuación realice enjuagues con agua inmediatamente para evitar el regreso del uranio u otras partículas. En casa realice enjuagues con EDTA, sin interrupción. La mejoría es sustancial en dos días.

* Los testadores colocan la muestra de saliva o toallita de la lesión en el plato izquierdo. Colocan el diente genérico en el plato derecho seguido de mercurio, luego cloro o uranio, y polonio. Reemplace el diente genérico con cada diente, desde el n° 1 al n° 32. En los dientes que faltan, busque inmediatamente su localización precisa. Haga un hueco entre el diente y la botella de testaje del mercurio. Inserte las tres encías, el canal, el hueso, el nervio medular, la botella de testar cerio, uno cada vez. Cuando repita el test, mueva número a número en sentido contrario. Esto disipará el voltaje extra que se haya creado con la velocidad del testaje y revela cualquier error. Para los dientes de compuesto que no fueron colocados sobre viejas amalgamas, omita la operación para el mercurio.

24. Dígame al testador que busque las bacterias de los abscesos restantes, Streptococcus pyogenes, en los 4 cuadrantes de la mandíbula y en los dientes sospechosos. Limpie dichas áreas con agua presurizada y blanqueador dental (lejía al 0,2%). Nota: Si se realiza una limpieza periodontal u otro tipo, antes de haber eliminado toda la radiactividad de los dientes, esto expandirá el uranio y el polonio hacia otros dientes y tejidos blandos de la boca.
25. Reemplace las coronas y otros materiales protésicos con recambios no radioactivos. Para el testaje final, remoje con agua y teste con el Sincrómetro®. El contador Geiger no puede testar líquidos o materiales húmedos. Teste en busca de radiaciones alfa, beta y gamma.
26. Repare los dientes infectados o rotos.
27. Si usted, el paciente, siente dolor aún, en cualquier lugar, realice un testaje en estos lugares teste en busca de OPT, cromo, cloro, y Strep. Pyogenes. Los resultados positivos significan que aun hay polonio para el cáncer, cromo y cloro para el dolor, y S. pyogenes para los abscesos.
28. Continúe con los enjuagues con EDTA 4 horas al día o más, seguidos, a la hora de acostarse con una aplicación de suplemento de calcio espolvoreado en el cepillo de dientes para alcalinizar y proteger los dientes.

Cómo encontrar abscesos

El uranio parece atraer la bacteria de los abscesos, Streptococcus pyogenes. Necesitan cobalto, el cual se encuentra allí donde se encuentra el uranio, en los empastes. Cada bacteria consigue su pequeño escudo de uranio (*escudo que las defiende de los glóbulos blancos*). Gradualmente, la bacteria del absceso invade una pequeña parte del diente, luego de la mandíbula. Finalmente, intenta llegar al cerebro a través de la base del cráneo. El uranio se fija fuertemente a la bacteria del absceso, pero es atraída hacia el cerebro, seguramente por su alto contenido en fosfato. La invasión del cerebro es completamente silenciosa. No hay fiebre o hinchazón que pueda alarmarle. Pasan inadvertidamente por la misma cavidad que utiliza la espina dorsal, subiendo y entrando en la médula, para después girar hacia abajo, llegando al final de la espina. Desde el final de la espina, las pyogenes que contienen uranio pueden viajar de vuelta al interior del cerebro a través del fluido cerebroespinal. También pueden desplazarse lateralmente hasta los huesos de la cadera para crear abscesos allí. Si la bacteria tiene espacio para moverse, no causará presión ni dolor. Pero cuando se vea bloqueada por un órgano, el aumento de presión podrá causar un dolor insoportable.

De vuelta al cerebro podrá transformarse en un quiste o ser retenidas por los WBCs. El hecho asombroso es que el cerebro puede ser infectado por la bacteria y la víctima no mostrar ningún síntoma.

Si tiene ataques de dolor insoportable en su cuerpo, sospeche que tiene un absceso, trátese con antibióticos de la familia de la penicilina primero. Si hay mejoría, esto apoya la teoría del absceso, ya que los estreptococos se están eliminando. Esto le llevaría a revisarse los dientes. Un absceso dental puede no tener sintomatología ya que genera abscesos en el cuerpo. Dondequiera que el uranio vaya, dejan de producirse nuestros principales neurotransmisores. Los niveles de epinefrina caen primero, dejando ese órgano en la miseria - el órgano ahora cumple mucho menos con sus objetivos. Pronto, la acetil colina se pierde también. El órgano camina hacia el fracaso.

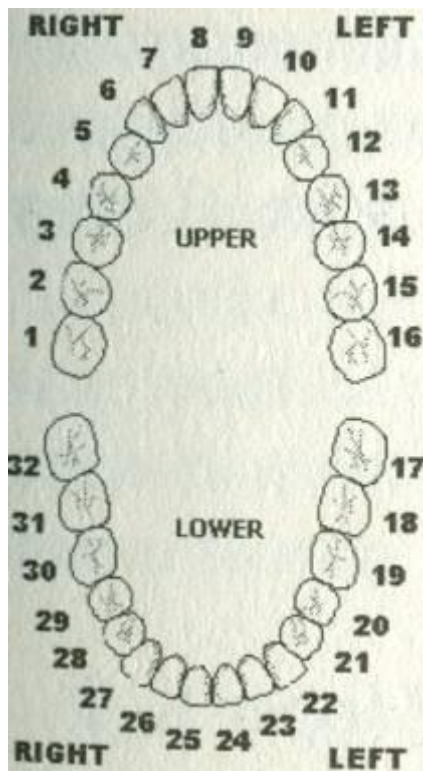
Quelación bucal

El **EDTA**, el **IP6** y el **ácido cítrico**, tomados como suplementos y, uno tras otro, como enjuague bucal, pueden eliminar el uranio arrancándolo de los fosfatos del cerebro o de los fosfatos del hígado por excreción. Esto podría explicar por qué la terapia de la quelación es tal útil para los pacientes de cáncer.

No hay ninguna manera de identificar una amalgama o tejidos contaminados por polonio o uranio, excepto con un Sincrómetro® o detector de radiación. Pero un frotado efectuado sobre cualquier diente, puede darle la respuesta, rápidamente.

Una astilla de una lima de uñas, de una pulgada de largo por 1/8 de ancho, (*2,5 centímetros x 3 milímetros*), frotada vigorosamente sobre el empaste de mercurio, puede ser suficiente para el sincrómetro®, colocando cada astilla en una bolsa cerrada con cremallera. Marque el diente utilizando un dibujo (ver página XXX-371, *capítulo 15*)*. No debe añadirse agua, pero la superficie frotada debe ser puesta boca abajo en el plato de testaje dentro de la bolsa de plástico. El testador debe buscar el número del diente primero para estar seguro de que el frotado es del diente correcto. Entonces, busque polonio, uranio y cloro. También podría testarlo en busca de plomo, el cual puede dar frecuentes ataques de herpes de los virus I y II. El cadmio podría producir hipertensión o leucodermia. El cromo podría producir dolor o crecimiento de levaduras. Utilice esta oportunidad para entender sus problemas de salud.

*



Enjuague bucal

Enjuague con IP6 y gárgaras

- 10 a 20 gotas de IP6 en medio vaso de agua templada.
- Tome pequeños sorbos, manteniendo cada uno 4 minutos antes de expulsarlo.
- Cuando haga gárgaras, incline su cabeza a uno y otro lado para que el agua penetre profundamente. No lo trague.

Enjuague bucal con EDTA y gárgaras

- Vacíe una cápsula, 500 mg. en medio vaso de agua.
- Con pequeños sorbos, enjuague la boca y gargarice de 3 a 4 minutos antes de expulsarlo. No lo trague.

Enjuague bucal y gárgaras con Ácido cítrico

- Vacíe de media a una cápsula (1/4 de cucharilla de té) de ácido cítrico en un vaso de agua.
- Enjuague la boca y gargarice de 3 a 4 minutos antes de expulsarlo. No lo trague.

Cada uno de estos suplementos debe ser congelado para su desinfección, como es habitual. Antes de acostarse, cepille los dientes con una cápsula de suplemento de calcio para restituir el calcio y su alcalinidad durante la noche. Utilice 1/4 de cápsula aproximadamente, espolvoreada sobre el cepillo de dientes. El IP6 y el ácido cítrico son altamente corrosivos para el resto de los dientes. Si tiene dientes sensibles o desarrolla sensibilidad, utilice sólo el EDTA, pero aumente el tiempo utilizado en el lavado bucal.

Si padece enfermedades neurológicas o melanomas malignos, no intente salvar los dientes empastados con amalgamas, aunque no sean radioactivas. En su caso, tampoco deberían ser taladrados. Incluso el polvo de mercurio empeorará los síntomas. Extráigalos y reemplácelos con dentaduras postizas. No puede esperar una mejoría más notoria, hasta que haya eliminado el mercurio de todas las encías y canales dentales junto a las viejas cavidades. Haga todo esto, junto a un recorte de encías y limpieza de cavidades. Al mismo tiempo, haga enjuagues bucales y gárgaras. En los melanomas malignos, el mercurio es una parte del "antígeno personal" que incluye fenilalanina, volviéndole alérgico al mercurio a la vez que le intoxica. Esto contribuye a la generación de PGE2 en cada melanoma.

En medio de todos estos procedimientos dentales, Ud.. el paciente, debe evitar infecciones bucales por encima de todo. No debe perder peso. Y no debería sufrir innecesariamente dolor o trauma. Para conseguir todo esto, siga el programa de Cuidados Dentales (Pág.. Xx422).

Céntrese en esto durante su limpieza bucal. Utilice un calmante sin cloro (ver fuentes), además de realizar enjuagues bucales a lo largo del día, comenzando tan pronto se levante del sillón del dentista.

Todo esto parecerá un procedimiento milagroso por su eficiencia, ausencia de dolor y bajo coste. La odontología, al menos la odontología mejicana, puede ser muy reconfortante.

Responsabilidades del Paciente

Su responsabilidad es mantener el canal dental (sulcus) libre de partículas polonio y uranio de manera que no confunda al testador.

Otra de sus responsabilidades es triturar sus alimentos con mucho líquido de manera que pueda beberlo con una pajita que sobrepase la zona de los dientes abiertos. Esto también previene la pérdida de peso.

Ponga unas gotas de Lugol en las yemas de los dedos para recordarnos que no debemos meter los dedos en la boca.

Enhorabuena a Ud. y su dentista!

Si consigue quitar todo el polonio y uranio de sus dientes, todas las malignidades se irán también, sin continuar el programa de curación.

Los tumores se verán forzados a encoger. Incluso los papilomas, pólipos, quistes, verrugas, durezas y callosidades comenzarán a disminuir sin ningún esfuerzo por su parte. Algunas manchas y durezas de su piel se pelarán o caerán. Han crecido por la estimulación radioactiva.

Los parásitos desaparecen en gran cantidad con un pequeño esfuerzo. Búsquelos después de una limpieza de hígado cuando se supone se deberían ver mejor.

Dese una muy buena nota. Ha salvado su propia vida y ha hecho brillar una luz en el camino para que otros la sigan

Copie las siguientes páginas y llévelas con Ud. cuando vaya a la consulta del dentista. Su amigo puede revisarlas mientras espera.
--

Cuidados Dentales

Las extracciones no detienen automáticamente las infecciones. Y no se puede confiar tampoco en los antibióticos. Por lo tanto, se necesita un programa fuerte para terminar con la infección bucal, incluso después de que los dientes infectados hayan sido extraídos. La bacteria Clostridium está lista para devorar todos los pequeños restos de los tejidos muertos de las encías. La Strep pyogenes esta lista para comer cualquier cosa que contenga cobalto o uranio, tales como trozos de vieja amalgama. Este programa de cuidados dentales es adecuado para la eliminación del Clostridium y del Strep pyogenes.

Necesitará:

- Un irrigador oral para el agua
- Agua caliente, toallas
- Sal pura, (ver fuentes)
- Blanqueador dental, NSF (ver fuentes)
- Una o dos bandejas de acero inoxidable para la elaboración de comidas
- Una batidora con hojas no contaminantes (ver fuentes)

Compre todo esto antes de su cita con dentista. Practique también utilizando con anterioridad el irrigador oral de agua. Compre también calmantes sin cloro para tomarlos durante la primera noche.

- En Méjico, compre Dorixina Forte (no la normal). Congélelo con anterioridad. Tómelo una hora antes de la cita.
- En EE.UU., compre Tylenol Extrafuerte, el de efecto rápido. Tome 2, 15 minutos antes de su cita.

Estos calmantes que debe tomar antes de la cita son para reducir el dolor de los pinchazos de la anestesia.

Deje de tomar vitamina C 24 horas antes de la cita. Parece que actúa contra la anestesia, necesitando más cantidad.

El poder inmune de su sangre arterial es mayor que en sus venas. ¿Cómo puede traer sangre arterial al área de la mandíbula para curar más rápidamente después de una intervención dental? Simplemente calentándola desde el principio.

Justo antes de abandonar la consulta del dentista, tan pronto se levante del sillón, enjuáguese con blanqueador dental suavemente. Lleve su propia botella de cada líquido y una "bolsa dental". Durante todo el camino de vuelta a casa cepille suavemente con agua, utilizando esta bolsa para escupir discretamente.

Las próximas 3 horas son las mas críticas. El uranio, polonio y cromo han sido liberados como un enjambre de avispas de su nido. Cuando llegan a sus amígdalas, glándulas salivares o a las hendiduras de sus mejillas, ¿quién los extraerá de nuevo? Debe mantenerlos en movimiento constantemente hasta que estén fuera de su cuerpo. Su habilidoso dentista los ha batido para Ud. Pero Ud. tiene que eliminarlos de su cuerpo para que no puedan crear metástasis. Mantenga el algodón en su lugar para morder y reducir la hemorragia, incluso durante el cepillado. No succione forzosamente el agua en su boca.

Unas horas mas tarde aplique una toalla caliente por fuera de la cara donde se ha realizado el trabajo dental. Escurra un paño con el agua más caliente que pueda soportar. O llene una bolsa de plástico hasta la mitad, con agua caliente, cerrándola herméticamente e introduciéndola en una segunda bolsa de plástico. Realice esto 20 minutos, 3 veces al día cada vez que sienta dolor, durante unos pocos días. Después 2 veces al día durante una semana, aunque no haya dolor.

El primer día de los cuidados dentales es crítico. Si lo pierde, una infección masiva puede ocurrir porque la boca es siempre "un nido de bacterias" y su infección dental es la propia fuente.

No succione líquidos a través de la pajita hasta el segundo día, cuando necesite pasar comida de forma segura sobre sus dientes. No deje que su lengua roce la herida, y no meta sus dedos en la boca. Si esto es un habito innato, píntese los dedos con Lugol.

Según la anestesia va dejando de hacer efecto, sentirá un poco de dolor. Pero puede introducir bacterias, comiendo o metiendo los dedos en la boca. Considere su boca un quirófano, ifuera de los límites de todo!. Pero la boca no puede ser vendada y tiene que comer. Para tener éxito, haga una gran comida antes de su cita con el dentista. Después beba únicamente agua, el día de las extracciones. Puede que necesite un calmante en la primera noche, elija una variedad que no contenga aspirina, para no aumentar la hemorragia.

El sangrado debería reducirse considerablemente a la hora de acostarse. Puede quitarse el algodón que puso el dentista en su boca. Si necesita otro, hágalo Ud. mismo con una toalla de papel enrollada fuertemente, con la forma y tamaño de un dedo. Enjuáguela varias veces con agua pura escurriéndola. Enjuáguese la boca con blanqueador dental una vez más antes de acostarse.

Segundo Día

Al día siguiente (el día después de su intervención) necesita alimentarse bien, pero aún no coma alimentos sólidos o líquidos con partículas en su interior. Las partículas se introducirían fácilmente en su herida. Sus elecciones son:

1. Caldo espeso, con gotas de HCl (ver recetas pg. Xx577)
2. Distintos téis de hierbas, endulzados, espesos, con gotas de HCl.
3. Zumos de frutas o vegetales, espesos, con gotas de HCl.
4. Flan hecho con harina o maicena, rebajado con zumo de frutas para que se pueda beber, con gotas de HCl.
5. Batidos de nata hechos con nata batida (y otras bebidas), con gotas de HCl.
6. Suplementos alimenticios en cápsulas o gotas.

Pase todos los alimentos por el tamiz más fino. Todos los alimentos deben ser ozonizados, congelados o sonicados para esterilizarlos.

Beba a través de una pajita para pasar la comida mas allá de la zona del diente. Inmediatamente después de comer enjuáguese la boca con un vaso de agua templada en el cual debe añadir 1/4 de cucharilla de sal pura. Desinfecte después con blanqueador dental utilizando 2 o 3 chorros fuertes en 1/4 de vaso con agua. Por ahora, solo algún caso de infección (2 por año) ocurrió cuando los pacientes no utilizaron su blanqueador dental por error. Si el dolor aumenta en lugar de disminuir al segundo día, utilice 1 o 2 chorros de blanqueador dental directamente en su boca sin diluir. Continúe cepillándose y poniéndose las compresas calientes durante 1 hora. Dedique el día entero a luchar contra esta infección. Si el dolor desaparece, la infección ha sido eliminada. Si no, necesitará una corriente mas fuerte de agua. Comience a utilizar el irrigador oral con agua en su velocidad / intensidad más baja. Utilícelo repetidamente hasta que el dolor desaparezca (puede tardar 4 hrs.)

Coloque la compresa caliente en el exterior de su cara de la misma manera que el primer día. Incluso por la noche si el dolor persiste, coloque la compresa una vez, enjuáguese con blanqueador dental puro. Si el dolor disminuye en el segundo día, está Ud. teniendo éxito. Pero las encías no están curadas; todavía no puede tomar alimentos sólidos. La mayoría de las infecciones provienen de comer alimentos sólidos durante el segundo día.

Utilice suavemente hilo dental hecho en casa para limpiar el resto de los dientes. Para hacer hilo dental, corte tiras de bolsas de la compra, de 1 x 10 cm. Enjuáguelas con agua muy caliente. El hilo de pescar y los cepillos de dientes son demasiado fuertes para utilizarlos después de una intervención dental. Limpie los dientes frotando a mano utilizando toallas de papel humedecidas, enrolladas en su dedo e impregnadas en polvo dental de aceite de orégano (ver programa).

Dedique el día entero a expulsar las partículas de uranio y polonio que su dentista soltó y esparció por Ud.

Enjuague también su boca con blanqueador dental 4 veces al día y a la hora de acostarse.

Cuando pueda tolerar el cepillado dental, utilice peróxido (*agua oxigenada*) (5 gotas) sobre su cepillo una vez al día.

Tercer día

Al tercer día puede beber alimentos sólidos triturados; no intente masticar sólidos con los dientes restantes. Utilice una batidora con cuchillas que no suelten metal (ver fuentes).

De nuevo, dedique el día entero a enjuagarse la boca. Las partículas que caen pueden penetrar en los huecos de las encías de nuevo y necesitar su extracción nuevamente. Los 3 primeros días son críticos. Puede ser su última oportunidad para encontrar y eliminar la radiactividad. Esta vez añada EDTA al agua, para recolectar mejor el polvo de metal que haya vuelto al canal.

Utilice su irrigador oral de agua ahora después de cada comida. Debe ser endurecido primero. Simplemente llene hasta arriba con agua muy caliente y deje reposar media hora. Repítalo. Después llene el tanque de agua caliente del grifo a la cuál le habrá añadido unas pocas gotas de Lugol o una cucharilla de plata coloidal o sal pura. Póngalo en el nivel más flojo primero, enjuagando cada lado suavemente. Utilice el hilo dental en los dientes delanteros y restrigüe el dedo embadurnado con polvo dental de aceite de orégano y polvo de calcio por la noche.

No importa lo cuidadosamente que coma, la comida se introducirá en los espacios de las encías. Dese cuenta de lo difícil que es sacar la comida atrapada. El enjuague no es suficiente necesita el irrigador oral de agua hasta que todos los espacios estén limpios; inspeccione cada uno. Continúe con las compresas calientes. Continúe desinfectando con blanqueador dental.

Si vuelve el dolor y todo esto no ha tenido éxito después de 4 horas, debe ir al dentista a que le saque la partícula de comida. La herida será abierta y limpiada para Ud.

Evite pérdidas de peso

Perder peso es un problema para el plan de curación de su cuerpo. Triture todos los alimentos sólidos, incluso carnes, ensaladas, postres, añadiendo té de hierbas o caldo. Puede incluso recuperar peso de esta manera y desarrollar músculos de nuevo. Tome enzimas digestivas con comida mas líquida que sólida para ayudar a la digestión.

Quitar los puntos

Dos días es lo máximo que puede esperar una persona con baja inmunidad cuando un objeto muerto (puntos) esta incrustado en los tejidos; ello desencadenará una infección. Sus puntos han sido esterilizados con el blanqueador dental. El dentista agarrará el nudo con la mano izquierda, utilizando fórceps, tirando hacia arriba para crear un espacio debajo del hilo, y empujando con las tijeras dentro de hueso para cortar el hilo. No es doloroso.

Si le pilla el tercer día en domingo con una inflamación grande, puede pedir a un amigo que haga lo siguiente por Ud.: encuentre una farmacia donde le puedan vender unas tijeras pequeñas de alta calidad y unos alicates. Lave sus manos con agua de Lugol durante 1 minuto o con vodka puro. Su amigo debería hacer lo mismo. Introduzca los instrumentos en un vaso o una bolsa con el alcohol. Seque con toallas de papel. Mantenga su boca abierta hacia una intensa luz. Su amigo puede cortar el extremo libre del nudo de sutura una y otra vez sin la ayuda de fórceps. Cuando alcance el nudo, las puntadas se abrirán y podrá sacar el hilo. Es totalmente indoloro.

Sangrado dental

Una moderada cantidad de sangrado es normal, incluso días después. El sangrado causado por el irrigador oral no es demasiado serio. Pero si Ud. siente una emergencia, aplique cubitos de hielo envueltos en una toalla de papel o en un paño. Muérdalos hasta que se detenga el sangrado. Continúe aplicando hielo durante 4 horas. Mire si su medicación contiene aspirina. Deje de tomarla. Si después de dos horas sigue sin sangrar, continúe aplicando compresas calientes. Si el hielo no detiene el sangrado vuelva al dentista o a urgencias. La causa normal es una infección oculta.

Si tiene un nivel de plaquetas bajo o está tomando una gran cantidad de anticoagulantes, que facilitan las hemorragias, debe prestar especial atención a su sangrado. De todas formas, hoy en día la cirugía dental está muy avanzada. El trabajo dental es seguro en las manos del cirujano. Las plaquetas o una transfusión pueden ser proporcionadas con anterioridad; los anticoagulantes pueden ser detenidos temporalmente. Estos mismos pacientes a menudo dicen que se sienten mejor inmediatamente después de la extracción dental de lo que pueden recordar en meses. Lo que estaba envenenando la sangre y las plaquetas generado por el problema dental. Puede que sea la última transfusión que necesitará, a cambio de algunas inevitables pérdidas de sangre con extracciones dentales.

Vigílese durante la siguiente semana

Continúe efectuando irrigaciones dentales y enjuagando su boca con blanqueador dental después de cada comida durante una semana. Continúe enjuagándose con EDTA durante 4 hrs. al día para evitar futuras metástasis y más trabajos dentales. Utilice hilo dental y cepille sus dientes frontales una vez al día.

Vuelva urgentemente al dentista si persiste el olor. No podrá recuperarse con una infección bucal.

Si pasa todo el proceso sin necesitar calmantes más de una noche, y sin necesitar volver al dentista para una limpieza extra, dese un sobresaliente. Y si consigue pasar, de cualquier modo, aun así dese una buena nota.

Es común que los dentistas recomienden compresas frías para reducir la inflamación después de un trabajo dental. Yo recomiendo compresas calientes porque considero la inflamación menos importante que la infección o el dolor. También es común para los dentistas confiar en los antibióticos para eliminar la infección. Encuentro que esto no es suficiente. Se necesita el programa de cuidados dentales completo.

MAS AYUDA DENTAL

Empastes de plástico

Si un diente con composite nunca ha tenido un empaste de amalgama y no contiene cloro, polonio o uranio, puede endurecer el plástico con el cepillo de dientes zappicator (ver Pág. Xx431) en lugar de reemplazarlo. Al día siguiente, en un test de saliva no deberían aparecer materiales plásticos.. Si aparecen, repita la operación. Si todavía lo hace, reemplace el empaste con la variedad de pasta.

Cada diente puede mantenerse limpio cepillándolo una vez al día con polvo de aceite de orégano y una vez al día con peróxido.

Los testadores buscan colorantes azoicos, ácidos acrílicos, uretano, bisfenol A, cerio, DAP. El DAP es el más difícil de endurecer.

Los empastes de plástico ahora pueden ser salvados con una técnica de endurecimiento del plástico en la boca, pero el riesgo está presente ya que es nuevo y todavía no ha sido utilizado ampliamente.

La Clostridium puede volver incluso después de una semana de completa recuperación. Si detecta mal olor en su boca, en cualquier momento, es la Clostridium que regresa. Intente blanquear, enjuagar, y aplicar irrigación oral de agua durante medio día hasta que el olor haya desaparecido completamente.

Únicamente investigaciones mas avanzadas revelarán si los nuevos empastes de plástico pueden ser bien endurecidos y mantenerse de manera que no ocurran filtraciones ni se desarrollen grietas.

Odontología casera

Busque una vez al mes en su boca nuevas cavidades. Será una pequeña decoloración marrón. Frote este punto dos veces al día, una vez con polvo dental de aceite de orégano y una vez con polvo de calcio (1/4 de cápsula) (ver fuentes). Compre un espejo dental de mango largo (disponibles en tiendas de automóviles) de manera que su ayudante pueda ver la parte trasera de los dientes.

Hubo una época en la que la odontología podía rellenar un pequeño agujero con seguridad, pero ya no. La investigación está progresando en otros países para traer métodos de curación a las pequeñas infecciones dentales, en lugar de nuevas clases de empastes. Busque en Internet para mantenerse al día. Recuerde que los dientes son huesos. Su dieta debería contener calcio y vitamina D3. Los parásitos Áscaris ablandan los dientes y los huesos. Elimínelos regularmente. Evite azúcar en sus dientes y encías. Quítelos por medio del cepillado y alcalinícelos con polvo de calcio antes de acostarse. Efectúe cada mañana un enjuague de 5 minutos con agua para limpiar el canal dental, antes de beber agua.

Eliminación de "tatuajes" según Jerome

En el pasado, cuando se colocaba una amalgama en los dientes o cuando se extraía, pequeños trozos y partículas de polvo se soltaban o saltaban con gran fuerza dentro de su boca. Aterrizaban en las arrugas de las mejillas, en las encías cercanas, en huesos cercanos y en el fondo de las nuevas cavidades. Nadie las volvería a ver, o eso se pensaba. (Y el culpable nunca sería atrapado).



Fig. 102 Decoloración de la mucosa bucal. Los fragmentos negros de hueso y encía con mercurio deben ser eliminados.

Los trozos mas grandes de amalgama, llamados "tatuajes", pueden ser vistos en la radiografías panorámicas o en rayos X digitales. Su dentista los ha localizado ya sin duda. Pero las pequeñas partículas no aparecen. Debe preguntar al dentista si está equipado para una búsqueda visual con un

magnificador y eliminarlas todas sin tener en cuenta lo doloroso que pueda ser este trabajo. Este y otros muchos hechos en la odontología son discutidos por él Dr. Frank Jerome en su libro *La Verdad de los Dientes*, (busque en Internet). Cada cuadrante de su boca necesita un cuidadoso examen en busca de decoloraciones de la membrana bucal por mercurio.



Fig. 103 Las radiografías digitales dan una mejor visión

Zappicador dental

Un zappicador dental es un pequeño altavoz sujeto al extremo de un cepillo de dientes. El altavoz está unido a su circuito de zapper, produciendo una frecuencia de 1 KHz.

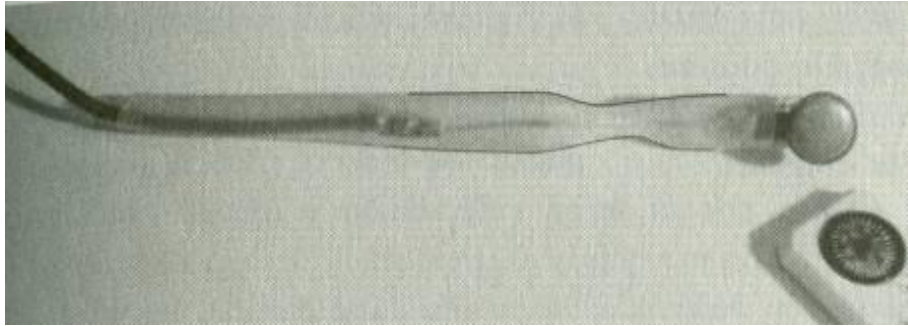


Fig. 105 Zappicador dental y brújula

Las cavidades son viejos agujeros sin curar en el hueso de la mandíbula.

Incluso cuando no le es posible encontrarlas antes, muchas cavidades ocultas pueden ser sistemáticamente encontradas zapicando a lo largo de todo el hueco donde en algún momento hubo dientes. Hágalo Ud. mismo para asegurarse que lo hace bien.

Repita sobre las superficie exterior e interior de las encías efectuando tres tratamientos a la vez.

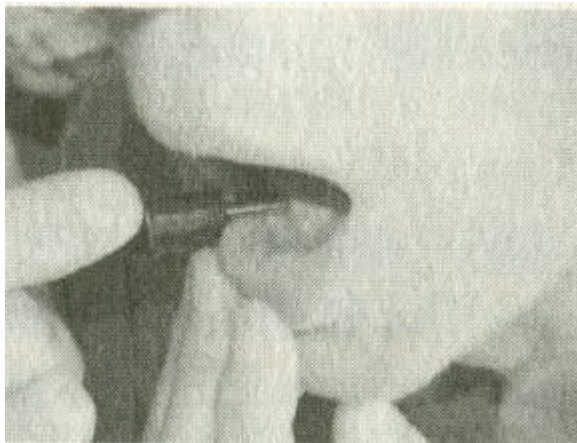


Fig. 104 Prueba dental del sincrómetro. Encuentre decoloraciones de la membrana bucal y cavidades en minutos

El zappicador dental puede ser también utilizado para endurecer plástico. Presiónelo contra el diente de plástico o los dientes con empastes de plástico para conseguir esta acción endurecedora. Con este fin, trate durante cinco minutos en la parte alta de cada diente y tome un descanso de al menos media hora. Beba agua para ayudar a los riñones a excretar. Repita una segunda vez sobre la superficie interior en cada diente y la zona que le rodea. Tómese otro descanso, y repita una tercera, y última vez en las superficies exteriores de las encías. El efecto es permanente.

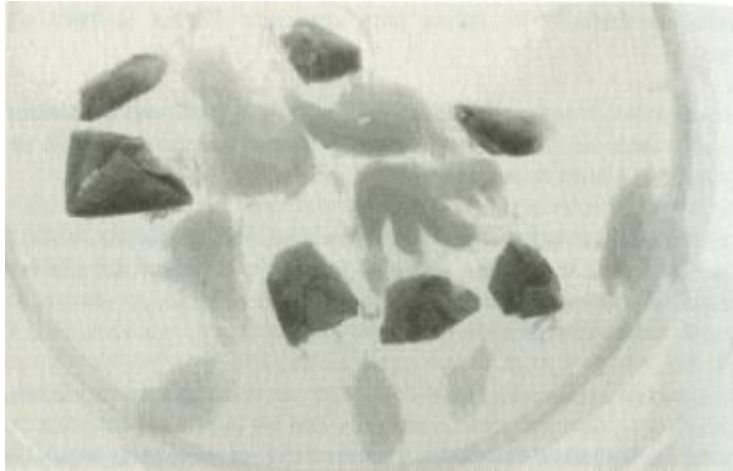
Utilización de su Zappicador dental

1. Introduzca una pila de 9 voltios en el zapper de 1 Khz. cuidadosamente, asegurándose de que la polaridad es la correcta.
2. Conecte la terminación de polaridad positiva del zapper al Terminal positivo del altavoz. No utilice ninguna conexión negativa. No deben quedar los cables colgando.
3. Sujete el zapper con cinta al extremo superior de la mesa para que no se resbale mientras se utilice. Si cae un altavoz al suelo, puede cambiar su polaridad.
4. Proteja el zapicador dental introduciéndolo en una bolsa de plástico con cremallera, con el altavoz en el fondo. Envuelva la bolsa a su alrededor, bien sujeta. Péguelo con cinta adhesiva. Asegúrese de mantener la saliva, no toque el zapicador dental.
5. Limpie con etanol corriente, cualquier bebida alcohólica ó lugol antes de utilizarlo. No introduzca líquido en su interior.
6. Encienda el zapper. Coloque el altavoz firmemente en el lugar durante tres o cinco minutos.
7. Comience en un extremo final de una mandíbula y trabaje hacia la otra, sin saltarse nada. Cuando llegue a un diente, coloque el altavoz directamente sobre el mismo. NO APLICAR SOBRE EMPASTES METÁLICOS. Muévelo a su alrededor y repita. Cuando ambas mandíbulas están hechas en sus tres superficies (*cara externa, cara interna y borde dental*), continúe por todas las áreas blandas de la boca.

Divida la boca entera, paladar, lados, y fondo de la boca en cuadrados pequeños imaginarios. Trate cada cuadradito durante 5 minutos. No deje ninguna superficie sin zappicar. No deje el interior de las mejillas y las amígdalas, vaya tan lejos hasta dónde pueda alcanzar. Beba agua varias veces para ayudar a la excreción. Asegúrese de tomar una dosis de raíz de hortensia, selenio, y vitamina C primero. Prepárese para sentir algunos síntomas de detoxificación.

Pero para tener buenos resultados es necesario el recorte de las encías y la limpieza de las cavidades. Debe alcanzar el resultado de radiactividad cero en la boca.

SE BUSCA MUERTO - O MAS MUERTO



Más segmentos irregulares muestran cómo cierran sus terminaciones como lo hacen las asas de un bolso, para impedir la pérdida de huevos por las terminaciones abiertas. La proglótida del centro estaba dañada.

Advertencia: no intente Ud. mismo eliminar las tenias. Las recetas no estaban terminadas en el momento de la publicación.

CAPITULO 17. La guía del testador

Se han preparado grupos de test, a través de los cuales cualquier testador de sincrómetro, puede seguir el camino a la cura de cualquier paciente con cáncer. El primero de ellos está en el libro de " La prevención de todos los cánceres", denominado como **Organización del testador de sincrómetro**. El segundo, con test actualizados, se encuentra por separado e incluido en el "**Manual de laboratorio de ciencia del sincrómetro**"; se da en él un pequeño grupo de pruebas, por lo que, incluso un principiante de sincrómetro puede poner a un paciente de cáncer en el camino hacia la cura. Cómo corregir y afrontar cada problema se puede encontrar en Organización del testador. Cuando una persona se ha sentado ante usted, o ha mandado un fax, o una muestra de agua o una copia homeográfica de su saliva, se la intenta reconfortar de una manera realista. Clínicamente todavía es una sentencia de muerte excepto en algunos casos específicos. Usted puede salvarlos, completando este programa. Esto es un proceso causa-efecto, no una cuestión de buena suerte o de actitud. Cuando su cliente haya corregido cada problema, la cura esta prácticamente garantizada. Sólo los errores o la incapacidad para solucionar los problemas pueden traer el fracaso. Afortunadamente la gente intentará curarse a sí misma y al resto, antes de estar clínicamente enfermos y avanzados.

El simple hecho de cambiar a agua, comida y casa seguras, tiene un tremendo efecto estimulante en el sistema inmunológico. Inmediatamente el cuerpo empezará a matar parásitos.

Los testadores, ponen un tubo de metal, alrededor de los botes, para hacer los test más precisos; son idénticos a los tubos protectores para bottle-copy. Los resultados obtenidos de esta manera se describen en este capítulo.

Use estas preguntas y respuestas para llegar rápidamente a conclusiones útiles y saber qué hacer en consecuencia. Cada pregunta representa un test que se debe hacer.

Pregunta 1. ¿Tiene esta persona cáncer?

Respuesta 1. Teste OPT en la saliva. Si da positivo la respuesta es SI. Si da negativo teste en Linfa. El cáncer no está en un nivel clínico pero puede acechar en cualquier parte. Teste en las localizaciones en las que el paciente tenga molestias. Teste también los órganos de la lista, de mujeres y hombres. Para los hombres teste, en próstata, colon, huesos, pulmones e hígado. Para las mujeres teste en mamas, ovarios, pulmones, hígado y huesos. Para ambos, teste los órganos del lado derecho e izquierdo. Haga sus propias combinaciones de botes para testar de la siguiente manera: primero haga un botella de un órgano del lado derecho y otra del izquierdo, para combinar los 2 ponga un bote en blanco en el medio, ponga el órgano izquierdo a un lado y el derecho a otro, deben estar en línea recta. Ponga a cada botella su protección de metal, copie durante 20 segundos al máximo voltaje que puedan sus baterías, mínimo 9,4. Haga una lista de órganos con cáncer. Los testadores, ponen un tubo de metal, alrededor de los botes, para hacer los test más precisos, son idénticos a los tubos protectores para bottle-copy.

P.2 Gripe, si da positivo quiere decir que el paciente ya está en fase de detoxificación; quizás otro tratamiento, o sin otra ayuda, hace que el cuerpo esté matando al parásito F. Buski. Esto indica fuerza del sistema inmunológico.

R.2 Tan pronto como su cliente haya cambiado su agua a una segura, y haya limpiado su casa, hágale empezar con las hierbas protectoras, los suplementos para los WBC y las gotas para limpiar riñones; sin estas el paciente puede caer enfermo espontáneamente, por detoxificar con los riñones y el hígado bloqueados; y sufrir edemas e infección.

Diferentes órganos mostrarán como se desestresan, cuando los test de sangre sean peores. Debe abrir los caminos de excreción para ésta detoxificación automática.

P.3 Salmonelas, ésta es una combinación de 3 variedades de salmonelas. Si da positivo esta persona ya tiene la capacidad de matar parásitos. Esto indica una capacidad inmune mejor. Ocasionalmente la gente "coge" la salmonela de la comida. La salmonela siempre emerge del F. Buski muerto, o probablemente de la Fasciola y otros.

R.3 Comience con la suplementación para los WBC, sets de gotas para riñones, mas jengibre y uva ursi y hierbas protectoras y suplementos. No empiece sin las gotas, si es posible; lo segundo mejor es una limpieza de riñones, debe hacerse durante 3 semanas antes de empezar con el programa de cáncer, debe continuar 8 semanas más durante el programa de cáncer; empiece los proyectos con ella, además del supositorio de albaricoque, como primer paso.

P.4 3 clostridium (es una combinación de 3 variedades de clostridium, C. Tetani, C. botulinum, C. Perfringens). Si da positivo esta persona ya ha matado sus parásitos de F. Buskii y está permitiendo a las bacterias que se multipliquen en ellos. Estas se esparcen por el cuerpo, produciendo elementos muy tóxicos cuando se alimentan del cuerpo del parásito.

R.4 Compruebe los últimos test de sangre, para ver si ha tenido los niveles de ácido úrico bajos durante tiempo. Asegúrese de que toma 10 gotas de aceite de orégano en una cápsula 2-3 veces al día, antes de las comidas, hasta que el test de saliva dé negativo en Clostridium. Empiece también con betaína HCl, (clorhidrato de betaína) 3 cápsulas con cada comida, para matar bacterias de Clostridium en el intestino. La acción se completa en 3 días. Enseñe a sus pacientes que matar F. Buski siempre conlleva un ataque de Clostridium, así que puede ser usado como prueba de que ha matado sus F. Buski y otras malignidades. Esta es una buena noticia.

P.5 Cloro- esto es para completar. Nunca va a dar negativo si se da positivo en OPT, lo que quiere decir que hay cáncer presente. Testar los ingredientes del cloro independientemente, puede ser importante para conocimiento del paciente.

R.5 PCB's, asbestos, benceno, colorantes azo de diferentes tipos, metales pesados variados, ácido malónico, aceite de motor, grasa de neumático, alcohol isopropílico, aceite de mostaza, ferrocianida potásica y polonio, serán todos positivos en cada paciente de cáncer, provenientes del cloro.

P.6 Busque las **toxinas principales en el hogar**, mediante una **muestra de polvo**. Busque asbestos, arsénico, Freón, Formaldehído, fibra de vidrio, vanadio y radón (el radón tiene una vida muy corta 3,8 días) es recomendable testar también, bismuto, plomo, torio, y uranio; si todos estos están presentes, es que les sigue radón y sus parientes radioactivos y que están constantemente presentes en grandes cantidades. Para ver cuales desprenden radiactividad, ponga botes de testar, alpha, beta y gamma al lado del elemento (tocando) el elemento.

R6. Los asbestos implican que se esta usando algún material que no debería estar presente, pero actualmente viene en grandes cantidades, de agua con cloro. El arsénico quiere decir que hay pesticidas dentro de la casa y no deberían usarse ahí.

El freón implica que hay algún aire acondicionado y refrigerador con filtraciones.

El formaldehído viene con ropa nueva, o muebles nuevos, que deberían ser movidos a una localización exterior; también se pega en periódicos viejos. La fibra de vidrio implica una filtración que debe ser sellada o endurecida. El vanadio implica la presencia de combustibles fósiles, como gas. El radón implica que la radiación del subsuelo esta alcanzando el aire del espacio humano, esto siempre incluye polonio. Si el cerio está presente quiere decir que los elementos lantánidos están subiendo desde el subsuelo, también el cerio puede encontrarse en un compuesto Po-CE (*Polonio-CERIO*). De hecho ambos pueden pasar desapercibidos a menos que busque el complejo Po-CE. Todas estas toxinas tienen que ser eliminadas del hogar, antes de que el paciente vuelva otra vez, además de limpiar todo el cloro.

P.7 Polonio (en la saliva)- si da positivo quiere decir que hay suficiente como para mantenerse estable; si da negativo puede estar combinado con otros elementos o simplemente no hay suficiente como para detectarlo.

R.7 El polonio libre en el aire, no ha sido la causa del cáncer en ninguno de nuestros pacientes. Se necesitan experimentos para saber si el polonio inhalado, reacciona en nuestro cuerpo.

P.8 Cerio. Si da positivo es que se encuentra en grandes cantidades, viniendo de fuentes escondidas y artificiales.

R.8 Cuando las fuentes artificiales se han eliminado en el paciente (plástico y goma absorbido a través de la piel y junto a los dientes) nunca habrá residuos de cerio, éste estará en forma de complejo Polonio-cerio-promecio, o viceversa, polonio-promecio-cerio.

P.9 Po-Ce- teste las sustancias tocando la una a la otra en el plato, si da positivo aparecerá formando parte del complejo-canceroso y por lo tanto es muy peligroso.

Actualmente , se encuentra promecio después del cerio en la naturaleza y en nuestros cuerpos, que bloquea el acceso al cerio y previene del complejo canceroso.

R.9 Ambos resultados positivo y negativo son normales, si es negativo, hay muy poco cerio o polonio subiendo desde el suelo o en el cuerpo, lo que es bueno.

P.10 Ferrocianida de potasio- Si es positivo, llevará a la formación del complejo-canceroso; éste viene sólo con variedades de cloro, de lejía y de agua tratada o comida.

R.10 Debería ser negativa, después de un tratamiento con agentes oxidantes, como el set quinone, usado en tratamientos de malaria, o una dosis de benzoquinona (actualmente no se usa). Muchas otras cosas pueden oxidarla también, volviéndola ferricianida de potasio, pero el azul de metileno no debe ser usado NUNCA ya que es irreversible. De hecho este colorante debe ser cuidadosamente eliminado de detergentes, agua y comida.

P.11 La ferricianida de potasio, puede ser negativa o positiva, dependiendo del cloro que se haya usado en el agua: Cloro (ferro) o Cloro NSF (ferri)

R.11 Si es positivo en un paciente de cáncer, es resultado de usar ambos tipos de agua. Es detoxificable con Rhodanasa, pero no es normal para el cuerpo, por lo que una toxicidad de cianida crónica, lleva a la enfermedad. La ferricianida de potasio es también dañina porque hace de enlace entre los diferentes parásitos y su ADN. Los parásitos excretan sus propios "agentes alquilantes", que causan mutaciones con las que se forman las bases de otras enfermedades. La ferricianida se combina con los diferentes "alquilantes" y éstos se ven atraídos a su ADN, por el polonio y el cerio. Por lo que en "sitios seleccionados" se producen mutaciones.

P.12 Alcohol isopropílico- Si es positivo, viene del cloro o de un producto comercial, cosmético o incluso comida. Debe ser negativo

- Po-Ce-Alcohol isopropílico
- Po-Ce-ferricianida

Alcohol isopropílico

Ambos, el bote de ferrocianida y el de alcohol isopropílico, deben tocar el cerio, pero no tocarse entre sí. La unión del alcohol isopropílico al complejo lleva a la mutación de la HGG.

- Ponga HGG en el plato contrario. Encuentre resonancia en esta estimulación química

P.13 Ácido malónico- Si es positivo, implica cloro, pero también otros productos industriales. Es detoxificable en una ruta que lleve a ácido málico-D, un antígeno universal que se combina con las células-B de la sangre para incrementar el nivel de globulina. Es muy notorio en la malaria.

R.13 El ácido malónico puede hacer una variedad de combinaciones con los agentes del complejo-canceroso. Búsquelos usando químicos simulados. Ponga la muestra de saliva en el plato izquierdo y los posibles mutágenos en el plato derecho

Po-Ce-Ferrocianida Alcohol isopropílico

Ácido malónico Po-Ce-Ferrocianida

Ácido malónico

P.14 Alil metil Sulfito y el **alcohol alil-** Si es positivo, el grupo de las cebollas esta relacionado como la fuente de "alquilante". Los aceites de AJO y MOSTAZA también comparten esos compuestos. Hay muchos más que forman un gran grupo de mutágenos. Esto quiere decir que se combinan con el ADN causando mutaciones; estos son muy tóxicos y pueden usarse también para matar las células cancerígenas. Lea sobre ellos buscando Chemoterapias en Internet. Es una práctica común combatir el fuego con el fuego en el caso del cáncer, usando una dosis muy alta del causante del cáncer para matar las células de este. No esta muy bien visto, pero esta justificado, cuando el paciente no tiene otra oportunidad de futuro. Lo primero es preservar el futuro del paciente.

R.14 Estos compuestos pueden ser eliminados con MSM y también con vitamina D3. tome 3 x 5 cápsulas de MSM, hasta que todos los "alquilante" desaparezcan. Sabrá que estos se han eliminado, si se testa, y encuentra MSM en estado puro. El cuerpo también lo hace normalmente. Tome alrededor de 10 veces la dosis regular de 400 de vitamina D3. Cuidado con la Polución de plomo, teste antes cada lote.

P.15 Compuestos de mostaza (teste cualquier envase de mostaza). Si es positivo, se unirán a la cianida y a los "alquilantes". Busque Po/ Ce/ ferrocianida/ mostaza, cada bote tiene que tocar al anterior.

R.15 Los aceites de mostaza pueden ser eliminados con MSM. Cuando todos se hayan eliminado debe dar negativo. NO crea a las agencias del estado ni a otros cuando digan:" Esto NO se refiere a las cebollas, mostaza y ajo que usted come"
Definitivamente no deberíamos comerlas. Puede reducir tomando 2 x 3 de MSM eventualmente

P.16 Po/Ce-ferrocianida/F. Buski - si es positivo el F. Buski se ha combinado directamente con la ferrocianida, es probable que los compuestos de Mostaza y Cebolla, se encuentren dentro del parásito, unido a la ferrocianida.

R.16 El MSM puede eliminar el "alquilante", al final del complejo y también la ferrocianida. Esto lo hace el suplemento más eficaz contra el cáncer por sí solo.

P.17 Po-Ce-ferricianida- si es positivo, éste no formará complejo canceroso. Ni tampoco se unirá al F. Buski, por lo que no lleva a la formación de OPT.

R.17 Esta forma de compuesto se encuentra en las aguas y lejías sin cloro. Esta es una toxina que también requiere detoxificación por la enzima Rhodanasa a tiocianato.

Sin Rhodanasa la ferricianida, se formará hasta obtener condiciones ácidas, y desarrollarse en cianida de potasio libre, la venenosa. Muchos parásitos hacen el mutágeno que crea la ausencia de Rhodanasa. Busque el parásito que está unido a la ferricianida. Mire si la Rhodanasa desaparece en la simulación.

P.18 Po-Ce-Ferrocianida- Si es positivo, está formando parte, del complejo canceroso y por tanto, llevará a producir OPT en el cuerpo.

R.18 Puede ser oxidado a forma ferri, con compuestos quinona, como las medicinas para la malaria. Las copias solas son bastante efectivas en pocos días.

P.19 Colorante azul de metileno- Si es positivo implica a ambos cloros entre otras fuentes que no tienen por qué ser conocidas. Aunque puede cambiar la ferricianida a la causante del complejo- canceroso, no he visto ningún caso de cáncer producido de esta manera (teste también Leukometileno azul)

R.19 El azul de metileno puede convertir la forma de ferricianida a la forma de ferrocianida, protegiendo de esta manera el complejo-canceroso. Todas las fuentes de colorantes mixtos, pueden llevar metileno azul y deben ser evitadas en piezas dentales, materiales con filtraciones, comida y detergentes tratados con cloro. El leukometileno azul es la forma reducida y sin color. Teste siempre ambos. Haga su propio leukometileno azul para testar a partir de metileno azul y añádale vitamina C y bisulfato de sodio, hasta que sea incoloro y manténgalo en un bote sin aire. Po, Ce y las cianidas pueden ser separados unos de otros, inundándolos con agua, una vez separados los compuestos, ya no tendrán acción como mutágeno.

Pero los componentes deben ser eliminados tan rápido como sea posible del cuerpo, para evitar que se unan otra vez. Incluso el polonio sólo, si se une al ADN producirá mutación de OPT como se ve en la simulación con el sincrómetro. Esta es la razón de las numerosas duchas calientes en el programa de curación, además de sudar, y orinar mucho. Pero en nuestra experiencia la OPT sola nunca ha comenzado un cáncer, debe ser acompañado por agua clorada y el parásito F. buski .

P.20 Po-Ce-Pm- Si es positivo es normal, obviamente las cianidas compiten contra el promecio. Puede ser resultado de la pérdida de un escudo del desarrollo del cáncer. El Pm es abundante y no necesita ser suministrado, este se formará solo, tan pronto como se eliminen las cianidas.

R.20 El promecio es un lantánido radioactivo.... el único. Por eso puede tener otras propiedades interesantes.

P.21 Cama de papel- es una envoltura de cama hecha con papel testado, en la que el paciente dormirá durante 2 semanas. Esta absorbe todo el sudor, cloro y químicos de la piel. También recoge los componentes cancerígenos después de que se hayan separado debido a la copiosa ingesta de agua. También reacciona con los suplementos. Por la mañana el papel de la cama, es enrollado cuidadosamente, para ponerlo en una bolsa de plástico para testar. Este dará positivo para cualquier cosa que quede en el cuerpo. Cuando teste el papel de la cama en vez de la saliva, OPT positiva indica que todavía hay malignidades. Si es negativo significa que no hay mas malignidades. Haga frotis de cuerpo mas específicos, hasta que esté seguro de que no queda nada.

R.21 El papel de la cama probablemente deje zonas sin contactar, como la cabeza, la parte inferior del abdomen y la zona genital. Son zonas en las que debe hacer frotis con mas énfasis, asegúrese de que ningún área queda sin examinar en la prueba final de OPT.

P.22 Frotis corporales- Con las áreas del torso divididas convenientemente, etiquetadas o numeradas. Teste cada área de:

1. **OPT-** si es positivo, es que hay un diente con **polonio** o una localización dental con polonio, suministrando polonio a esta malignidad. Busque en los dientes, incluso los que han sido retirados.
 - a. **Si uno da positivo**, busque **cerio** en las encías y en los márgenes de las encías, surcos (canales), papila, nervio medulado , y hueso en este diente. El cerio representa un composite o plástico. El polonio estará en contacto con el uranio, probablemente reflejando la fuente, como una amalgama o cloro. El canal puede ser limpiado de cloro con limpiezas bucales durante 2 días. Las otras localizaciones de encía que den positivo serán retiradas por el dentista quirúrgicamente, es una cirugía muy pequeña. Encontrando que un diente tiene polonio tocando el nervio o el hueso, quiere decir que una partícula se quedó ahí cuando se extrajo el implante dental. Ahora descansa junto al nervio y al hueso. No es demasiado tarde para limpiarlo, aunque debería haberse hecho correctamente después de la extracción. Al taladrar el diente, quedan sueltos pedazos, afortunadamente el dentista los puede extraer.
 - b. **Si la OPT es negativa** teste **Clostridium** ya que puede indicar que la malignidad se acaba de producir en esa zona.
2. **Cloro-** Si sigue dando positivo después de una semana, busque una fuente permanente de cloro, en comida, suplementos, agua, medicinas, productos como dentaduras o pelucas, pelo sin lavar, lápiz de ojos, crema de piel, zapatos, chanclas, ropa sin lavar, o puede que sea debido a andar descalzo. Puede ser un canal de una raíz, que ya haya sido removido pero no limpiado. Teste los antiguos canales de los dientes en busca de la fuente de cloro y cerio.

R.22 El Po, Ce, ferrocianida y los "alquilantes", pueden ser eliminados en una semana, usando la técnica de las duchas calientes y sudar. Pero algunas malignidades serán muy resistentes a sus esfuerzos. Esto es debido a que hay Po que llega de sus dientes. El polonio con los dientes resuena

con el parásito F. Buski y de alguna manera le proporciona protección contra todos los intentos de matarlo. Los WBC en esas localizaciones siempre carecen de vitamina C, no importa la cantidad, independientemente de las cantidades recientemente tomadas. Tampoco obtienen selenio y germanio. Debemos mirar la posibilidad de que la vitamina C haya sido capturada, por la química del azul de metileno en el ADN, donde las cianidas están involucradas. El F. Buski desaparecerá, tan pronto como limpiemos el polonio del diente (12 horas), en ese lugar aparecerá Clostridium, como es normal cuando se mata F. Buski

P.23- Si es positivo su **residencia es sospechosa**. Teste una muestra de polvo del hogar de su cliente en busca de **radón**. Si es positivo cambien inmediatamente la habitación del cliente a una sin radón o derivados. Discuta la importancia de trasladarse a un lugar seguro con su cliente a un lugar sin radón o derivados. La mitigación del radón descrita en folletos o Internet es rara vez útil. Las diferentes habitaciones de la casa tienen diferentes exposiciones al radón, lo ideal es trasladarse de casa.

R.23 El paciente no debe volver a las habitaciones de la casa con radón. El radón en cualquier muestra de saliva puede ser eliminado en pocos días. Si el radón persiste en el paciente busque una causa continua. Como agua embotellada, si el agua da negativo busque, la siguiente serie: plomo, bismuto, torio, uranio y radio, todos ellos se vuelven radioactivos. Sígales hasta que los elimine (muchos días).

P.24 Radiaciones alpha, beta y gamma- Si es positivo busque dientes radioactivos que contengan Po, U o U-po. U-Po es un doble, las botellas del test deben estar tocándose.

Dado que el Po es un producto que viene del U, es natural esperar que se encuentre juntos. Para buscar el diente Po, busque el frotis corporal correspondiente a dientes/Po dando a cada diente su turno, del 1 al 32. La eliminación del trabajo dental radioactivo, debe seguir la secuencia dada en "El programa dental avanzado" paso a paso.

R.24 Tan pronto como el uranio y el polonio, se hayan eliminado, las malignidades que éstos soportan desaparecerán en alrededor de 24 horas. Esto se aplica al polvo de uranio y los pedazos en los surcos, así como el que satura las encías. No hay malignidades sin una fuente de Po estacionada.



Si una partícula de polonio o uranio, se ha movido a una posición diferente en los canales los síntomas son diferentes. Nuevos nervios han sido alcanzados, y lo transportan a nuevos órganos. Se pueden esperar nuevas metástasis. Con más limpiezas dentales puede deshacerlos. Ambos, sitios con el diente extraído y sitios que aun lo conservan pueden hospedar, polonio o uranio. No pare las limpiezas con EDTA, son lo más útil. Las limpiezas dentales no ayudan, ya que no expulsan los pedazos radioactivos fuera del cuerpo. Si el polonio o el uranio no se encuentran, en los canales, nervios, papila ni encías, puede testar las piezas dentales, representadas por el cerio. Ponga el cerio entre el diente y el Po, si el diente da positivo tanto para U como para Po, debe ser extraído, no reemplazado, si el relleno es muy pequeño el dentista puede taladrar o verlo alrededor sin tocarlo, puede ser posible salvar la raíz y poner una corona segura mas adelante. Antes de rellenarlo o ponerle una corona, el diente debe ser testado.

Cuando esté limpio desinfectelo con lejía dental, o Lugol (6 gotas en una cucharada de agua) y aplique un tapón de espuma comprimida. Recorte toda la encía asociada al diente, así como la papila, después quite el tapón antes de suturar. Si se queda polonio atrapado, podrá verlo 2 días después en el sincrómetro. No es difícil volver a abrirlo y hacer una limpieza dental con acción de succión añadida. No sabrá si ha eliminado la partícula atrapada hasta el día siguiente que teste con el sincrómetro.

Continúe testando frotis corporales en busca de malignidades y diente-Po en las zonas que den positivo. Identifique las localizaciones exactas, así como encías, papila, canal dental, hueso o rellenos plásticos. No es demasiado tarde para hacer una limpieza de los canales, incluso si lleva sin diente décadas. Cualquier diente reparado puede contribuir a sus malignidades de forma poderosa. Cualquier diente reparado perdido, puede estar todavía contribuyendo a su cáncer. Repita el test de todos los dientes, por cada malignidad hasta que la encuentre.

Con la eliminación de la radiactividad, el cuerpo espontáneamente comienza a matar parásitos de forma masiva. Proteja al paciente cuidadosamente. Aceite de orégano, zappeo y los tés protectores, son ahora esenciales. Siguiendo los planes debería hacerse una revisión dental más adelante (a las 6 u 8 semanas) No debe haber radiaciones alpha, beta ni gamma en la saliva. Debemos estar alerta ante dolores y partículas radioactivas enloquecidas que lleguen a nuestros canales dentales, en los siguientes meses.

Cuando el trabajo dental y el complejo-canceroso están en proceso, puede completar la inspección de salud del paciente.



Figura 107, sonda dental en busca de uniones dentales. Una segunda sonda en el lugar del tumor detecta resonancia, de la localización del diente. La tercera sonda está en las manos del testador.

P.25 15 parásitos- Incluyendo, Strongyloides, Paragonimus, Onchocerca, Dirofilaria, Fasciola, Fasciolopsis buski, Clonorchis, Eurytrema, Ascaris megalocephala, Ascaris lumbricoides, Echinoporyphium recurvatum, Echinostoma revolutum, Macracanthorhynchus, Acanthocephala, Gastrothylax. Enseñe a sus clientes como encontrar sus propios parásitos, busque las bases de los parásitos y los minerales que necesitan en la tabla del libro y empiece a matarlos de inanición.

R.25 Muchos parásitos causan enfermedades, produciendo mutaciones de forma similar al Fasciolopsis Buski. Esta vez el Po y el Ce hacen un complejo que se une a la ferricianida que se encuentra en la lejía NSF. Los "alquilantes" vienen generalmente de mostaza en la dieta. Otra vez el cerio, atrae a la ferrocianida, los "alquilantes" y los parásitos, para crear el mutágeno que desactiva en primer lugar la enzima Rhodanasa. A esto le siguen otras mutaciones características de esta enfermedad.

P.26 E. Revultum -siempre se encuentra en las enfermedades neuromusculares, búsquelo en el cerebro, espina, y placas motoras.

R.26 Este parásito, como el F. Buski, está protegido por elementos radioactivos como el torio, junto al polonio. Cuando se mata, hacen de "enterradores" los abscesos de bacterias. Estas son Streptococcus pyogenes, comparable al Clostridium con el F. Buski. El hongo, Claviceps, reclama los parásitos muertos primero. Su micotoxina es la ergotoxina, que impide que aparezca cualquier neurotransmisor. Dele al paciente niacinamida 500 mg. 1 x 3, para detoxificar la ergotoxina. Con la acetilcolina y la epinefrina desaparecidas el órgano no puede trabajar bien. para el funcionamiento de los neurotransmisores es necesaria la eliminación de ergotoxina.

P.27 Acanthocephala- Un parásito ameboide, sin estructura predecible.

R.27. Son mas bien fáciles de eliminar y de ver físicamente -Pueden ser de 2 pulgadas de largo, son mas fáciles de ver durante la limpieza de hígado. Sus efectos son desconocidos.

P.28. Malaria- Sólo la encontrará donde quede benceno. Teste en busca de Plasmodium falciparum, ya que esta es la variedad que causa enfermedades más serias.

R.28 Teste PGE2 en el órgano que tenga malaria. Si da positivo busque los alimentos que causan alergia a este órgano. Empiece a matar parásitos con el grupo de gotas quinone. Use la tabla de localización de cáncer, para encontrar las alergias relacionadas o teste con los alimentos que vayan a servirse. No debe haber resonancia con la comida.

Esto trae las mejoras mas rápidas.

Busque PGE2 en RBC (glóbulos rojos) de hígado, su principal hogar. Busque fructosa (miel) ASA (aspirina) y limoneno en los RBCs (*glóbulos rojos*). Elimínelos de la dieta usando la tabla de alimentos.

P.29. Po/Ce/Ferrocianida/malaria- si es positivo, fíjese que hay un desarrollo paralelo como con el parásito cancerígeno F. Buski. No está claro si esto es un complejo causante de mutaciones. Si asumimos que lo es, ¿que mutaciones puede haber?. Resistencia a las pastillas puede ser una, pero esto también puede ser debido a un incremento de las variedades subtipo. Podemos esperar que se deba a la radiactividad del polonio muy intensa que se encuentra al lado del parásito.

R.29. Fíjese que la malaria va allí donde vaya el F. buski y donde de positivo en benceno. Mi interpretación es que la malaria viaja dentro del F. Buski y quizás en otros parásitos. En una semana, eliminando la comida alérgica diligentemente, los síntomas se reducirán mucho, incluyendo el dolor.

Puede que haya eliminado el benceno del agua, pero aún puede venir de la micotoxina, zearalenone. Esta viene por el potato ring rot. El dolor intenso especialmente en las piernas, es debido a que pedazos rotos de los glóbulos rojos, se están pegando a las paredes de los capilares, produciendo calambres.

Los RBCs son la comida principal de los parásitos de malaria, particularmente la hemoglobina de su interior. Pero sólo atacan a los RBCs con benceno en la membrana, provocando amenaza de anemia. Busque PGE2, malaria (etapas) y benceno en las plaquetas y en las células- B (CD37) busque alérgenos de los alimentos para evitarlos. Las células-B y la globulina tienen tendencia a aumentar.

P.30. En las bacterias testadas se debe incluir Strep pyogenes, Strep pneumoniae y Strep pneumoniae/oro, Strep G, E. coli, Staph aureus y Staph aureus/oro, las Shigellas, y levadura y levadura/níquel que es un hongo. Si el pyogenes es positivo busque en los dientes y en el tejido de las mandíbulas. Estos no causan dolor para alertar, y se encuentran rara vez, hasta que destruyen el órgano. El oro unido a estos patógenos es un nuevo desarrollo. Sólo drenando el oro, con gotas take out en los riñones, se pueden limpiar esos mutágenos.

R.30 Limpie los dientes que den positivo, para abscesos de bacterias, primero con lejía dental, después elimine radiactividad y repare las cavidades. Después mantenga la boca desinfectada con lejía dental, aceite de orégano y polvo dental, alternando una vez al día.

Después de un mes deje la lejía dental, para reducir la ingesta de cloro. Sustitúyalo por "peroxi" (17% hidrógeno peroxi) (agua oxigenada al 17%). No hay síntomas incluso después de infectar el cerebro, porque el S. Pyogenes es muy silencioso, se necesitan investigaciones para ver si los pacientes de Alzheimer, tienen abscesos bacterianos en el cerebro.

P.31 Virus (oncogenes) él test debe incluir, EBV, RAS, MYC, paperas. JUN, adenovirus, hepatitis B, hepatitis C, CMV, sarampión, NEU, FOS. SCR, SV40 y papiloma o verruga común.

R.31 Cada virus es huésped de un parásito o bacteria; destruir su "hogar" es el método mas fácil de acabar con el virus u oncogen

Capítulo 18 Emergencias

Las emergencias acontecen y siempre nos sorprenden. Estamos acostumbrados a pensar inmediatamente en la ambulancia, la sala de urgencias, la canguro, un vecino. Y todos ellos nos ayudan por lo cual debemos estar agradecidos.

Pero podemos estar preparados por adelantado, porque un caso de cáncer terminal nos llevará seguramente a ellas. Si usted o un ser querido con cáncer ve sus glóbulos rojos o hemoglobina baja, se pueden preparar antes de que esto se convierta en una emergencia. Probablemente pueda incluso persuadirlos de hacer el necesario trabajo dental o de mudarse a otra casa y de esta manera curarse.

Los síntomas que llevan a una emergencia no son tantos ni tan difíciles para que requieran un entrenamiento especial. Estos síntomas sólo requieren una aproximación con sentido común.

LA ANEMIA es uno de ellos. Si no hace nada para curarla y se confía en tratamientos clínicos rápidos esto le conducirá a la necesidad de transfusiones. Estas transfusiones se harán cada vez mas continuas. Obviamente usted necesita suficiente sangre para proveer al corazón. La emergencia podría ser un fallo cardíaco. Empiece a curarlo tan pronto como lea esto.

Pare de comer **miel**. La miel ésta compuesta de **fructosa**. A medida que el cáncer avanza, Ud. se convertirá en alérgico a la fructosa. En realidad se volverá más y más alérgico a todo. La Radiactividad hace que esto suceda. La Radiactividad nos vuelve alérgicos. El hígado no puede digerir la fructosa eficientemente, así como otras cosas, que permanecen en la sangre ... donde están los preciosos glóbulos rojos. La fructosa es su alérgico. Ellos se inflaman al estar en contacto con el alérgico. Los glóbulos rojos una vez inflamados abren "las puertas" y las membranas permanecen abiertas. Muchas cosas pueden entrar ahora.

Es sorprendente que algo tan natural como la miel pueda ser un alérgico. Pero lo que no es natural es la radiactividad excesiva en nuestros cuerpos.

Rápidamente los glóbulos rojos estallan de tanta agua e invasores que entran, la presión interior se hace muy fuerte. Los glóbulos rojos, por millones, pueden estallar, dando paso a una gran caída en la cantidad de los mismos. Ahora hay pocos glóbulos rojos para llevar oxígeno a las células, el corazón y el cerebro son los que más sufrirán.

Utilizar agua no clorada y cambiar sus dentaduras postizas a unas no radioactivas ayudará a parar la mayoría de esos ataques a sus glóbulos rojos.

Las hemorragias internas son otra causa de anemia. Aún una pequeña herida que sangre crónicamente causará anemia.

Pare de consumir Ácido Acetil Salicílico: este es el nombre químico de **la aspirina**. Este causa pequeños sangrados por doquier en el cuerpo. Elija otros analgésicos, pídale a su farmacéutico que le lea los ingredientes de los analgésicos más comunes así podrá elegir aquellos sin aspirina. También revise la Tabla de Alimentos para asegurarse de no estar consumiendo **alimentos- ASA** cada día. Muchos alimentos la contienen.

Posiblemente la mayor cantidad de hemorragias internas comienzan siendo causadas por **benceno** (vea la página 305). Tan pronto como cambie su agua a la variedad desinfectada NSF (libre de cloro) esta causa desaparecerá y verá los beneficios en su próximo análisis de sangre.

El cáncer de estómago es otra causa. Hemorragias y muerte súbita son siempre causa de preocupación en el cáncer de estómago. Una antigua úlcera que no se cura lo suficientemente bien, para que ese lugar quede fuerte otra vez. Cuando el hierro sérico continúa bajando lentamente, debería chequear por dentro el estómago con una endoscopia; se podría tratar con cauterización para parar el sangrado crónico. Asegúrese que el hierro sérico este incluido en sus análisis de sangre.

Un paciente de cáncer de estómago debería evitar el alcohol porque éste hace al estómago retorcerse y atacarse. Si el alcohol causa dolor en el estómago, no use el tinctura de Cáscara de Nogal Negra. Use la forma seca y congelada aunque sea menos efectiva.

Los parásitos causan sangrados. Donde sea que haya parásitos adheridos, (como por ejemplo los platelmintos), hay sangrado crónico. El sangrado invita a la bacteria del dolor, Streptococcus pneumoniae. De esta manera es como obtenemos el dolor crónico generalizado con la edad. Eliminar los parásitos regularmente y mantener una buena digestión es la solución más sencilla.

El problema de sangrado empeora cuando **los lantánidos** entran en su casa. Ellos entran con las partículas de polvo, **acompañados del radón** e inhiben la coagulación de la sangre.

Sospecho que se le ha dicho que tiene una "enfermedad de la sangre", discrasia, o un mal gen que se comporta erróneamente cuando ingresa una proteína extraña en el cuerpo y que, por lo tanto los glóbulos rojos se "precipitan". No debemos convencernos con esas explicaciones aún cuando nuestra madre y abuela tienen el mismo problema. Ellas pueden haber estado viviendo cerca algún tiempo y por lo tanto haber compartido la dieta, el agua y el dentista. Es mejor no ser fatalistas sobre los genes, es mejor tratar de mejorarlos de la manera mas obvia. Tome mas calcio para ayudar a su sangre a coagular, agregue huesos a las sopas y tome sopa casi todos los día con 2 ó 3 gotas de ácido clorhídrico o una cucharadita de un vinagre seguro (Ver Fuentes) esto es preferible a tomar suplementos. El calcio requiere ácido en el estómago para disolverse. Cuando no hay suficiente ácido las bacterias crecen y el calcio no se disolverá. Entonces el calcio se precipita, principalmente en el hígado y los riñones. Aparte los suplementos de calcio están en su mayoría contaminados con hipoclorito y plomo. Chequee las enzimas de su hígado (ALT (alanina aminotransferasa) y AST (aspartato aminotransferasa). Si se elevan moderadamente entre 40 a 70 es probable que se deba a que tengamos plomo en el hígado. El plomo en el hígado es casi seguramente debido a un suplemento (teste primero, su vitamina A, D, y calcio). Pero esto solamente puede ser detectado por el análisis del Sinchrometro®. Comience a usar leche de cabra para la vitamina D3, mantequilla genuina y vegetales verdes para la vitamina A y la discrasia pronto desaparecerá.

No coloque HCl o vinagre en una cacerola de acero inoxidable, esto disolverá el cromo del mismo. Agregue las gotas ácidas después ya de servir la sopa completa con huesos (*el caldo al que ha añadido algún hueso*).

Ventile su casa desde abajo para que el radón y los lantánidos no entren y llenen el aire. Ellos viajan rápidamente y pueden estar en cualquier lado en segundos ya que viajan en las partículas de polvo. Si puede encender un cigarrillo en la puerta y olerlo en la planta alta en segundos, Ud. puede ver el camino que estos elementos terrestres toman en su casa.

Hay 15 **lantánidos** que Ud. inhala cada día. Cuantos menos mejor. Compiten con su calcio para que su sangre no coagule rápidamente. Aterrizan en su ATP por lo que Ud. tiene menos combustible que quemar y producir energía. Se posan en donde el tejido está pegajoso, inflamado. Se posan en su trombina y protrombina por lo que su sangre no puede coagular. Cualquier pequeña herida o golpe genera una mancha azulada debajo de la piel, donde la sangre se derrama de los vasos y no puede coagularse lo suficientemente rápido. Ayudará a su anemia significativamente el no tener más estas heridas. Podrá ver la mejora de su sangre en su analítica. Pida el test del TP (Tiempo de Protrombina).

Para alejarse del radón y los lantánidos múdese a una casa sin niveles por debajo del suelo. Ponga un ventilador en el sótano. Use técnicas a prueba de radón para mantener los lantánidos también fuera. Lea las técnicas en Internet pero no crea en los consuelos que le dan.

Tomar vitamina E hace que las membranas de los glóbulos rojos se vuelvan fuertes por lo que no revientan fácilmente. Comience con 100 unidades (= 100 mg), no más, testadas de cloro.

Todas estas tácticas pueden ayudar a revertir, o sea a curar su anemia y evitar un viaje de emergencia para una transfusión.

Los parásitos de la Malaria son la causa mas importante de anemia severa. Pueden ser controlados bastante fácilmente evitando el benceno en el agua que se bebe. Ellos solamente atacan a los glóbulos rojos con una membrana debilitada, después de que un alérgeno o benceno estuvieron presentes. El benceno se encuentra en el agua que contiene cloro, pero no es detectable en las variedades NSF. La Malaria sigue al benceno de cerca.

La INSUFICIENCIA RENAL es otra de las emergencias que están siempre prontas a suceder. Cuando el nivel de creatinina en su examen de sangre está en el rango superior, Ud. es propenso a la insuficiencia y debe solucionarlo inmediatamente.

Quite todos los filtros y suavizantes de sus cañerías del agua. Los riñones son muy susceptibles al ácido malónico que proviene de ellos.

Ya sea que tenga un cáncer de riñón o cálculos renales, o hinchazón de piernas o tenga un gran derrame abdominal (*ascitis*) que deba ser drenado regularmente, puede empezar a curarse. Mida su orina primero y póngase como objetivo dos cuartos de galón (*aproximadamente 2 litros*) en 24 horas (sin el uso de diuréticos)

Haga un test de orina de 24 horas

Coja una botella de un galón (*3,7 litros*). Compre un embudo de plástico y una cinta que le sirva para escribir en ella. Use un bol de comida de plástico para orinar en él y luego viértalo en la botella de un galón. Ponga una cinta en la jarra para escribir la hora de comienzo. Recoja toda la orina hasta el otro día hasta la misma hora. No es necesario que sea preciso. Observe a ojo la cantidad que hizo.

Curando los riñones

Primero remueva el ácido malónico bloqueado en sus riñones. Este se convierte en metil malonato el cual es nefasto para la función renal. Tome 2 hierbas para remover el metil malonato: cápsulas de jengibre, 2 tres veces al día, y cápsulas de uva ursi, 2 tres veces al día. Esto lo desbloquea después de 5 días y verá que aumenta repentinamente la cantidad de orina en 24 horas. Esto no funcionará por mas de unos pocos días si tiene dientes de plástico porque ellos filtran ácido malónico. Zapique los dientes de plástico 3 veces para endurecerlos lo suficiente para terminar con el filtrado. O endurezca los con la receta de la página 602. Luego repita las 2 hierbas. No puede tomar las hierbas todo el tiempo. Abandónelas después de 5 días. Puede repetirlo cada 2 semanas hasta que su metal dental o radiactividad haya desaparecido. Entonces la cura puede ser permanente.

- Quite el metal de sus dientes. Plomo, mercurio, cadmio i uranio son bloqueadores del riñón que provienen de los empastes. Tenga cuidado de no reemplazar los empastes con empastes de plástico que también contengan uranio. Esto puede suceder si el composite u otro material dental tiene cloro desinfectante en él (mas de la mitad lo contienen, pregúntele a su dentista para que le de muestras para testar). Solamente un Sincrómetro® puede testar las radiaciones alfa, beta y gamma, el cloro desinfectante o las trazas de uranio.
- Haga el programa de Limpieza de Riñones de la página 592
- Tome bicarbonato en una pequeña cantidad (1/4 cuchara) a la hora de irse a la cama y al levantarse. Esto ayuda a los riñones a excretar fenoles, que son ácidos difíciles de sacar del cuerpo y obtenemos de los alimentos.
- Hágase gotas homeográficas de riñón con agua de lluvia i tómelas por 2 semanas: vea página 204.
- Esterilice toda su comida de manera que ni la Salmonela ni la E. coli puedan vivir en sus riñones. Si no puede esterilizar, tome todas las hierbas en té en vez de tomarlas en cápsulas. Introducirá menos bacterias de esta manera.

Los riñones necesitan vitamina C orgánica, como la que se halla en el escaramujo o en las frutas secas. También se necesitan las vitaminas B2 Y B6 , ácido fólico, i ácido pantoténico . Aliméntelos correctamente.

La INSUFICIENCIA HEPÁTICA es otra emergencia que puede prevenir. Lleva al coma, pero a menudo la ictericia viene primero. Ya sea que tenga hepatitis C al comienzo de la ictericia, o un nivel alto de enzimas hepáticas en su análisis de sangre, puede tomar medidas inmediatas para curarse. La Hepatitis C puede ser fácilmente curada removiendo el metal y la radiactividad de los dientes. Esto elimina la carga de tener que desintoxicarlos del hígado. La recuperación comienza inmediatamente (en días). Si la bilirrubina total está subiendo, aunque sea levemente por encima del rango, Ud. debe comenzar a actuar. Los hongos tratan de reproducirse en el hígado, esparciéndose y produciendo aflatoxinas. Esto complica la capacidad del hígado de desintoxicar la hemoglobina mediante su excreción. Al mismo tiempo, el mercurio de sus dientes está envenenando la enzima que debe ayudar a mantener su bilirrubina baja... esto es la bilirrubina oxidasa. Debería haber cambiado ya sus amalgamas a plástico.

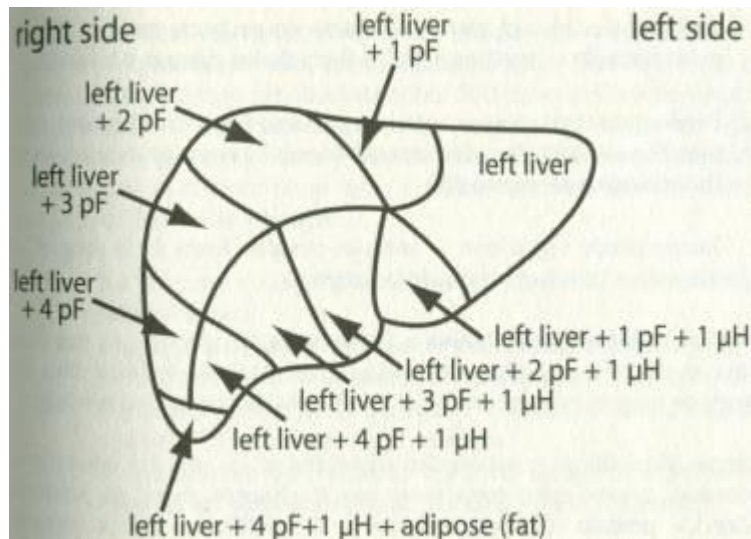


Figura 108 dibujo de las divisiones del hígado (*segmentos*). El hígado está justo a la izquierda de su línea media, cada picofaradio(pF) se mueve a la derecha , cada, micro Henry (μH) se mueve una pocas pulgadas hacia abajo

Desafortunadamente, gran parte de esto (*mercurio y otros metales*) reside en las encías y los canales de las encías, donde permanecen todos los pequeños fragmentos producidos durante la remoción. Comience con el enjuague dental y la rutina de las gárgaras (vea la página 420) para extraer de su cuerpo los pequeños fragmentos sueltos. Haga de ello un hábito diario, como el cepillarse los dientes. En unos pocos meses estará mucho mejor. La limpieza de encías debe ser realizada por un dentista. En todas las hepatitis C así como en los casos de ictericia, sacar completamente el metal de su boca es la clave *para la cura*, específicamente el cobre, cobalto, cromo, níquel y mercurio. Puede hacerlo en 2 días. No reemplace el metal dental con nada hasta que la bilirrubina esté baja. De otra manera podría estar cubriendo algún pequeño fragmento que no podrá ser encontrado nunca más. ¡Sacar la mayoría no ayuda! Debe ser sacado todo. Si la supervivencia está en juego debe extraer las amalgamas, no reemplazarlas. Luego limpie las encías mientras hace los enjuagues quelantes de la página 419.

- Tan pronto como el metal está fuera de su boca, tome el set de gotas llamado - "metales pesados fuera de los riñones y la linfa".
- Puede proseguir con - metales pesados fuera del hígado, esto significa - "fuera de cada parte del hígado", como se muestra en la ilustración de la página 462. (*figura 108*).
- Luego puede seguir con - "metales pesados fuera de la sangre" y después - "mercurio fuera de la sangre".

Remover los metales siempre salva a un paciente de ictericia ya que este programa es efectivo en 2 días. Observe el nivel total de su bilirrubina en su examen de sangre; antes de que se pueda relajarse, este debería bajar a 1.0 *mg/dl*.

Los hongos, Penicillium y Aspergillus dependen de los metales específicos mencionados; cuando estos metales se van los hongos paran de producir aflatoxina. La pérdida de mercurio detiene la inhibición de la enzima bilirrubina oxidasa. La Hepatitis C desaparece en días, casi demasiado rápido como para estudiarla.

- Tome cápsulas de semillas de cardo mariano para ayudar al hígado (1 cápsula 3 veces al día). Desinféctelas por congelación después de testarlas de cloro y contaminantes.
- Tome cápsulas de ácido lipoico, 1 cápsula 5 veces al día para hacer la desintoxicación que el hígado normalmente es capaz de hacer. Teste los contaminantes y congélelas antes.
- Tome hierbas para matar la Salmonela y la E. coli en el hígado. Ud. las está adquiriendo con los alimentos y suplementos, además de provenir de las enfermedades de detoxificación. Tome 6 gotas de Lugol 4 veces al día (10 gotas si tiene el yodo diluido al 2 %) y bardana para la Salmonela. Las hierbas para terminar con la E. coli son la cúrcuma y el hinojo, 6 cápsulas de cada uno, 4 veces al día por 2 días. Si no obtiene los resultados esperados es porque aún esta consumiendo esa bacteria. Busque la fuente.
- Esterilice toda la comida, productos y suplementos.

Las dos próximas emergencias deben ser tratadas una después de la otra, no juntas. Puede haber síntomas, pero ninguno es serio. Una de ellas es **CUANDO EL NIVEL DE LA FOSFATASA ALCALINA ESTÁ SOBRE 500 U/L** en su análisis de sangre. Esto significa que **el colorante DAB** esta atrapado en todos sus glóbulos blancos!. Su hígado, pulmones y huesos están inmediatamente afectados. La mayor fuente es el cloro de su agua, comida y dientes. Este es un colorante azo que se filtra de los plásticos.

- No consuma comidas procesadas porque probablemente contengan este colorante.
- Zappique sus dientes de plástico y endurezca cualquier pieza dental postiza para parar la filtración de colorantes (vea la página 602)
- Comience con las gotas llamadas- "colorantes fuera de los riñones y la linfa". Pare después de 2 semanas.
- 5 días después de comenzar las gotas comience a tomar - "DAB fuera de los glóbulos blancos" durante 5 días (solamente).

El programa completo puede ser repetido cada 3 semanas hasta que la fosfatasa alcalina sea normal.

Una emergencia paralela, igual de mortal, es **CUANDO LOS NIVELES DE LHD ESTÁN SOBRE 500 U/L** en su examen de sangre. Esto significa que **el colorante Sudan Negro B** está atrapado en sus glóbulos rojos. Su cuerpo está lleno con ácido láctico, pero poco más se sabe sobre esta emergencia. El Sudan Black es un tinte biológico y presumiblemente proviene de una planta de manufactura de telas o una fábrica de colorantes.

La fuente principal es el cloro en la comida, el agua y los dientes de plástico.

- Pare con toda la comida procesada.

- Zappique sus dientes de plástico y endurezca sus piezas dentales postizas.
- Comience el set de gotas llamado - "colorantes fuera de los riñones y la linfa", por 2 semanas.
- 5 días después de comenzar el - "colorantes fuera", comience el Sudan black fuera de los glóbulos rojos por 5 días. Espere algunos efectos secundarios el primer día. Deténgase después de 5 días.

Puede repetir esto cada 3 semanas hasta que la LHD esté normal.

Los nuevos glóbulos rojos y glóbulos blancos que su cuerpo produce no estarán llenos nuevamente con colorantes si no usa agua clorada. Debemos asumir que Ud. ya no usa cosméticos comerciales, tinte de pelo, esmalte de uñas y los productos corporales usuales, todos los cuales son desinfectados con cloro. Vea recetas para preparar cosméticos caseros en los libros anteriores.

- Tome vitamina B2 en grandes cantidades para desintoxicarse de los colorantes, tales como 2 cápsulas 5 veces al día, la orina debería ser amarilla.
- Tome Coenzima Q 10 en grandes cantidades, tales como 1 cápsula 5 veces al día.
- Tome ácido tiótico 1 cápsula 5 veces al día.
- Tome cardo mariano, 1 cápsula 5 veces al día

Repita el análisis de sangre después de 10 días del primero. ¡Si la fosfatasa alcalina y la LHD no han bajado sustancialmente, es porque aún está tomando esos colorantes! Y las enzimas del hígado deberían estar significativamente altas por aceptar estos colorantes.

Si es así, vuelva a una rutina diaria de 6 veces por día *para* sacar los colorantes de los riñones y de la linfa. Pero sobre todo, detenga el consumo de ellos.

NO PUEDE COMER

No comer es una emergencia poco cuidada. Este tipo de emergencia debería ser tolerada solamente por 1 día. Una vez que su peso comienza a bajar, podría no parar hasta que bajara 10 kg. Sería una fortuna que Ud. tuviera estos para perder. Nunca trate de perder peso cuando esté enfermo. Su grasa y músculo son su Banco de Supervivencia para tales periodos. Cuanto más tenga, mejor (dentro de unos límites).

Si no ha comido por lo menos la mitad de la cantidad habitual, apúrese a **evitar la emergencia de la pérdida de peso**. 2 procedimientos pueden pararlo: matar los hongos y limpiar el hipotálamo de metales, particularmente de cobalto y oro.

Los hongos invasores hacen lo que todos los hongos hacen cuando uno les proporciona lo que necesitan: azúcar, agua y calor. Una vez que están en su sangre no se puede parar su crecimiento, han encontrado su despensa. Pero necesitan un elemento esencial, el cromo. Si se les quita, se enlentece su crecimiento inmediatamente. Incluso puede vivir solamente de moléculas de cromo. La regla es: no toque metal, no coma metal, no use metal (esto implica el reloj, collar, anillos, gafas y empastes dentales). Quite el metal de sus dientes completamente: esto significa extracción, no reemplazo de amalgamas. Los hongos pueden vivir en las pequeñas sustancias que quedan en la línea de las encías cuando se saca la película protectora con que trabajan los dentistas a la hora de colocar empastes. Asegúrese de limpiar el canal dental con enjuague bucal y gárgaras. Hágase arreglar y limpiar las encías con su dentista. No coma ni beba nada comercialmente procesado, no use cubiertos o vajilla, excepto de polietileno HDPE y cucharas de plástico hervidas. Afortunadamente la comida natural no contiene cromo. El crecimiento de los hongos es la causa de la producción de CEA y APF, ambos marcadores de cáncer.

El hongo participa en el crecimiento del tumor. Juega el mismo rol que los parásitos al donar su ADN al complejo cancerígeno para hacer las mutaciones del cáncer (CEA y APF). El dominio del hongo siempre ha sido resultado del avance del cáncer, crece más rápido y nuestras defensas fallan. Es el estado terminal de todos los cánceres, pero comienza más pronto en el cáncer de mama.

- Sacar el cromo mediante quelación con EDTA es muy útil también.
- Limpie el hipotálamo. Haga copias de botellas de ambos lados (derecho e izquierdo) del hipotálamo. Tómelas en gotas de la manera usual: 6 gotas, 6 veces al día por 2 días. Luego 6 gotas, 3 veces al día hasta que no se necesite más.
- También haga gotas para- metales pesados fuera de R hipotálamo y metales pesados fuera de L hipotálamo. Tómelas como costumbre. En dos días el hipotálamo producirá una sustancia llamada sulfato de hidracina. Luego lo encontraremos en cada órgano y después dirá "tengo hambre". Este es el punto decisivo. Asegúrese de consumir comida natural, cocinada en casa, libre de cloro, de bromo y de flúor. Consiga la comida con tiempo. Las cacerolas deben estar testadas de cromo así como los suplementos. Asegúrese de que los glóbulos blancos estén alimentados. Hasta que el apetito mejore, utilice las gotas de sulfato de hidracina en la dosis y frecuencia habitual.

Volver a ganar peso

Puede volver a recuperar su peso rápidamente mezclando su comida con una batidora segura (Vea Fuentes). No será posible identificar la comida! Comerá mas automáticamente tratando de degustar su identidad. En pocos días comenzará a disfrutar su nueva comida, es tan fácil!
Vuelva a la comida sin mezclar cuando haya recuperado su peso.

Si no puede comer por la simple razón de que tiene mucho dolor en el estómago después de cada comida, revítese por si hubiera un cáncer de estómago. Elimine los parásitos con el método del supositorio de albaricoque o el método de la Tintura de nogal negra. Evite el alcohol. Luego mate las bacterias con el aceite de orégano si lo tolera. Si no, use granada (2 cápsulas, 3 veces al día), olmo rojo y alginato, vea la receta en la página 588. Comience cada comida con olmo rojo, alginato y luego nata batida. Después arroz, patatas o pasta. No se tiente con nada como las palomitas, cornflakes, comidas horneadas con harina integral, cáscaras de frutas o nueces.

Vacíe todas las cápsulas y mézclelas con nata batida o pudín.

Tomar enzimas digestivas de cualquier tipo hará que saquemos mas nutrientes de la comida.

Si no puede comer porque hay demasiada "agua" en el pecho (*si tiene un gran derrame pleural*) y este presiona su corazón, pulmones y estómago, arregle las cosas para drenar el derrame, colocando un tubo de drenaje. Deberá ser fácilmente removible.

La acumulación de agua no es un problema de cáncer. Es un problema de colorantes y ácido malónico, ambos provenientes del cloro. Puede solucionarlo eliminando estos problemas, vea la página 474.

El tiempo está de su parte. Su estómago es muy robusto y quiere curarse tan pronto como las toxinas se eliminen.

NO PUEDE DORMIR UN MINUTO

El insomnio es otra emergencia. Para curarse Ud. debe dormir , esto no es un lujo. Las píldoras para dormir están bien si no contienen hipoclorito, pero el 90 % lo contienen!

No puede tomar ese riesgo.

Este síntoma es siempre causado por bacterias. Ellas son siempre la Salmonela y la E. coli. Ud. tiene más bacterias que el resto de los pacientes y debe encontrar la receta más útil para eliminarlas. Lo más aconsejable es que tome 6 cápsulas de cúrcuma y 6 de hinojo antes de la cena y nuevamente antes de acostarse. Estas bacterias escaparon a través de un espacio pequeño y sangrante en sus intestinos, hecho por parásitos más grandes. También se obtienen de comida sin esterilizar y de los suplementos. Todo lo comestible está contaminado con ellas. Mezclar varias fuentes de bacterias les permite hacerse híbridas y volverse extra virulentas. Las bacterias se hacen robustas cuando transportan radiactividad. La glándula pineal en el medio del cerebro controla el sueño. Debe producir melatonina. A menudo hay un comienzo de malignidad allí, demasiado pequeño para que atraiga la atención del oncólogo.

Comience la cura con 9 cápsulas de ajenojo 3 veces diarias durante 2 días. Muy poca gente es alérgica a esto, pero pare si presenta síntomas importantes.

El ajenojo es una de las pocas hierbas que puede llegar al cerebro, por lo que es extremadamente importante.

Al mismo tiempo tome gotas para la glándula pineal y gotas de - metales pesados fuera de la glándula pineal.

Si normalmente se despierta a las pocas horas de dormirse, repita la cúrcuma y el hinojo en la noche.

Si tiene ataque de gases e indigestión en la noche puede estar seguro que es E coli. Al día siguiente busque los culpables entre la comida y los suplementos. (Recuerde esterilizar y testar la cúrcuma y el hinojo) Ayude al hígado y a la digestión a la hora de dormirse tomando 1 cápsula de cardo mariano, 2 de enzimas digestivas de cualquier tipo y 1 cápsula de escaramujo o vitamina C.

Otros motivos pueden mantenerlo despierto.

No beba líquidos después de la cena a menos que esté desintoxicándose, no cene después de las 7 p.m. Esto retarda el metabolismo del hígado (por sobrecarga) y la posibilidad de dormir.

Si Ud. necesita dormir rápidamente, tome 12 cápsulas de ornitina más 3 de melatonina de 3 mg. No tome más. Esto, también debe estar esterilizado. Abra las cápsulas y mézclelas en una bebida.

EL ESTREÑIMIENTO es una semi emergencia. También esta causada por la Salmonela y el E coli. Asegúrese de no comerlas en comidas sin esterilizar o suplementos. Luego elimínelos con suplementos herbales y tisanas. Como última medida tome sales de Epsom, el magnesio es bueno tanto para Ud. como para su corazón. Pero aténgase a esta regla: su estómago no debe haber tenido comida por lo menos 4 horas antes de tomar las sales de Epsom o se sentirá ligeramente enfermo. También doble el suplemento de magnesio, tomándolo 5 a 10 minutos antes de las comidas para evitar que interfiera con la digestión.

La mayor de las emergencias .. EL DOLOR

Los dolores más agudos pueden provenir de las fuentes más sencillas, la alergia al ácido gálico. Es a menudo solamente un espasmo muscular, pero el dolor es horrendo y nosotros, los que lo sufrimos creemos que es misterioso, viene de la nada y es completamente inmerecido. El ácido gálico viene de la comida. Haga una lista de las comidas que contengan ácido gálico (vea la tabla de comidas de la página 97) y sáquelas de su casa. Ellas son a menudo muy tentadoras y cedemos cuando el dolor remite! Si utiliza un parche para el dolor u otro tipo de calmante resolverá su problema rápidamente. Si los sigue utilizando pronto empezarán a matarlo. Ellos le estriñen, no le permiten ganar peso , le dan una actitud hacia la vida donde no importa si elige la vida o la muerte. Esto desmoraliza a su familia y a quienes lo cuidan. Se debe ser serio con respecto a las ganas de vivir.

Todos los dolores relacionados al cáncer son causados por una bacteria - una y sólo una variedad, la Streptococcus pneumoniae.

Ellas estarán presentes donde estén los espasmos musculares. Ellas deben con seguridad tener una habilidad muy especial para abrir los canales del dolor en nuestros nervios. Mediante su estudio tendremos la oportunidad de encontrar sustancias que paren el dolor, que podrían poner fin al consumo de narcóticos. Los Streptococcus pneumoniae parecen alimentarse de sangre. Por lo que parar el sangrado parará el dolor. El ácido fórmico causa este sangrado y esta hecho del benceno en el cuerpo. Por lo que es el benceno el que nos trae el dolor. El benceno proviene del cloro, por lo que una vez más debemos cambiar el agua para curarlo. Lleva 5 días desintoxicar el ácido fórmico. El sangrado para a las pocas horas después de que el ácido fórmico desaparezca. El dolor remite poco después (horas) de que pare el sangrado. Apúrese a eliminar las fuentes de benceno y alergia que causan su dolor.

Todos los tumores cancerosos comienzan a sangrar cuando el benceno se vuelve ácido fórmico. Son muy dolorosos. Los tumores se forman solamente en los lugares alérgicos, por lo que la "escena esta preparada" para el dolor.

Comience a neutralizar el ácido fórmico con bicarbonato 1/2 cucharadita mañana y noche hasta que el dolor se reduzca. Baje a 1/4 cucharadita mañana y noche si el dolor amaina. Habrá días buenos y días malos que nos enseñarán qué errores estamos cometiendo. Hasta que se alivie use la menor cantidad de calmante necesario para que le permita comer, dormir y comenzar el programa para su cáncer. Nunca elija una variedad de aspirina porque se prolongará el sangrado. Suprimir el dolor puede ser también muy útil. Destruya el lugar exacto del dolor con un zipper plate . El campo del polo norte producido por la corriente positiva compensada del zipper tiene como efecto aliviar el dolor por sí misma. Esto, acompañado de la activación de los glóbulos blancos que destruyen la bacteria que causa el dolor.

Dolor combatido con hambre.

Quitar los metales que son esenciales para la bacteria Streptococcus, es más potente que tomar antibióticos que bloquean su metabolismo y varias veces más potente que el zapeo ... ¡Todas las cosas vivas necesitan ser alimentadas! Los Streptococcus dependen del cromo. Pare de usar todas las ollas, sartenes, bols, cubertería y vajilla hasta que los teste de cromo (vea la página 614). No debe dejar nada, ni siquiera tazas y platillos (vea el ajuste temporal del ambiente, página 364)! Teste su comida y agua. Remueva el metal de su boca. Recuerde limpiar el canal dental y arreglar las encías en cada diente. Las amalgamas generalmente contienen cromo. Después de esto, haga botellas homeográficas, para retirar el cromo, serán efectivas en 2 a 4 días. Haga esto utilizando su propio zipper y una pieza de aluminio plana de aproximadamente 3 y /4 pulgadas cuadradas (vea Copia de Botellas, página 189).

Saque el cromo de los riñones y la linfa de manera que sea drenado del resto del cuerpo lenta y constantemente y finalmente se le prive a la bacteria. Esto puede llevar 5 días. Para un efecto mas fuerte también saque la mezcla de los metales pesados. No es bueno sacar a la bacteria en sí misma ya que Ud. las está alimentando de sangre y cromo. Alimentarlas mientras se las combate nunca funciona.

El dolor está al acecho

Hay peligros que evitar para no recaer en los dolores! Si bebe o come más benceno, aunque solo sea una tableta contaminada (como puede ser un calmante), producirá mas ácido fórmico. El dolor puede ser retrasado porque lleva tiempo alcanzar la etapa del ácido fórmico. Todo esto oculta la causa, una tableta contaminada, un cepillo de dientes sin tratar o una taza de porcelana de alta calidad. No tome estos riesgos. No se arriesgue con un toque de loción, una especia sin testar o una bolsita de te. Los productos comerciales son manufacturados más y más con desinfectante de cloro, diseminando el benceno por todas partes.

Acabando con el dolor con ... hierbas

¿Como puede ser el dolor eliminado con hierbas? De manera simple, matando la bacteria Streptococcus pneu.

Pero conocer cual debemos usar debe ser un secreto del mas alto nivel. En ninguna parte de los libros de hierbas aparece un capítulo o parágrafo llamado: Hierbas contra el dolor. Se dice que esas hierbas tienen poderes mágicos o peligrosos con el fin de alejar las manos y los ojos y nunca se dejan registros escritos. Solamente la aspirina, la morfina y la codeína escapan de esta supresión, pero no son útiles para la mayoría de la gente. La aspirina hace que Ud. sangre más y los narcóticos generan adicción

Use la receta de la página 264 para dejar de usar calmantes. Sea paciente con sus propios errores. Otórguese las máximas calificaciones cuando tenga éxito.

Calmantes de prescripción

Puede, por supuesto, usar calmantes de prescripción. Aunque los peligros son bastante serios. Más de la mitad de las pastillas que investigué presentaban cloro desinfectante, o sea polonio y cromo. Sus colorantes son bastante obvios, aún las píldoras blancas contienen numerosos colorantes invisibles. Cuando en una emergencia se vea forzado a consumirlos trate de lavar algunos de los colorantes bajo el grifo. Deje las píldoras lavadas secarse en una toalla de papel. Alterne marcas, si es posible, para no acumular mucho de un contaminante. Tome vitamina B2 extra y coenzima Q10 para ayudar a desintoxicar esos colorantes. Los calmantes usualmente contienen también aspirina por lo que el sangrado y el dolor puede ser empeorado después de 5 días, pero no se sospecha de esto por el retraso. Un farmacéutico puede ayudarle a conseguir un calmante sin aspirina. Las variedades de morfina y codeína enlentecen la actividad intestinal tanto que el estreñimiento aparece.

Entonces los niveles de bacterias se disparan, especialmente la E coli, reduciendo enormemente las oportunidades de recuperación.

Tomar laxantes suaves y activadores intestinales ayuda pero cada uno de ellos trae su riesgo de consumo de cloro. El alginato de sodio es un laxante suave (vea Fuentes y Recetas) sin este riesgo. Los calmantes narcóticos también perturban el aumento de peso y la prosperidad general. Trate de cambiar a sustitutos, aún si tiene que duplicar o triplicar la dosis.

A pesar de esto, las emergencias que necesitan aliviar el dolor tienen prioridad. No se sienta mal o culpable si lo necesita. Asegúrese de suprimir el dolor durante todo el día, tome pequeñas dosis de bicarbonato durante 2 o 3 semanas, y elimine todos sus tumores tan rápido como sea posible.

Alivio permanente del dolor

Puede llevar varios intentos antes de que podamos eliminar el dolor debido a que hay fuentes insospechadas de benceno y podemos cometer errores.

Cada fuente de benceno o metales pesados que Ud. puede encontrar puede llevarlo a una mejora permanente de su salud no solamente del dolor. Puede tener una docena de fuentes insospechadas. Encontrarlas y eliminarlas puede ayudarlo a curarse de otras enfermedades, además del cáncer.

Haciendo sus propios calmantes

Tomar gotas de una medicina para el dolor copiada provee de aproximadamente de 1/4 de su acción, pero lo hace mas rápidamente (5 a 10 minutos).

No hay toxicidad de la que preocuparse por lo que podemos tomarla una y otra vez hasta que se obtenga alivio.

Elija varios tipos, de 4 a 5, tómelas una después de otra en la misma sesión. Este es un ejemplo:

1 Copie varias tabletas de Advil, testadas de hipoclorito y esterilizadas, escribiendo la dosis total en la etiqueta, con el nombre: NO - ADVIL (téstelas de aspirina primero)

2 Copie unas pocas tabletas que contengan morfina de la misma manera.

3 Copie Indomethacin or Indocid.

4 Copie Tylenol (téstelas de aspirina primero)

5 Encuentre una variedad de codeína, testada de cloro. Coloque varias pastillas en una botella pequeña 1/2 oz. que sumen aproximadamente 4 veces a la dosis real. Ponga esa dosis en la etiqueta. Agregue agua para cubrirlas. Coloque una botella similar, casi llena de agua, a lado de la otra botella con las píldoras. Ponga un tubo metálico alrededor de cada una sobre el plato galvanizado y zapee 20 segundos. Vea las instrucciones para hacer copias en la página 189. Etiquete la nueva botella NO-CODEINA o FALSA-CODEINA. Copie estas copias inmediatamente en botellas sin goteros de goma. Luego tire los originales reales por seguridad y evitar accidentes con los niños.

Tome 6 gotas de cada una, con diferencia de 1 minuto. Repítalo cada 15 minutos hasta que el dolor sea tolerable. No se han visto efectos secundarios ni adicción. No las combine en una sola botella (las frecuencias interfieren entre sí). Continúe copiando las copias para hacer más. Asegúrese de tirar los originales por seguridad.

LOS DERRAMES PUEDEN SER EMERGENCIAS (*derrame pleural, ascitis...*)

La retención de líquidos es un problema común en los pacientes de cáncer. Por supuesto esto no es en realidad agua. Es la preciosa linfa, llena de las proteínas del cuerpo y otras cosas importantes que produce el cuerpo. Estas cosas las tiramos una vez que la drenamos. Drénela hasta que pueda impedir que se forme. Si no lo hace, esta presionará los órganos vecinos hasta que ya no puedan funcionar. Somos muy afortunados de tener un método clínico para realizar los drenajes... poner un tubo de drenaje.. y algunas veces poner un parche en la zona del derrame. Pero es mejor averiguar las causas. En este caso son el ácido malónico y los colorantes.

Testar, un órgano con dolor muestra poca resonancia con la acetilcolina y la epinefrina. Muchos calmantes desactivan la resonancia de la acetilcolina. La morfina puede desactivar la epinefrina, aunque más lentamente para dar mayor alivio.

Colorantes

Estamos inundados de colorantes, no solamente del tipo de los legales y aceptados, también de los ilegales e inaceptables. ¿Como pudo usarse el DAB, antiguamente para darle color a la margarina?. ¿Como puede el Sudan Black, una tinta de tejidos, que nunca fue legal, estar aún tan presente que podemos ver su efecto en casi todos los pacientes de cáncer, en su análisis sanguíneo?. Los colorantes Fast Red y Fast Red Violet causan todos los derrames en los pacientes de cáncer. Lo que los hace muy peligrosos. ¿Por qué hay tanto en nuestro medio ambiente? Sabemos por supuesto que cualquier cosa que se encuentre en el suministro de agua se extiende por todas partes. Estos colorantes están solamente en el cloro del agua. Estos 2 colorantes no actúan solos para causar el derrame. Parece que ellos bloquean un enzima que podría desintoxicar el anhídrido maleico. El anhídrido maleico es la causa real de los derrames. Este proviene del ácido malónico.



Fig. 109 Pila de sal marina, una fuente de colorantes rojos. Esta pila de sal va a la mitad de los lácteos y otros mercados en los Estado Unidos, según nos dicen. Es "sal marina" o "sal mineral". La llanura marina de donde se cosecha ésta sal tuvo un periodo rosa a lo largo del verano durante dos años. La sal tuvo barras rosa y manchas rosa aquí y allí. ¿Le dará a su ganado que produce los lácteos esta sal teñida?

Ácido Malónico es un químico industrial, usado tan extensamente que lo puede encontrar en casi todo lo que tiene un origen industrial (amalgamas spray para las comidas, dientes postizos, cloro, cristalería y cerámicas, por ejemplo). Comemos y bebemos grandes cantidades al día, procedente del cloro en el agua, de las filtraciones de los platos y de algunas comidas. El cuerpo utiliza varias etapas para desintoxicarse, encontradas mediante el Sincrómetro© en 1993. Las etapas son:

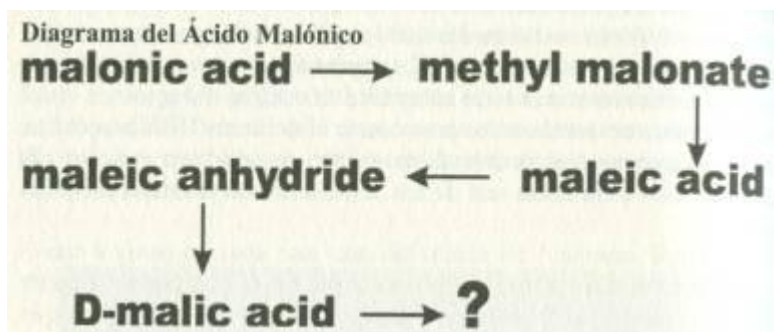


Fig. 110 El camino de la desintoxicación del ácido malónico. Aprenda esta secuencia de la manera que lo hace un estudiante de medicina.

Cada etapa depende de tener suficientes de los desintoxicantes necesarios. Las dos primeras requieren B12 y ácido fólico. Las tres últimas, que son las más difíciles, requieren gran cantidad de vitamina C, particularmente las partes orgánicas, rutina y hespedrina. El anhídrido maleico permanecerá largos periodos en reserva a la espera tener más vitamina C orgánica disponible. Donde se encuentre esta reserva se desarrollará un punto poroso en los tejidos, que pueden atravesar los fluidos. Los tejidos delgados de los pulmones o el abdomen dejarán filtrarse los fluidos si un punto poroso se desarrolla en ellos. El fluido no tiene manera de drenarse nuevamente hacia fuera, por lo que llena el espacio de los pulmones y del abdomen. Nosotros los llamamos derrames o retención de agua y necesitan ser drenados si no podemos detenerlos.

Los 2 colorantes rojos son encontrados donde sea que el anhídrido maleico se crea. Presumiblemente, ellos bloquean la enzima que puede proseguir su desintoxicación.

Podemos tratar el problema con vitamina C en grandes dosis; de alguna manera esto evita la necesidad de enzimas. Pero tratar un problema sin quitar la causa no es muy duradero. Ud. tendrá que recibir tratamientos IV (*intravenosos*) de 50 gr de vitamina C una y otra vez a menos que elimine la fuente de ácido malónico y los colorantes.

Encontrar y eliminar la fuente de los colorantes y el ácido malónico es la solución permanente. Por supuesto es más fácil cuando ambos colorantes vienen de la misma fuente y generalmente es así. El cuerpo se drena con un poco de ayuda del potasio, agua hervida de perejil y suplementos de vitamina C.

La causa puede ser difícil de encontrar. Por ejemplo, ¡el puré de patatas! ¡Un tomate orgánico, pelado y cocido! ¡Su maravilloso cepillo de dientes de la mejor calidad! ¡Un colador de plástico! ¡El tinte del pelo o los cosméticos!



Fig. 111 utensilios HDPE y utensilios inoxidable

Los colorantes y el ácido malónico están dentro de la patata, tan profundamente que no sale con lavados calientes. Las patatas son fumigadas con químicos para que no broten. ¡Es difícil encontrar una patata que no haya sido fumigada! Los tomates y las zanahorias tienen el mismo problema. El plástico de los cepillos de dientes de colores están hechos tan blandos que los colorantes y el ácido malónico se difunden en su boca inmediatamente, cada vez que se usan. Estas dosis son demasiado grandes para el paciente avanzado, o para cualquiera.

Si tiene un derrame, cambie a los productos orgánicos, no a los que se compran en las tiendas.

Congélelos usted mismo para el invierno, así se asegura que no hay ni vidrio ni utensilios de cocina involucrados en el proceso. Cambie al acero inoxidable hasta que teste el resto de utensilios de cocina. Esto probablemente sea todo lo necesario para un derrame inicial - menos de un año. La limpieza dental, el cambio del agua, la limpieza medioambiental y una nueva dieta puede traerle una fuerte recuperación de su sistema inmunológico y que sus riñones pueden drenar totalmente sin ayuda. Si no, ayúdelos con los métodos para curar los riñones (página 459). Luego el fino punto poroso se cura y los rayos X mostraran un pulmón lleno de un hermoso aire negro (en las radiografías). Su cuerpo aún puede hacer milagros por Ud.

UN NUEVO BULTO

Es desmoralizante y nos lleva al pánico el ver un nuevo bulto aparecer o ver uno existente crecer nuevamente después de que otros se encogieron. Trae la certeza dolorosa que aun tenemos algo que está llegando al tumor cuando uno piensa que se había encontrado todo y se había removido. Lo más probable es que un pequeño pedazo de empaste dental radioactivo haya entrado en el canal dental o se haya movido dentro de éste. El emplazamiento en el canal decide la localización del nuevo bulto. Esto es así porque la conducción del Po se realiza a lo largo del nervio dental, el cual está permanentemente situado (*referido o conectado a una localización concreta*). Hacer un body wipe es la manera más rápida de averiguarlo.

Doble la mitad de una toalla de papel 3 veces y humedézcala levemente. Limpie la piel sobre el bulto en la mañana antes de tomar una ducha. Colóquela en una pequeña bolsa de plástico y téstela para ver el cloro, OPT, polonio y uranio. Inmediatamente comience con los enjuagues dentales quelantes y las gárgaras descritas en la página 419 sin descanso durante 2 o 3 días para remover cualquier fragmento de Po o U en el canal dental. Aproximadamente la mitad de los bultos nuevos comienzan con estos fragmentos de Po que se han introducidos en el canal dental y se quedaron allí. puede eliminarlos Ud. mismo con el enjuague EDTA. Habrá fragmentos de polonio sueltos llegando al canal durante meses. Prepárese. Si no hay OPT en la limpieza corporal sobre el bulto que realizamos, éste no es maligno y no tiene Po, pero de todas maneras debe sacar el uranio de allí. Si nunca se ha limpiado las encías, haga esto para todos sus dientes, los haya perdido o no. Estará removiendo metales pesados, uranio, polonio y abscesos bacterianos a la vez.

Si el nuevo bulto tiene mercurio, aún tiene Ud. amalgamas en sus dientes. Pídale a su dentista que se los saque de los dientes donde aún las tiene. Pero si lo que limpió de su cuerpo tiene uranio, no polonio, investigue si hay U/Po. Esto es el uranio y el polonio combinados. Es un test más sensible que para el polonio. Si esto está presente, está encontrando una partícula de uranio que vino con una amalgama o el cloro. El uranio se ha convertido en polonio y comenzado un nuevo tumor.

Aunque el uranio tiene una vida muy larga, hay suficientes moléculas en cualquier muestra para incrementar las chances (*posibilidades*) de hacer polonio. Eliminando el polonio de sus dientes parará todas las metástasis. Dejar uranio solamente retrasará el retorno de la metástasis. Investigue trazas de viejas amalgamas o de empastes de plástico que hayan tenido cloro.

Todos los problemas son actuales. Ningún problema viene solamente del pasado.

Los tumores que no se están reduciendo, están aún recibiendo uranio o polonio. Si un nuevo bulto tiene cloro significa que Ud. recibió recientemente una dosis de éste, en una pastilla, un alimento o tratamiento dental. Rastréelo inmediatamente.

Cuando algunos tumores rehúsan a reducirse, o uno nuevo aparece, actúe inmediatamente.

Zappear, tomar gotas o tratar de eliminar el nuevo crecimiento no es en lo que debemos centrarnos, sino en encontrar los alérgenos para ese órgano y la fuente del complejo cancerígeno. Lo más probable es que su comida tenga floridzina, ácido clorogénico o ácido gálico que estén alimentando el núcleo del tumor. O que una partícula de uranio esté aún en su boca de porcelana, plásticos o metales que usó anteriormente. Aunque también puede ser que una partícula de polonio esté aún atrapada en la boca, en un empaste de plástico que originalmente fue desinfectado con cloro. Si esto es así el nuevo bulto puede volverse maligno. Extraiga todos los dientes sospechosos de contener residuos radioactivos

Si el bulto se reduce en un día o dos, Ud. acertó. Note que tiene en sus manos más poder que el más sofisticado de los institutos oncológicos. Úselo para detectar estas simples causas. Pronto habrá más pacientes con experiencias como la suya para ayudarlo.

* Testadores , busquen SCF, HGH, ácido gálico, ácido clorogénico, floridzina, CEA, hongos, HCG, metales pesados, cloro, polonio y ferrocianida en la saliva.

Capítulo 19. Cómo leer los resultados de su análisis de sangre.

Saber cómo explicar los resultados de su análisis de sangre le proporciona elementos que ningún doctor del pasado ha imaginado. Habrá interpretaciones opcionales que pueden ser establecidas con el Sincrómetro® y pueden ayudarle a elegir el mejor camino. En libros anteriores, varios análisis de sangre fueron estudiados con detalle. Por favor diríjase a ellos para un mejor entendimiento de su significado. **En este capítulo le enseñaré como usar el análisis sanguíneo para encontrar sus problemas de salud instantáneamente y corregirlos.** La gente que goza de mejor salud presenta resultados que están en la mitad de la escala de los rangos de laboratorio. Los resultados cercanos a los extremos denotan que un problema de salud puede estar desarrollándose. Si los observa, encuentre su causa y elimínela, Ud. puede prevenir la enfermedad. Nuestros rangos de trabajo le muestran el límite que usamos para decidir si un problema demanda acción inmediata. Ud. puede establecer límites más reducidos. Para proteger su salud, debe investigar las causas cuando un análisis comienza a mostrar una dirección tendente a la enfermedad.

Por ejemplo, si sus glóbulos rojos están por debajo de 4.3 debe considerarse que esta anémico, aunque su terapeuta o clínico no lo considere así. Comience a investigar las causas que pueden llevarlo por debajo de 3.1 (vea la página 484).

Primero encuentre el problema en su sangre viendo si los resultados son muy altos o muy bajos. Luego encuentre las causas posibles en la lista ordenada alfabéticamente que aparece a continuación. Cuando se encuentra una causa, vaya a la Hoja de Flujo del Tester para encontrar la fuente y su corrección.

		Nuestro Rango de trabajo	Nuestro rango de laboratorio	Unidades
a	Glóbulos rojos	3.1-4.8	4.5-6.5	Mill /mm ³
b	Glóbulos blancos	5 - 15,000	4.0-10.0	Miles / μ L

e	Plaquetas	150-400,000	150 - 450,000	Miles / μ L
d	Glucosa (sin-ayunar)	80 - 140	65 - 115	mg/dl.
e	Nitrógeno de urea en sangre	8-22	5.0-26.0	mg/dl
f	creatinina	.9-1.4	0.60-1.4	mg/dl
g	Ácido úrico	3-4	2.2-7.7	mg/dl
h	colesterol	200-250	130-200*	mg/dl
i	triglicéridos	100 - 200	30 -180	mg/dl
j	Total de proteínas	6.5-7.5	6.3 - 8.3	gm/dl
k	albúmina	4-5	3.9-5,1	mg/dl

l	globulina	2-3	2.0-5.0	mg/dl
m	Gamma Glutamil Transpeptidasa	10 - 45	0-57	U/L
n	Aspartato aminotransferasa	5-40	0-55	U/L
o	Alanina aminotransferasa	5-40	0-55	U/L
p	Total bilirrubina	0.1-0.9	0.1-1.8	mg/dl
q	Bilirrubina indirecta		.1 - .6	
r	Bilirrubina directa		.1 -.3	
S	Fosfatasa alcalina	75 - 95	39 -117	U/L
t	Deshidrogenasa	120 -140	91 -250	U/L

u	calcio	9.0-9.7	8.5-10.4	mg/dl
v	fósforo	3-4	2.2-5.6	mg/dl
w	cloruro	100 -110	95 -111	mEq/l
x	sodio	135 - 144	133- 145	mEq/l
y	potasio	4-4.5	3.3 - 5.6	mEq/l
z	Hierro sérico	30- 100	30 - 170	µg/dl
Fig. 112 Chequeando los resultados de su análisis de sangre.				

		Nuestro Rango de trabajo	Nuestro rango de laboratorio	Unidades	
a	Glóbulos rojos		3.1 - 4.8	4.5 - 6.5	MIL/m ³
b	Glóbulos blancos		5 - 15,000	4.0 - 10.0	Miles/ L
c	Plaquetas		150-400,000	150 - 450,000	Miles/ μL
d	Glucosa (sin-ayunar)		80 - 140	65 - 115	mg/dL
e	Nitrógeno de urea en sangre		8 - 22	5.0 - 26.0	mg/dL
f	creatinina		.9 - 1.4	0.60 - 1.4	mg/dL
g	Ácido úrico		3 - 4	2.2 - 7.7	mg/dL
h	colesterol		200 - 250	130 - 200*	mg/dL
i	triglicéridos		100 - 200	30 - 180	mg/dL
j	Total de proteínas		6.5 - 7.5	6.3 - 8.3	gm/dL
k	albúmina		4 - 5	3.9 - 5.1	gm/dL
l	globulina		2 - 3	2.0 - 5.0	gm/dL
m	Gamma Glutamil Transpeptidasa		10 - 45	0 - 57	U/L
n	Aspartato aminotransferasa		5 - 40	0 - 55	U/L
o	Alanita aminotransferasa		5 - 40	0 - 55	U/L
p	Total bilirrubina		.1 - .9	0.1 - 1.8	mg/dL
q	Bilirrubina indirecta			.1 - .6	
r	Bilirrubina directa			.1 - .3	
s	Fosfatasa alcalina	75 - 95	39 - 117	U/L	
t	Deshidrogenasa	120 - 140	91 - 250	U/L	
u	calcio	9.0 - 9.7	8.5 - 10.4	mg/dL	
v	fósforo	3 - 4	2.2 - 5.6	mg/dL	
w	cloruro	100 - 110	95 - 111	m Eq/L	
x	sodio	135 - 144	133 - 145	m Eq/L	
y	potasio	4 - 4.5	3.3 - 5.6	m Eq/L	
z	Hierro sérico	30 - 100	30 - 170	μg/dL	

Fig. 112 Chequeando los resultados de su análisis de sangre.

RBC Glóbulos rojos	LD or LDH	lacto dehidrogenasa
HGB hemoglobina	ALT	alanina amino transferasa
WBC Glóbulos blancos	AST	aspartate amino transferasa
plt. Plaquetas	Ca	calcio
BS azúcar en sangre/glucosa	Na	sodio
BUN Nitrógeno de urea en sangre	K	potasio
Creat creatinina	Cl	cloruro
GGT gamma glutamyl transpeptidasa	CK	creatina quinasa
Chol colesterol	P	fósforo
trig triglycerides	CO2	dióxido de carbono
T.b. total bilirrubina		
d.b. bilirubina directa		
i.b. bilirubina indirecta	alk phos	alcalina phosphatasa
T.p. total de proteínas		
albúmina		
globulina		

< "menos que " > "mas que "

Hoja de flujo del examen sanguíneo

Reconozca su problema en su examen de sangre

- a sí RBC < 3.1 De una transfusión o RBC empaquetado con plasma según se necesite. Investigue las causas de la anemia (vea la Pág. 455), Colorante Sudan black, cobalto,
si RBC > 4.8 Busque vanadio en los glóbulos rojos, medula ósea, tejido reticular. Busque células del hipotálamo o libres de pituitaria adosadas a los glóbulos rojos,
- b si WBC < 5 Busque plomo, cobalto, u otros metales pesados, DAB en la medula ósea, glóbulos blancos.
si WBC > 15 Busque cobre en la linfa, medula ósea, glóbulos, blancos, hígado, cáncer (leucemia) infección.
- c si plts < 150 Busque colorantes , antígenos (limoneno), grasa de neumático, grasa en plts, malaria.
si plts > 400 Busque HGB en la saliva, linfa (sangrado).
- d si BS < 80 Busque hongos, cromo en la saliva, linfa.
si BS > 140 Busque Eurytrema, Echinoporyphium recurvatum, limoneno, floridzina en el páncreas y las isletas de Langerhans*.
- e Si BUN < 8 Busque colorantes azo en la saliva, linfa, glóbulos blancos.
Si BUN > 22 Busque Clostridium en la saliva, riñones. Busque cobalto, metales pesados, E. recurvatum en los riñones.
- f si creat < .9 Busque colorantes en la saliva y linfa.
si creat > 1.4 DESAFÍO! Evite INSUFICIENCIA RENAL; busque metil malonato en los riñones; E. recurvatum.
- g Si ácido urico < 3 Busque Clostridium, hongos en la saliva, linfa.
si ácido urico > 4 Complemente con ácido fólico, 1 mg. 3 veces al día.
- h Si chol < 150 Consuma manteca, crema, haga una limpieza de hígado y el programa de parásitos
si chol > 250 Haga una limpieza de hígado cada dos semanas, tome semilla de leche de cardo. Busque talio, elimine los parásitos
- i si trig < 100 Coma manteca y crema
si trig > 200 Complemente con pancreatin-lipasa , realice una limpieza de hígado y riñones, así como un programa de eliminación de parásitos hasta que se normalice.
- j si T.p. < 6.5 Realice el programa para parásitos (busque cobalto, vanadio , y el grupo de los malonato
si T.p. > 7.5 Busque cobalto, vanadio, y otros metales pesados en el hígado y los linfocitos B
- k Si albumín < 4 Busque cobalto y otros metales pesados en el hígado.
Si albumín > 5 Busque metales pesados y colorantes en el hígado.
- l Si globulin < 2 Busque colorantes, cobalto, vanadio en los linfocitos B, malaria.
Si globulina > 3 Busque colorantes y metales pesados en los linfocitos B.
- m si GGT > 45 Busque DAB en los glóbulos blancos, hígado, haga limpieza de hígado , busque estroncio , CMV (citomegalovirus)
Si AST > 40 Busque plomo en el hígado, medula ósea y en suplementos, también radón.
si ALT > 40 Busque plomo en el hígado, medula ósea, suplementos.
- p si T.b. > 1.0 EMERGENCIA! Evite la ictericia y insuficiencia hepática ; busque cobre, cromo, cobalto, níquel, aflatoxina en el hígado, remuévalos con gotas homeográficas en cada localización hepática.

Busque por oxidasa de bilirrubina en la sangre. Si da negativo busque mercurio en la sangre, linfa, hígado. Haga gotas para- sacar mercurio de la sangre.

Si la aflatoxina da positiva, busque Aspergillus, y Penicilina en las localizaciones hepáticas.

Si el Aspergillus da Positivo, busque cromo, cobalto, níquel en el hígado. Si la Penicilina da Positivo, busque cobre en el hígado.

q	(d.b.)direct bilirubin	Es la porción desintoxicada de la bilirrubina. Refleja la función hepática.
r	(i.b.) indirect bilirubin	Es la porción no desintoxicada de la bilirrubina
s	si alk phos < 75	Busque cobalto, Negro Sudan y el colorante Fast Garnet en el hígado y los glóbulos blancos.
	si alk phos > 95	Busque colorante DAB en los glóbulos blancos.
t	si LDH < 120	Busque cobalto en la saliva, linfa, hígado y riñones.
	Si LDH > 140	Busque el colorante Negro Sudan B en los glóbulos rojos , riñones. Busque Fast Green en los glóbulos blancos.
u	si calcium < 9.0	Busque toxinas en las paratiroides.
	Si calcium > 9.7	Busque toxinas en la tiroides.
v	Si P < 3	Complemente con vitamina D3 libre de plomo; busque vitamina D2 en huesos y linfa. Si la vitamina D2 da
Positiva,	busque Áscaris en la medula ósea, linfa.	
	si P > 4	Busque toxinas en los huesos.
w	si Cl < 96	Complemente ácido clorhídrico con las comidas. Busque toxinas en las glándulas suprarrenales.
x	si Na < 135	Busque toxinas en las glándulas suprarrenales.
	si Na > 145	Aumente el consumo de fluidos hasta que la salida de orina = 2 L.
y	si K < 4	Complemente con potasio gluconatado . Busque toxinas en las glándulas suprarrenales.
	si K > 4.5	Busque toxinas en la glándula tiroides.
z	si Fe < 30	Suplemento de clorofila líquida una cucharada sopera dos veces al día. Tome ácido clorhídrico y vinagre testado
en las comidas		
	si Fe > 100	Busque metales pesados en el hígado. Tome EDTA 1 x 2

Ampliación de este capítulo con el homónimo del anterior libro de Clark, *La cura de todos los cánceres avanzados*, cuyas explicaciones se dan por conocidas en el presente libro.

Leyendo los Resultados De sus Análisis de Sangre

Usted puede ayudar enormemente a su médico o al profesional de salud aprendiendo a entender sus propios resultados del análisis de sangre. También podría desear permanecer discretamente silencioso sobre ello para no ofenderle. Hay un elemento de misterio creado alrededor de los resultados de los análisis para mantenerlos prohibidos a los pacientes y retenerlos como a un rehén. Creo que esta práctica es arcaica. No sólo usted puede aprender a interpretar los resultados de sus análisis de sangre, puede aprender a no sentir pánico o consumir el tiempo de los médicos innecesariamente. Agudice este nuevo talento por medio de todos los resultados de los análisis de sangre dados en las historias de casos, y luego aplíqueselos a usted. Recuerde, no aumente la carga de su médico con su estado de angustia psicológica ante la lectura de su propio análisis de sangre. ¡Encuentre consuelo en el hecho de que usted va a aprender a solucionar la mayor parte de sus problemas por usted mismo, desde ahora!

Sus resultados del análisis de sangre son fáciles de entender, aunque sean complicados en apariencia. En una columna, se dan sus resultados. En otra columna se dan los resultados considerados "normales". Darán los resultados normales como unos límites normales, porque se puede esperar que la gente sana varíe en cierta medida. Su primer paso es encajar su resultado en los límites normales dados sobre su listado para ver si éste está por encima, debajo, o en medio de ellos.

El Análisis de Sangre Perfecto

Prueba	Valores sanos para nuestra estándar clínica	Unidades	Límites normales de nuestro laboratorio (para su comparación)
Hematíes	4.4-4.7	Millones/mm ³	4.5-6.5
Glóbulos blancos	5.5-7.5	Mil/uL	4.0-10.0
Eosinófilos	< 3		
Blastos	0	%	0
Recuento de plaquetas	200-300	mil/uL	150-450
glucosa (en ayunas)	85-95	mg/dL	65-115
BUN (Urea, nitrógeno ureico en sangre)	15 - 16	mg/dL	5.0-26.0
Creatinina	0.9-1.0	mg/dL	0.6-1.4

AST o SGOT (aspartato aminotransferasa, o transaminasa glutámicooxalacética)	12	U/L	0-55
ALT o SGPT (alanina aminotransferasa o transaminasa glutamicopirúvica)	12	U/L	0-55
GGT (gamma glutamil transpeptidasa)	12	U/L	0-57
Bilirrubina Total	< 1.0	mg/dL	0.1-1.8
Ácido úrico	3.0-4.0	mg/dL	2.2-7.7
Colesterol	200 más su edad	mg/dL	130-200*
Triglicéridos	100 - 200	mg/dL	30-180
Sodio (Na)	138 - 142	mEq/L	133-145
Potasio (K)	4.5-4.7	m Eq/L	3.3-5.6
Cloruro (Cl)	98 - 104	m Eq/L	95-111
Calcio (Ca)	9.1-9.6	mg/dL	8.5-10.4
Fósforo (P)	3.0-4.0	mg/dL	2.2-5.6
Proteínas totales (T.p).	7.0-7.4	g/dL	6.3-8.3
Albúmina	4-4.6	g/dL	3.9-5.1
Globulinas	2.5-2.8	g/dL	2.0-5.0
LDH lactatodeshidrogenasa	125 - 160	U/L	91-250
Fosfatasa alcalina (fosfatasa alcalina)	75 - 85	U/L	39-117
Hierro total (en suero)	75 - 105	µg/dL	30-170
HGB (hemoglobina)		g/dL	13.5-18.0
dióxido de carbono (CO ₂)		m Eq/L	12.0-33.0

*Los límites normales(rango) para el colesterol no se han establecido estadísticamente. Ver el texto.

Puede cortar esta página y usarla como referencia al leer este capítulo y las historias de los casos (*Historias Verdaderas*) que vienen después.

Abreviaturas comunes (su traducción al español)

fosfatasa alcalina	Fosfatasa alcalina	HGB	hemoglobina
ALT SGPT	alanina amino transferasa transaminasa glutamicopirúvica	K	potasio
AST SGOT	aspartato aminotransferasa transaminasa glutámicooxalacética	LD o LDH	Lactato deshidrogenasa
BUN	nitrógeno ureico en sangre	Na	sodio
Ca	Calcio	P	Fósforo (fosfato)
chol	Colesterol	Plt	Plaquetas
Cl	Cloruro	RBC	Glóbulos rojos (hematíes)
CO₂	dióxido de carbono	T.b.	bilirrubina total
creat	Creatinina	T.p.	proteínas totales
FBS	azúcar en sangre (o glucosa) en ayunas	trig	Triglicéridos
GGT	gama glutamil transpeptidasa	WBC	Glóbulos blancos (leucocitos)

Abreviaturas comunes (inglés)

fosfatasa alcalina	alkaline fosfatasa	HGB	hemoglobin
ALT	alanine amino transferase	K	potassium
AST	aspartate aminotransferase	LD or LDH	lactic dehydrogenase
BUN	blood urea nitrogen	Na	sodium
Ca	calcium	P	phosphorus

chol	cholesterol	pit	platelet
Cl	chloride	RBC	red blood corpuscles
CO₂	carbon dioxide	T.b.	total bilirubin
creat	creatinina	T.p.	total protein
FBS	fasting blood sugar or glucose	trig	triglycerides
GGT	gamma glutamyl transpeptidase	WBC	white blood cells

Azúcar en Sangre

Tome *la glucosa* (azúcar en sangre), por ejemplo. Los límites normales dados por nuestro laboratorio eran por lo general 65 a 115 mg/dL. Si su valor fuera 95, usando esta gama, esto es excepcionalmente bueno. Para entender el significado de un resultado que usa unos límites normales diferentes, usted debería conocer como se establecieron los límites normales.

Los grandes laboratorios de análisis analizan los resultados de azúcar en sangre para, digamos, los 10.000 últimos pacientes que está analizando. Es asumido que ellos representan la población sana (lo que no es, desde luego, verdadero, ya que para empezar la enfermedad les trajo al laboratorio para hacerse análisis). Se encuentra el nivel medio de azúcar en sangre. Entonces el noventa y cinco por ciento de los resultados de todos estos pacientes está arracimado alrededor de este promedio para hacer "una curva normal ". El cinco por ciento restante es descartado por considerar representan los niveles anormales. Los niveles más bajos y más altos para este 95 % son usados para dar la gama. (111)

Esto está lejos de un estándar verdadero de buena salud. Se asume que el 95 % de la población es sano. Si, en realidad, sólo el 80 % es sano, muchas personas no son asistidas y por consiguiente no son alertadas de la necesidad de mejora porque son asignados al grupo "normal". No se da una asistencia médica preventiva.

Engaña el concepto de "enfermo" o "no enfermo", según se esté o no dentro de los valores vistos para el 95 % de la población de pacientes. ¡Esto se parece a la definición de sobrepeso como más de 500 libras (200 kilogramos)! Un concepto incorrecto como este no hace un buen servicio a la sociedad. No se quede con la seguridad de un médico de que "todo es normal "; se equivoca usted si piensa que "normal" significa sano. Su estándar debería ser más alto que " estadísticamente normal, " su estándar debería ser "sano".

En este libro, se darán los valores verdaderos, sanos como los percibo, junto con su significado correcto, luego usted podrá tomar medidas para ayudar a cualquier órgano que esté débil. Los determiné observando estrechamente al menos a dos mil pacientes, con una serie de las pruebas realizadas en un período de tiempo comprendido desde que llegaron a la enfermedad a un tiempo posterior, cuando ellos estuvieron bien otra vez. Esto está basado en el juicio, no en la estadística, y no me sorprendería si otros discrepan conmigo. Sin embargo el cuerpo permanece sorprendentemente constante cuando está sano, haciendo fácil la tarea de identificar limpiamente los valores sanos. (No "normales" sino sanos).

¡A veces su laboratorio tendrá unos límites normales desigualmente diferentes para una prueba particular de las gamas que he dado en la lista anterior, aun cuando las unidades sean idénticas! Esto se debe a que los tipos de pruebas para la misma sustancia son diferentes. Usted, entonces, debería escalar su resultado, antes de su comparación con las gamas de mi lista. Por ejemplo si los límites normales de su laboratorio van de 240 a 380 pero los límites normales de nuestro laboratorio van de 120 a 200, usted puede asumir que los procedimientos de su laboratorio aproximadamente duplican los resultados.

Por lo tanto usted debe dividir por dos su resultado antes de su comparación con los límites normales de nuestro laboratorio.

Déjenos volver al azúcar en sangre, la glucosa. Nunca debería ser inferior a 80 mg/DL tanto si usted ha ayunado antes de la prueba como si no. El hígado siempre debería ser capaz de hacer el azúcar para la sangre para usted, incluso si usted no ha comido recientemente. El hígado almacena una reserva de azúcar en sangre por esta razón. Si el suyo está por debajo de ochenta, el hígado no es capaz de mantener su nivel por encima de ello, porque sus reservas están vacías, o por otros motivos.

Los pacientes con cáncer tienen una incapacidad especial en esta parte de su metabolismo del hígado que hace y almacena el azúcar para la sangre. Al mismo tiempo, los pacientes con cáncer consumen más azúcar en sangre que las personas normales, sanas; tanto disminuye el azúcar en sangre como avanza el cáncer. Según usted se recupera, el hígado recuperará esta función. Si su azúcar en sangre está ya por debajo de setenta, usted debe comer a todas horas del día para alimentar de nuevo su cuerpo. Debe alimentar su cuerpo para curarse. Debería comer los productos alimenticios más ricos, los más nutritivos (pero seguros) que pueda encontrar. Si su azúcar en sangre es más de 90, usted está todavía en buen estado. Debe trabajar mucho por tomar suficientes calorías, los alimentos más nutritivos, para impedir que esta cifra descienda.

Hay sólo tres categorías de productos de alimentación: carbohidrato, grasa, y proteína. Todos sus productos de alimentación de carbohidrato, patatas, arroz, granos, pastas, verduras, y la fruta, son convertidos en el azúcar en sangre por la principal fábrica del cuerpo, el hígado.

111 Berkow, R., Ed., *The Merck Manual* 16th ed., Merck Research Lab., 1992, p. 2573.

¿Por qué no podríamos comer simplemente la glucosa (también llamada dextrosa, o azúcar de confitero) para suministrarlo todo? Porque hay muchos otros factores alimenticios contenidos en los productos de alimentación ordinarios que usted omitiría comiendo solo azúcar simple. Sin embargo, si ningún alimento puede ser digerido, una bebida de agua de miel o el jarabe de arce en el agua le sostendrá durante varios días, hasta que usted sea capaz de comer. Si a esto se añaden vitaminas, minerales, aminoácidos, grasas, y algunos factores nutritivos suplementarios, usted puede ser sostenido durante seis semanas, mucho tiempo para que tumores de hígado o intestino encojan lo bastante para dejar paso a una alimentación regular otra vez. Si usted es un cuidador y su paciente rechaza todo el alimento, haga "un alimento completo" en forma de bebida (ver *Recetas*).

Si su azúcar en sangre es demasiado alta, debido a diabetes, además del cáncer, considérese afortunado, sobre todo si está algo obeso. Esto significa que usted no ha ido a por sus reservas aún. No intente perder peso incluso si usted está demasiado pesado. Su diabetes mejorará mientras realiza este programa; hasta puede ser curada. Lo más importante es no comer alimentos artificiales bajos en azúcar o de calorías reducidas. Usted debe alimentar su cuerpo mejor que nunca lo hizo antes para curarse de su cáncer. Usted debe comer tres comidas regulares y tres bocados por día para ayudar a su cuerpo a curarse. Según mejore su diabetes, su peso podría disminuir drásticamente, sin esfuerzo.

CBC

CBC significa el recuento de células de la sangre completo. Una pequeña cantidad de sangre es distribuida en el contador automático para determinar cuántas de cada clase de células de la sangre tiene usted.

Hay tres clases, glóbulos blancos de la sangre (glóbulos blancos o leucocitos), glóbulos rojos (hematíes), y plaquetas, pero todos ellos están formados de las mismas "células jóvenes" originarias en la médula ósea, llamadas *células matrices*. Las células matrices constantemente se multiplican para proveernos de estas tres clases de células de sangre.

Glóbulos blancos (WBC) (Leucocitos)

Estas células son nuestro equipo de defensa. ¡Uno de sus tipos tiene la capacidad de avanzar lentamente (mediante pseudópodos!), se escurre por espacios diminutos, responde a algo muerto o tóxico a lo lejos moviéndose hacia ello, y simplemente se lo come para destruirlo. Se llama a estos

granulocitos (y también "segs" o "polimorfonucleares" o "neutrófilos") y deberían constituir aproximadamente el setenta por ciento de sus leucocitos totales. Aproximadamente el veinte por ciento es más pequeño, más redondo, y capaz de destruir virus; son los linfocitos. Los linfocitos, mas tarde se dividen en linfocitos T y B, nombrados por el timo o la médula ósea. Los Linfocitos consiguen su "entrenamiento final" en uno de estos dos órganos. El 10 % restante de sus leucocitos son de otras variedades.

Su recuento total de Leucocitos no debería ser inferior a 5.000/mm³ (lo mismo que 5.000/uL). Cualquier cifra por debajo de esto implica una toxina en la médula ósea. Las toxinas abundan. Los metales pesados y tintes (o colorantes) azoicos sobre todo son atraídos a su médula ósea probablemente debido a su contenido alto en grasas. (Los Metales y tintes (o colorantes) son solubles en la grasa.) El Plomo, el mercurio, talio, el níquel, germanio, el cobre, el cobalto y el vanadio son banales. Estos consumen su suministro de azufre, sobre todo el glutatión. Entonces permiten a las bacterias y hasta a parásitos crecer aquí. Muchos de estos metales y tintes (o colorantes) fueron encontrados hace décadas como cancerígenos.

Los cancerígenos tienen una afinidad especial para las líneas de células matrices que forman los glóbulos blancos en la médula ósea, probablemente porque ellas están constantemente en mitosis. El tinte (o colorante) Rojo escarlata (Sudán IV), Sudán B Negro, DAB, y otros tintes (o colorantes) son hallados comúnmente aquí por el Sincrómetro. La Hidroxiurea es encontrada aquí también si *Ascaris* está presente. La Hidroxiurea expresamente mata células matrices. El cobre (112) y los metales lantánidos (113, 114) causan mutaciones muy grandes, rompiendo los cromosomas en sitios característicos. Así es, sin duda, como inducen "al cromosoma de Filadelfia" y otros desplazamientos. Hemos encontrado que esta mutación desaparece cuando se quitan los tintes (o colorantes) sintéticos de los alimentos, dientes, el pelo y la ropa, se quita el vanadio de los dientes, y se cambian las tuberías de cobre del agua.

Cuando el recuento de glóbulos blancos es demasiado alto, más de 15.000, esto puede representar leucemia. El simple paso de cambiar las tuberías de cobre del agua a menudo corrige el problema en sus etapas (fases) tempranas. Pero cuando el WBC es más de 30.000, debe hacerse mucho más, rápidamente. Quitar todo el plástico y el metal de los dientes, matando a parásitos y bacterias puede reducir la cuenta a 20.000 en diez días. Quitar todos los tintes (o colorantes) lo rebaja aún más. En este punto es importante proporcionar selenio y vitamina A. Su necesidad de glóbulos blancos es para combatir patógenos.

La precaución especial para evitar el benceno es esencial para recuperar su recuento normal de glóbulos blancos, ni demasiado altos ni demasiado bajos. El benceno va preferentemente a la médula ósea y el timo donde "anidan" los glóbulos blancos. En *La Cura Para Todos los Cánceres* se da una lista de productos de alimentación y otros productos contaminados con benceno, sin embargo una regla básica fácil es no comer o usar productos procesados, o los que implican al petróleo (como residuos de pesticidas y fruta encerada), ni beber agua embotellada.

Nunca debería haber ningún blasto en su recuento de sangre. Estos son las formas jóvenes de sus glóbulos blancos, permitidas en la circulación antes de que estén lo bastante maduras. Esto siempre señala la superproducción (es decir, leucemia) en la médula ósea.

El nivel sano de GLÓBULOS BLANCOS es 5.5 a 7.5 mil por mm³. (Un mm³, también escrito como μL , es aproximadamente el tamaño de una semilla de amapola.) Mientras los niveles por debajo de 5 indican una toxina en la médula ósea, niveles por encima de esta gama reflejan la superproducción. Esto podría estar debido a la estimulación por bacterias. Esto le alerta a una infección en algún sitio.

La cuenta de eosinófilos es < (menos que) el 3 %; valores más altos implican la presencia de parásitos, en particular *Ascaris* y la respuesta "alérgica" de su cuerpo.

Cuando el WBC está sumamente bajo (debajo de cuatro) la inmunidad está demasiado baja. Usted es susceptible a cualquier invasor. Los niveles debajo tres son amenazantes para la vida. Pero incluso niveles tan bajos como 1.5 rápidamente han sido doblados (en seis semanas) evitando el benceno, haciendo el trabajo dental y matando a los parásitos.

Glóbulos Rojos de la Sangre (RBC) (hematíes)

El nivel sano de glóbulos rojos es 4.4 a 4.6 millones por mm³ ambos tanto para hombres como para mujeres. Nos han enseñado que 5 millones es el resultado perfecto, sobre todo para hombres. Esto no es correcto. ¡Todos los niveles más altos que 4.6 son el resultado del cobalto y/o la toxicidad del vanadio! Estas toxicidades son muy comunes. El Sincrómetro descubre el vanadio en elementos en la médula ósea, el hígado y otros órganos vitales cuando el combustible fósil es respirado crónicamente, como con el calor de gas o del aceite. Desde luego, al limpiar las quemaduras del horno, al limpiar los restos de aire. Una muestra de polvo de la mesa de la cocina por la mañana puede ser probada para el vanadio con el Sincrómetro. El vanadio podría venir de la cocina de gas o del refrigerante que se escapa. La gente no debería estar inhalando la niebla de vanadio constantemente. Aunque haya mucho vanadio en el polvo y la suciedad al aire libre, este no se acumula en nosotros a un nivel perceptible por esta exposición. Incluso peor que la contaminación de combustible fósil, chupar todo el día y la noche objetos que liberan el vanadio, a saber, las prótesis dentales (rellenos, fundas, canales de la raíz, coronas).

El cobalto causa la misma elevación engañosa en el nivel de RBC.

La cuenta de RBC es un valor enmascarado. Ciertas toxinas lo elevan, mientras otras toxinas lo bajan. Si ello ocurre a la vez, se alcanza un valor medio que parece estar mediado en los límites normales, y por lo tanto, es considerado normal "y sano". Los tintes (o colorantes) cancerígenos en los alimentos tienen por objetivo la médula ósea. Su resultado es la *Anemia* (bajo RBC). La anemia no es notada cuando la cuenta de RBC es elevada artificialmente por el cobalto y el vanadio. ¿Somos una nación de gente anémica, tranquilizada en la autocomplacencia por niveles de RBC elevados falsamente?

¡El nivel de RBC puede elevarse al normal o descender al normal en cinco días, después de quitar el cobalto y el vanadio! Hemos sido entrenados para creer que esto se mueve muy despacio, llevando meses para alcanzar un cambio significativo. Esto es verdadero cuando el hierro es complementado para obligar a una subida del nivel de RBC. Cuando tantas fuerzas tóxicas actúan, el nivel de RBC sólo puede moverse muy despacio. Pero cuando se eliminan las toxinas y los parásitos, los movimientos de RBC se hacen normales muy rápidamente.

¡Cuándo la hidroxurea y los tintes (o colorantes) azoicos cancerígenos dejan de bañar la médula ósea (después del tratamiento de parásitos y la limpieza dental) "una anemia de muchos años" "o la anemia de la enfermedad crónica" "o la anemia de origen desconocido", (como un RBC de 3.4) con frecuencia se eleva 0.5 unidades en cinco días! Se dan estas etiquetas "de anemia" para indicar enfermedades "misteriosas", pero simplemente son causados por toxicidades.

Si la caída de RBC está por debajo 3.0 debe hacerse una transfusión puntualmente (el mismo día). Algunos hematólogos enfocan el nivel de hemoglobina más bien que el RBC para evaluar la necesidad de la transfusión. Esto podría suponer demasiado tiempo de espera. Recomiendo hacer transfusiones un poco demasiado temprano más bien que un poco demasiado tarde.

112 Yamamoto, K., Kawanishi, S., Hydroxyl Free Radical Is Not the Main Active Species in Site-specific DNA Damage Induced by Copper(II) Ion and Hydrogen Peroxide, Journal of Biological Chemistry, v. 264, no. 26, 1989, pp. 15435-40.

113 Eichhorn, G.L., Butzow, J.J., Degradation of Polyribonucleotides by Lanthanum Ions, Biopolymers, v. 3, 1965, pp. 79-94.

114 Das, T., Sharma, A., Talukder, G., Effects of Lanthanum in Cellular Systems, A Review, Biological Trace Element Res., v.18, 1988, pp. 201-28.

Cuando el RBC o la hemoglobina caen demasiado bajo, no se está aportando bastante oxígeno a sus tejidos. Si no llega bastante oxígeno al corazón, este puede ser dañado permanentemente. El paro cardíaco no está lejos. Lo mejor es transfundir dos unidades de sangre a la vez y elevar el RBC a un nivel cómodo para su cuerpo, más bien que escatimar una unidad que necesitará recibir mas adelante. Para curarse, su cuerpo necesita mucho oxígeno, no una cantidad de supervivencia. Use su tiempo tras la transfusión sabiamente; esta se ha "tomado prestada". Apresúrese para

limpiar parásitos, bacterias, dientes artificiales, y toxinas ambientales de su cuerpo. Usted puede solicitar *erythropoietin* (eritropoyetina) a su médico clínico para ayudar a construir la sangre temporalmente.

Si su religión no le permite aceptar una transfusión de sangre, encuentre un hospital que tiene experiencia en sus circunstancias - la Cámara de Comercio está siempre dispuesta a ayudar. Si su médula ósea ha sido destruida por la radiación, puede ser necesario un trasplante. A menudo su propio tuétano todavía puede formarse de nuevo si usted se esfuerza.

Tome vitamina E (400 unidades, ver *Fuentes*) y calcio (1000 mg) a diario si usted consigue las transfusiones de sangre. Parece una política sabia endurecer las paredes de los glóbulos rojos y reforzar sus cubiertas. Sea paciente con su médula ósea. Hemos visto a un paciente recuperarse después de la administración de cincuenta transfusiones.

Aunque nosotros usemos "constructores de sangre," estos no son eficaces si todavía permanecen las toxinas, así que todo el esfuerzo debería ir enfocado a quitar toxinas.

Recuento de Plaquetas

Usted debería tener de 200.000 a 300.000 plaquetas en un mm^3 (uL) de sangre. Un recuento inferior implica una toxina en la médula ósea, donde ellas se forman, o un proceso de destrucción que continúa después de que llegan a su sangre. Una respuesta alérgica puede hacer que las plaquetas revienten y de pronto desaparezcan, también. Cuando las plaquetas son escasas, no se produce la suficiente acción de coagulación en la sangre. Sorprendentemente, nuestras pérdidas de sangre en los vasos sanguíneos se producen todo el tiempo, y deben ser remendadas por las plaquetas. Cuando el recuento de plaquetas está por debajo de 100.000, se permite que se desarrollen numerosos pequeños sangrados y no se reparan. Si es necesario el trabajo dental y las plaquetas están por debajo de 100.000, se debería administrar una dosis de plaquetas justo unas horas antes de la cita (no más pronto).

Se deberían administrar plaquetas antes de que la boca y las encías sangren. Quitando el cobre, el cobalto, el vanadio y tintes (o colorantes) azóicos se restaura la capacidad de la médula ósea para hacer plaquetas otra vez.

Cuando el recuento de plaquetas es inferior a 10.000, es necesario el tratamiento de emergencia. La precaución suplementaria contra la toxicidad del cobre es ahora lo más importante. Cada alimento, cada suplemento, toda el agua, cada medicina debe ser probada para el cobre antes de administrarlos al paciente como una precaución doble contra la contaminación. Las dosis grandes de magnesio (óxido de magnesio, 300 mg, tres por día) reducirán el avance de la destrucción de plaquetas.

Desde luego, las extracciones dentales para quitar el cobre, el cobalto, el vanadio, y germanio provocarán la misma hemorragia que hace necesarias las transfusiones de plaquetas. Pero ahora cuenta cualquier pequeño espacio de tiempo. Sin la limpieza dental, la muerte es segura. Con el trabajo dental, al menos es posible la supervivencia. La cirugía dental debería realizarse en un hospital, donde se puedan administrar inmediatamente sangre y plaquetas, y puedan asistirse adecuadamente las hemorragias o cualquier otra urgencia.

Los niveles de plaquetas altos, como más de 400.000, producen demasiada actividad de coagulación; la sangre circulará despacio porque es demasiado viscosa y por lo tanto no entregará bastante oxígeno y alimento a las células. Dar una pequeña cantidad de niacina (1/16 la cucharilla o un pellizco) y una pequeña dosis de aspirina (1/2 la aspirina infantil) tres veces al día para fluidificar la sangre en estos casos. ¡Los recuentos de Plaquetas de 500.000 a 800.000 nos dicen que hay una pequeña hemorragia crónica en algún sitio de su cuerpo (iel cuerpo intenta pararla por coagulación!), debería buscarse la hemorragia. Sin embargo, a menudo el recuento de plaquetas no sube, como sería esperado, entonces debe suponerse la hemorragia al ver el descenso continuado regular del RBC.

BUN y Creatinina

BUN significa el nitrógeno de la urea en sangre, cuánta urea hay en la sangre. Ya que los riñones excretan urea, equivocadamente hemos pensado que los niveles altos en la sangre implican enfermedad de riñón y los niveles bajos implican una función extra-buena del riñón. Ninguno de los conceptos es correcto.

He encontrado que los niveles de urea altos implican una infección bacteriana en algún sitio y que los niveles bajos indican que hay un bloqueo en su formación. Cuando su cuerpo no puede formar urea, hay un problema serio delante; aunque esto rutinariamente era interpretado como una función "extra-buena" del riñón.

Las bacterias que más ELEVAN el BUN son excepcionalmente malas, las variedades *Clostridium*. Las otras añaden su parte, también. Las bacterias producen cantidades copiosas de amoníaco que es sumamente tóxico a nosotros. (Este tiene el olor del pañal en un cubo.) Entonces nuestros cuerpos cogen amoníaco y producen urea con él, entonces esto puede abandonar nuestro cuerpo rápidamente. La urea es eliminada de la sangre por los riñones y la vejiga.

Cuando su BUN está bastante cerca o en realidad por encima de los límites normales, rápidamente debe matar las bacterias. Las fuentes principales, desde luego, proceden de los dientes y las que contiene el intestino. Use las técnicas ya descritas; extracción de dientes, suplementos de Betaína, ácido clorhídrico, enemas, Lugol, cúrcuma, e hinojo para reducir rápidamente su carga bacteriana. Duplique o cuadruple la receta de hierbas para el riñón hasta que usted pueda producir 1 a 1 ½ galones (3,5 a 5,5 litros aproximadamente)de orina en 24 horas. El BUN debería disminuir en una semana.

Un BUN que sigue elevándose es amenazante para la vida. Los niveles más altos de urea, como más de 50, comienzan a dañar los tejidos, incluyendo al mismo riñón. Si el riñón resulta dañado, el BUN se elevará todavía más y debe recurrirse a la diálisis como medida de solución de emergencia hasta que la salud del riñón se recupere.

¡Un nivel de BUN superior a 55 a menudo produce delirio, aunque algunas personas pueden aguantar un nivel de 80! Hay muchos modos de resolver esta situación, hasta en esta última etapa. Haga numerosos (cuatro) enemas al día. Ayude a los riñones interrumpiendo cualquier consumo de malonato- el metilmalonato es tóxico para el riñón-. Detoxifíquelo con tanta vitamina C como usted pueda tolerar. La cisteína es una ayuda específica para el riñón (tomar 2 cápsulas de 500 mg tres veces por día durante varias semanas). Pero ante todo, la exterminio de los parásitos y desde el principio tomar cantidades aumentadas de la receta de Limpieza para el Riñón. Todas las técnicas clínicas para bajar el BUN (la hidratación, etc.) deberían ser usadas, también.

Los niveles de BUN pueden ser demasiado bajos durante muchos años sin que usted sea consciente de ello. Un resultado de análisis que esté cerca del rango inferior de los límites normales o por debajo es demasiado bajo. Hay un bloqueo en el ciclo de síntesis de la urea en algún sitio, probablemente en el hígado. El ácido malónico puede producir algún bloqueo; las toxinas producidas por bacterias pueden también contribuir a ello; los colorantes también bloquean la formación de urea.

En mi observación, el amoníaco que está bloqueado para producir urea es forzado a producir pirimidinas- los mismos ácidos nucleicos que producen un desequilibrio en la proporción de bases purínicas y pirimidínicas.

¡Si el BUN se corrige, pero luego vuelve otra vez a un extremo, busque las mismas causas que antes - ellas probablemente han vuelto!

La Creatinina es realmente más una prueba de la función del riñón que el BUN. Aún así, la formación de creatinina puede estar bloqueada también, y estar aparentemente baja. ¡Otra vez, esto no implica unos riñones extra buenos!

Ya que la creatinina se forma desde la creatina, un valor bajo podría significar que se está formando demasiada poca creatina, o que está siendo eliminada del cuerpo. Se formaría demasiada poca creatina si los ingredientes necesarios para ello son suministrados deficientemente. Los ingredientes

son glicina, arginina y grupos metilo cedidos por SAM. La toxicidad por ácido Malónico reduce el suministro de estos. Sin bastante creatina para convertirse en creatinina, los niveles de ésta en sangre pueden ser bajos.

La Creatina es el alimento del músculo. Algunos pacientes con cáncer malgastan la mayor parte de su creatina porque los músculos son incapaces de usarla. Entonces ésta es excretada. Otra vez, hay muy poca para convertirse en creatinina, dando al aspecto "de riñones extra-buenos." La cantidad en su sangre no debería ser menor de 0.9. Incluso este valor es "demasiado bueno," ya que esto es el nivel de personas jóvenes sanas. Si usted tiene cáncer y aún tiene un nivel de creatinina que está muy bajo, usted puede adivinar que es incapaz de formar bastante creatina o la pierde por la orina. Deje de comer productos de alimentación con ácido malónico inmediatamente y de conseguir el malonato (plásticos) de sus objetos dentales. Mientras tanto, compleméntese con cartílago de tiburón y aminoácidos, tanto esenciales como no esenciales.

Los niveles de Creatinina suben cuando los riñones no logran limpiarlo de la sangre. Un nivel de 1.4 no debería ser excedido. Si se supera esto, inmediatamente debe obtenerse una ayuda vigorosa para los riñones. La Limpieza para el Riñón, comenzando con la dosis habitual, pero duplicándola (o cuadruplicándola) después de unos días, es lo que más ayuda. Beber mucha agua (al menos dos litros al día) ayuda. La Cisteína (tres gramos por día) y Lisina (cinco gramos por día) son suplementos muy útiles. Alcalinizar el cuerpo con ½ cucharilla de bicarbonato de sodio o una mezcla de bicarbonato de sodio / potasio (dos partes de bicarbonato sódico, y una parte de bicarbonato de potasio) a la hora de acostarse ayuda a los riñones, también. A veces una medicina es la responsable del fracaso del riñón. Probar todas aquellas drogas que deberían ser eliminadas o sustituidas por alguna variedad equivalente durante al menos unos días para ver si la creatinina desciende. Si los riñones responden y bajan los niveles de creatinina, no vuelva a las medicinas anteriores. Incluso pueden reducirse niveles de creatinina superiores a 5.0 hasta niveles sanos mediante estas sencillas prácticas.

Pero debería solicitarse ayuda clínica antes de que éstos se eleven por encima de 3.0. Esto le ocupará cierto lapso de tiempo; úselo sabiamente - para extraer dientes putrefactos o plástico de dientes, matar bacterias y parásitos, cambiar la dieta, y encontrar medicinas sustitutivas.

Enzimas del Hígado

El hígado es la principal planta de fabricación del cuerpo y su salud se refleja en nuestra salud. Cuando el hígado enferma, nos enfermamos. Es por eso que casi la mitad de los análisis de sangre que se realizan son en realidad pruebas de hígado, de alguna forma. ¡El hígado puede regenerar sus nuevas células y mantenerse reparado! Las Viejas células desgastadas deben morir para facilitar este rejuvenecimiento. Si el hígado es perjudicado químicamente, muchas más células morirán. Si ellas mueren, liberan sus enzimas en la corriente de sangre. Tres enzimas comunes son:

AST (aspartato amino transferasa), también conocido como **SGOT**.

ALT (alanina amino transferasa), también conocido como **SGPT**.

GGT (gama glutamil transpeptidasa).

Dos transferasas suben bastante fácilmente cuando hay cualquier clase de enfermedad del hígado o cuando se usan medicinas(drogas), ya que las medicinas son toxinas para el hígado y matan células hepáticas. Si sus transferasas, también llamadas transaminasas, suben, hay una toxina para el hígado y debe buscarla, incluso entre sus suplementos "naturales". El Sincrómetro por lo general descubre plomo que contamina vitaminas o cocciones de hierbas en su caso. Por esta razón, sólo recomiendo suplementos probados para su empleo. Si su transaminasas son superiores a 70, o se aproximan, no espere; intente quitarse todos los suplementos durante cinco días para ver si las transaminasas descienden. Si no, sustituya todas sus medicinas, también, con substitutos durante cinco días.

A veces una medicina esencial como una medicina para el corazón o un antidepresivo es responsable de la elevación de las transaminasas. Incluso si las transaminasas simplemente suben más de 70 U/L, debería solicitar su sustitución a su médico.

Unas Transaminasas aún por encima de 350 todavía pueden disminuirse con seguridad, si usted actúa rápidamente. Pero si se elevan más alto, está progresando el fracaso del hígado. Usted debe esforzarse para ayudar al hígado. (Busque terapia IV.)

El GGT refleja una función del hígado diferente. Aún no he encontrado la causa de su elevación en los pacientes con cáncer.

Las tres enzimas deberían estar por debajo de 25 U/L. (Es poco realista esperar ver el nivel realmente sano de 12 en un paciente con cáncer. Algún daño puede ser permanente.) Si las suyas están elevadas, intente encontrar la causa. Usted puede quedar gratamente sorprendido retirando simplemente analgésicos y substituyéndolos con otras medidas anti-dolor. El cambio de analgésicos a veces funciona. Usar dos o tres analgésicos diferentes, cada uno en una pequeña cantidad, también puede trabajar bajando sus enzimas hepáticas. No se rinda, incluso si su GGT es superior a 1.000; esto todavía puede ser corregido.

Bilirrubina Total (T.b).

Resulta del trabajo del hígado al detoxificar la hemoglobina desgastada que es retirada de los glóbulos rojos viejos.

Ya que los glóbulos rojos tienen una vida útil de sólo 120 días, aproximadamente un uno por ciento (1%) de ellos mueren cada día, y deben ser atrapados por el bazo para salvar ciertas partes. Su hierro debe ser salvado. Su hemoglobina debe ser conjugada (detoxificada), y excretada como bilirrubina en la bilis. Si el hígado no es capaz de hacer la conjugación o los conductos biliares son bloqueados, aumenta la bilirrubina (no detoxificada) en la circulación. Lo primero que puede descubrir es una coloración amarillenta en el blanco de los ojos. Esto se conoce como *ictericia*.

No hay tiempo que perder. Si su T.b. es superior a 1.0, hay un problema serio. El problema puede ser corregido si el T.b. no ha ido demasiado alto. La mayor parte de las veces, el problema es la toxicidad por aflatoxina. Deje inmediatamente de comer todos los granos, incluyendo el arroz, el pan, pastas, cereales, y palomitas de maíz. Sólo la harina y la mazorca de maíz no presentan ningún peligro de aflatoxinas. Tampoco coma ningún alimento que pueda estar mohoso: todo los frutos secos, muchas frutas y todo lo fermentado. Cinco días de privación completa conseguirán que la T.b. descienda.

Usted debe mantener esta dieta restrictiva hasta que la T.b. esté por debajo de 1.0; entonces vuelva a la alimentación normal despacio – comprobando la T.b.

Si su T.b. está entre 0.9 y 1.0, usted está al borde de la ictericia. Reduzca los granos; quite los frutos secos, el trigo entero, y el arroz marrón.

La fuente más insidiosa de aflatoxinas es el interior de sus propios tumores. De aquí ellas se filtran despacio para alcanzar su hígado donde se produce el daño. Pero esto termina cuando el contenido del tumor es detoxificado. A veces la T.b. alta es debida a la obstrucción de conductos de la bilis por tumores que los comprimen. Esto es una emergencia clínica. Puede colocarse una vía en su lugar para ayudar al desagüe otra vez. Mientras espera esta cirugía, haga el programa entero de reducción de tumores. El encogimiento puede comenzar en veinticuatro horas. Cuando la evacuación intestinal recupera su color oscuro, usted sabe que la bilis está drenando otra vez. Las gotas de HCl pueden aumentar la estimulación de la secreción de bilis. Los enemas de café también estimulan la formación de bilis. Tomar ácido glucurónico como suplemento puede ayudar al hígado hacer su conjugación.

Cuando el T.b. alcanza 30 (treinta), todavía puede ser eliminada filtrando su sangre en un procedimiento clínico. Es importante no dejar que se eleve más alto, ya que esto puede dañar sus otros órganos. También ayuda dar albúmina por IV, una botella (12.5 g) diariamente para absorber un poco de ella. La exposición a la luz solar directa durante una hora parece ayudar a nuestros pacientes. Los niveles altos de glutatión (20 g por día) y vitamina C (3 cucharillas o 15 g por día) ayudan al hígado con esta ictericia severa (si estos niveles le dan diarrea, repártalos a lo largo del día). ¡No se rinda incluso si la T.b. alcanza cincuenta! Usted puede estar mejorando su situación, o sea, curando su cáncer, aunque no disminuya su ictericia. El pigmento permanece fuertemente adherido a sus tejidos durante algún tiempo. Sea paciente. Haga el programa meticulosamente.

Ácido Úrico

Cuando una célula muere el cuerpo sabiamente la recicla dividiéndola, manteniendo lo que puede ser reutilizado, y deshaciéndose del resto.

Cuando se estropean los ácidos nucleicos, concretamente, sus bases purínicas, el cuerpo los convierte en ácido úrico, que debe ser excretado por sus riñones. Tradicionalmente, un nivel alto de ácido úrico en sangre, como se piensa, es malo (y hasta causa la gota), mientras un nivel bajo de ácido úrico, como se piensa, es bueno, reflejando unos riñones eficientes.

Pero en el cáncer, el nivel de ácido úrico a menudo es demasiado bajo, y *otra vez*, ello no es debido a tener unos riñones superiores. Pienso que es porque hay una carencia de bases purínicas de las que se forma el ácido úrico. Ciertamente el Sincrómetro no descubre ningunas bases purínicas en los órganos tumorales.

¿Por qué su cuerpo está bajo en purinas? La respuesta correcta debe esperar más investigación, pero vienen a mi mente cinco posibles explicaciones:

1. Las bacterias comen purinas.
2. El amoníaco en exceso produce demasiadas bases de pirimidina. Esto en su momento consume un número igual de purinas (todas ellas, de hecho) cuando se forman los hilos dobles de ácido nucleico.
3. Las Purinas no pueden formarse porque requieren glutamina, y la glutamina es destruida por la glutaminasa, y la producción glutaminasa es estimulada por el ácido malónico.
4. Un ciclo de síntesis de la urea bloqueado puede estar relacionado con niveles bajos de ácido úrico. Los pacientes con cáncer típicamente revelan niveles bajos de urea (BUN), implicando la obstrucción de ciclo, y cuando la urea se consume, las subidas del nivel de ácido úrico, también.
5. Tal vez existan algunas purinas, pero se echa de menos la acción de la enzima xantina oxidasa, que transforma las bases de purina en ácido úrico.

¡Es hasta posible que todo lo anterior se responsable en grados variables! Pero si tuviera que escoger a un solo culpable, éste sería *el Clostridium*. Siempre que el nivel de ácido úrico está demasiado bajo, el Sincrómetro encuentra presentes bacterias *Clostridium* en algún tejido. ¡En cuanto estas son eliminadas, las purinas y la xantina-oxidasa están otra vez presentes, y los niveles de ácido úrico se elevan a un valor más normal!

¿Incluso si usted está perfectamente sano, es bueno tener los niveles de ácido úrico bajos? Tal vez no. El ácido úrico no es un artículo inútil o superfluo, que simplemente deba ser eliminado. En otros animales éste continúa para formar alantoína, un agente que cura. Nos enseñan que esto no ocurre en la gente. Pero el Sincrómetro rutinariamente descubre alantoína; esto seguramente debe ocurrir en un nivel bajo. Con los niveles muy bajos de ácido úrico, quizás no logramos formar nada de esta sustancia beneficiosa y misteriosa.

Otra posible ventaja del ácido úrico es que es una purina, y como tal tendría una acción de disolvente de PAHs. Por lo tanto el ácido úrico puede diluir PAHs en el intestino o riñones en su cuerpo. Los niveles extremadamente bajos de ácido úrico en los pacientes con cáncer podrían haber permitido la dispersión de mutágenos similares a PAHs en todas las partes del cuerpo.

Los niveles de ácido úrico pueden ser manipulados. El complementar glutamina los eleva aumentando la síntesis de purinas. Preferimos dar ácido glutámico, porque ya que éste se transforma en glutamina al recoger una molécula de amoníaco, ayuda a eliminar el amoníaco al mismo tiempo. Es necesario tomar de tres a diez gramos por día de ácido glutámico para elevar el nivel de ácido úrico considerablemente en cinco días. A no ser que las bacterias sean eliminadas, se perderá el terreno avanzado.

El ácido Fólico baja los niveles de ácido úrico. Si al matar las bacterias se elevan los niveles de ácido úrico de demasiado bajos a demasiado altos (por encima de seis), esto es la evidencia de una deficiencia de ácido fólico. La administración diaria de veinticinco a treinta y cinco miligramos (de

ácido fólico) reducirá los niveles de ácido úrico a tres o cuatro, un valor que considero correcto. Esto es la misma dosis usada en el Programa de 21 Días para detoxificar el ácido malónico sobre una base diaria. Usted consigue una doble ventaja.

Los niveles de ácido úrico son otro ejemplo de un resultado "enmascarado", donde una deficiencia de ácido fólico puede enmascarar una deficiencia de glutamina, dando unos niveles de ácido úrico que parecen normales. Pero ello no significa que sean sanos. Cuando se produce una enorme infección bacteriana, obligando a niveles bajos de ácido úrico como hemos visto en víctimas de cáncer, es necesaria mucha ayuda.

Sin las perturbaciones de la enfermedad y las carencias, nosotros podríamos no necesitar una entrada diaria de veinticinco miligramos de ácido fólico. Detener el consumo de malonato reduciría más las necesidades. El suplemento máximo aceptable en los Estados Unidos es un miligramo. Esto no es casi bastante ni para corregir nuestros problemas de salud comunes. La regulación es importante, ya que tomar mucho ácido fólico puede enmascarar una deficiencia B12. Pero una solución mejor sería hacer obligatorio proporcionar B12 junto a cantidades superiores de ácido fólico, ambos en la misma dosis.

Triglicéridos y Colesterol

Los Triglicéridos son sus grasas en sangre. Están por lo general demasiado bajos en los pacientes con cáncer. La razón de esto aún no se entiende por los científicos. Pero es fácil ver que los pacientes con cáncer están muy desnutridos, consumiendo tanto el azúcar como la grasa en sangre para sostener al cuerpo. Al mismo tiempo el paciente no siente ni hambre, ni apetito, y pierde peso regularmente.

Si sus triglicéridos están por debajo de cien, usted debe comer, comer, comer, para ponerse al corriente de las calorías y la nutrición perdidas. Incluso si sus triglicéridos están por encima de cien, usted debe luchar con fuerza para mantener este nivel por encima. Su alimento debe ser tan rico en grasa como su digestión lo permita. Cinco o seis comidas al día son la norma. Usted debe obligarse a comer, incluso sin apetito.

Unos Triglicéridos "demasiado altos", como más de 300, son una visita bienvenida para los pacientes con cáncer. Esto muestra que hay mucha reserva de energía para apoyar al cuerpo enfermo. No intente bajar su nivel de triglicéridos haciendo dieta. Su dieta debe ser suplementariamente nutritiva ahora, sin pensar en calorías. ¡Cuando su salud mejore, sobre todo la salud del riñón, los triglicéridos altos de repente pueden pasar a cien puntos, poniéndole al borde de triglicéridos demasiado bajos!

Los niveles de colesterol tienden a ir con los niveles de triglicéridos, y son a menudo demasiado bajos, también. Ya que el colesterol en gran parte es producido en el hígado, el colesterol bajo refleja un hígado enfermo. El colesterol es necesario para cada célula - forma la capa externa o membrana. El colesterol viejo debe ser eliminado constantemente, y el colesterol nuevo hecho. Un nivel de colesterol sano "de doscientos, " más su edad " " era lo establecido hace décadas para los Americanos. Esto no es menos verdadero ahora, a pesar del énfasis corriente sobre la bajada del colesterol. Los niveles de colesterol que son demasiado altos (más de 300) bajarán automáticamente cuando la salud del hígado mejore, como pasa con el nivel de tiroides, y cuando las obstrucciones del hígado desaparezcan con la limpieza.

En cuanto usted está bastante bien para hacer una limpieza de hígado, puede usar esta para mejorar un colesterol alto. No coma productos de alimentación bajos en colesterol ni tome medicinas(drogas) que bajan el colesterol mientras esté reponiéndose del cáncer. Recuerde que el colesterol y triglicéridos altos son la evidencia de que parte de su metabolismo todavía trabaja bien. Un colesterol bajo también pasará automáticamente según mejore la salud del hígado.

El azúcar, la grasa y el contenido de colesterol de su sangre le dicen el estado de su nutrición. ¿Usted está bien alimentado o apenas va tirando? Ahora, más que nunca, usted tiene que suministrar las calorías de la más alta calidad para lograr el trabajo suplementario de curación que su cuerpo ha emprendido.

Electrólitos

El sodio, el potasio, y el cloruro son sus electrólitos. El sodio y el cloruro juntos son la familiar sal de mesa. Como usted la toma, diariamente, en los productos de alimentación, usted debe excretarla exactamente en la misma cantidad para que su nivel de sangre permanezca igual - cerca del centro de la gama. Excretar justamente la cantidad correcta es el trabajo de los riñones y glándulas suprarrenales. Cuando los niveles de sodio y de cloruro son demasiado bajos, los riñones y las glándulas suprarrenales permiten demasiada fuga en la orina. Usted debe asistir a estos órganos en particular.

Cinco suplementos son sobre todo provechosos para las adrenales cuando los electrólitos están demasiado bajos (debajo de la gama): vitamina B6 (500 mg por día), óxido de magnesio (600 mg con cada comida), ácido fólico (50 mg por día), ácido pantoténico (3 cucharillas por día), vitamina C (10 g o 2 cucharillas por día).

Otros suplementos útiles para los riñones en este momento son lisina (5 g por día), y cisteína (3 g por día). Rotundamente, estos pueden ayudarle a evitar la necesidad de terapia IV con esteroides, albúmina, y suero salino. Pero si el problema persiste o hasta empeora, debe pedirse ayuda clínica.

Los niveles bajos de sodio y de cloruro contribuyen a la fatiga. Pero tomar sal no levanta estos niveles y sería bastante perjudicial. Las células del tumor y otras células enfermas están "empapadas" con sodio y cloruro. Estos elementos deben ser engatusados (desalojados) con potasio.

El cloruro de potasio es la sal de la célula o el tejido. Cuando está demasiado bajo, usted puede sentir fatiga, como con el sodio bajo. Sus tejidos lamen constantemente el potasio de su sangre para el empleo interno de las células. Esto bajaría rápidamente su nivel en sangre si usted no lo rellenara comiendo.

El nivel sano para el potasio, como he observado, es 4.5 a 4.7. Todos los pacientes con cáncer tienen un déficit severo de potasio que requiere semanas elevarlo hasta lo normal. El nivel de potasio de su sangre no se eleva rápidamente. ¡La mayor parte de las personas, hasta las que se consideran sanas, tienen niveles que son demasiado bajos! No conozco la causa, aunque sospecho que el vanadio puede jugar un papel substituyendo al potasio. Para los pacientes con cáncer, es muy importante levantar su nivel de potasio al máximo, 4.7. Esto debe estimular la respiración, a saber, la utilización de oxígeno por las células. El potasio fue una de las primeras sustancias nutritivas encontradas para estimular la utilización de oxígeno por los tejidos. Al mismo tiempo éste engatusa al sodio y al cloruro para que salgan de las células y ocupen la sangre otra vez, levantando los niveles de electrólitos.

A menudo el nivel de cloruro es adecuado, mientras el nivel de potasio es demasiado bajo. Por esta razón no complementamos con cloruro de potasio, sino más bien con gluconato de potasio. Esto evita elevar el nivel de cloruro. Si su nivel de potasio es muy bajo (por debajo de 3.5), usted necesitará 3 cucharillas diarias de gluconato de potasio. Use 1 cucharilla con cada comida, mezclado con el alimento, o úsela como "sal". (1 cucharilla de gluconato de potasio suministra 480 mg. de potasio). Si su nivel es 3.6 a 4.0, usted necesitará ½ cucharilla, tres veces al día. Si su nivel es 4.1 a 4.4, usted necesitará ¼ de cucharilla tres veces al día. Sus tejidos gradualmente recogerán esta preciosa sustancia nutritiva. Los productos de alimentación conocidos por ser ricos en potasio, como los plátanos, no son suficientes para levantar el nivel de potasio.

Siempre que usted esté con un suplemento de potasio durante más de unas semanas, debe realizarse un análisis de sangre de control. Cuando se alcanza un nivel de 4.7, debe suspender la toma de este suplemento, y confiar en los productos de alimentación sanos para mantener las provisiones. Si usted no puede programar un análisis de sangre en este plazo de tiempo, debe suspender la toma de potasio después de tres semanas, por si acaso este estuviera demasiado alto.

Las personas con un nivel de potasio demasiado alto, como 4.8 o más alto, tienen un problema de tiroides (no causado por tomar potasio). Naturalmente, nosotros no complementaríamos el potasio cuando está ya alto. Sin suficientes hormonas de tiroides los tejidos no pueden lamerlo (tomarlo de la sangre) ; esto permite que el potasio se acumule en la sangre mientras los tejidos tienen sed de él. Los problemas de tiroides principalmente están causados por las toxinas dentales. Niveles de potasio altos (más de cinco) pueden causar síntomas como la contracción lenta del corazón.

Según haga usted la limpieza dental, la tiroides se recupera rápidamente, y ahora los tejidos beben con ansia más potasio de la corriente sanguínea. Esto puede causar una bajada repentina, de niveles demasiado altos a demasiado bajos. Es necesario otro análisis de sangre para ver si usted ahora tiene que complementar el potasio. No puede confiar en que su médico sea consciente de estas relaciones sutiles. Usted debe comprobarlo por sí mismo, llevando a cabo un análisis de sangre.

Su contenido de sal en sangre determina su tensión arterial en cierta medida. La sal retiene el agua; se propuso retener el agua en sus arterias y venas. Si su nivel de sal cae demasiado bajo, usted no puede retener el agua en sus vasos sanguíneos. El Agua se escapará a sus tejidos porque las paredes de los vasos sanguíneos son porosas. Según el líquido se escapa a sus tejidos estos se van empapando (se vuelven edematosos) y su tensión arterial cae, causando fatiga. La mayor parte de este fluido puede retroceder a los vasos sanguíneos cuando suben los niveles de sal otra vez, pero cantidades más grandes no pueden. El potasio suplementario en la dieta ayuda a absorber el edema.

A veces se emplea un diurético para obligar a la excreción suplementaria por los riñones para que actúe en los tejidos edematosos una fuerza suplementaria de retirada (de líquidos). Si usted ya tiene edema, lo ayuda a agotarlo vendándolo por la mañana, elevándolo, así como usando suplementos para las adrenales y riñones. Ahora, más que otras veces, beba el té de hierbas para el riñón, aumentándolo a tres tazas al día durante unos días, (pero asegúrese de comenzar despacio). Las gotas de ácido clorhídrico (tomado con las comidas) y la cisteína son ambos diuréticos, como lo es el agua ozonizada. Pero usted todavía puede necesitar un diurético adicional como *espironolactona*, nuestro diurético natural (100 mg, dos por día), u otra variedad como medicina.

Cuando los niveles de electrolitos están demasiado altos, esto es casi siempre la evidencia de deshidratación. Usted tiene que beber más agua. No confunda el agua con bebidas. Para ayudar a los riñones a excretar sales y otros desechos, ellos necesitan agua simple para diluir todos los desechos que deben tratar. Un litro por día, de agua fría del grifo simplemente, además de otras bebidas, es una buena regla a seguir para la rehidratación. Si la rehidratación es necesaria inmediatamente, el agua potable no basta; debe administrarse IV. La diarrea prolongada puede terminar en tal emergencia, y requiere la ayuda clínica.

Calcio y Fosfato

Estos son considerados juntos porque ellos forman nuestros huesos y son regulados juntos por las glándulas tiroides y paratiroides.

Cuatro pequeñas glándulas paratiroides del tamaño de guisantes están recostadas en la glándula tiroides; producen *la hormona paratiroidea (PTH)*. La glándula tiroides produce hormonas tiroideas, como tiroxina (T4), pero también *calcitonina*.

Estas dos glándulas juntas controlan los niveles de calcio y de fosfato en la sangre y si sus huesos se harán más duros y más sanos o se disolverán y se harán frágiles.

El Sincrómetro descubre fácilmente PTH en las glándulas paratiroides cuando nada las molesta. Pero cuando el cobre, el cobalto, el vanadio, el malonato, uretano, las bacterias, o tintes (o colorantes) sintéticos están presente en la glándula, PTH desaparece. Esto hace que el nivel de calcio se caiga.

El Sincrómetro descubre calcitonina en la glándula tiroides cuando está sano. Pero cuando estas mismas toxinas están presentes, la calcitonina desaparece y sube el nivel de calcio. Todo esto pasa en días, no en semanas.

El poseer dos órganos que los regulan en la sangre y teniéndolos situados juntos, tan cerca que ellos en realidad se tocan el uno al otro, nos muestra la sabiduría de la Madre Naturaleza. Nosotros vemos el mismo principio de trabajo en los riñones y glándulas suprarrenales. Ellos pueden permanecer estrechamente coordinados. Las toxinas por lo general saturan al órgano más pequeño primero; el más grande tiene más reservas.

Las paratiroides, que son las glándulas más pequeñas, son perjudicadas más fácilmente por las toxinas dentales, entonces el nivel de calcio primero se cae; PTH probará negativo sobre el Sincrómetro. Según aumentan las toxinas, comienzan a afectar la tiroides, eventualmente

perjudicándola considerablemente. Ahora la calcitonina es negativa también y el calcio sube demasiado alto. El hueso se disuelve según sube el nivel de calcio. La disolución del hueso libera sus fosfatos también. Ahora tanto el calcio como el fosfato están demasiado altos.

Un nivel de calcio de más de 9.7 es demasiado alto aun cuando esto esté dentro de los límites "normales". Y un nivel de fósforo más de 3.9 es demasiado alto también; esto refleja la disolución del hueso. (Los niños en crecimiento son una excepción, sus niveles de fosfato deberían ser más altos.)

Un nivel de calcio por debajo de nueve indica una toxina en las glándulas paratiroides. Los pacientes con cáncer podrían haber aguantado diez años un nivel de calcio tan bajo antes de notar los signos serios de la enfermedad. La toma de más calcio en la dieta ayuda un poco, pero no corrige el problema. La toma de vitamina D ayuda un poco, también, pero debe ser limitada con cuidado y con frecuencia tiene contaminación de plomo.

Cuando el calcio es bajado por un problema de paratiroides y al mismo tiempo es levantado por un problema de tiroides, ambos problemas juntos determinan un nivel que puede parecer perfecto, cuando en realidad una enfermedad seria está en progreso. El nivel de calcio en el análisis de sangre es por lo tanto otro valor "enmascarado".

El proceso de la enfermedad queda desenmascarado cuando usted comienza a quitar las toxinas. Si las paratiroides se limpian primero, el nivel de calcio se eleva. Si la tiroides limpia primero, el nivel de calcio baja.

Meta prisa, limpiar ambos de toxinas no produce ningún resultado extremo.

Su cuerpo se corrige muy rápidamente. Niveles de calcio amenazantes para la vida, 16.0 a 10.0, pueden caerse en cinco días según las toxinas dentales, el cobre, el cobalto, el vanadio, germanio, el malonato del alimento, el uretano de los plásticos, los tintes, y las bacterias dejan la tiroides. Asimismo las amenazas para la vida por debajo de 6.8 pueden elevarse a 7.5 en cinco días por hacer las mismas limpiezas.

Cuando el nivel de calcio es más alto que 15.0 puede comenzar a causar turbación mental. El calcio puede precipitar en los riñones; esto podría hacer daño irreversible aunque la receta de hierbas para el riñón todavía pueda invertir esto.

Hemos rebajado un nivel tan alto como 19.0, seguramente por atender a todo esto a la velocidad del relámpago. Las extracciones de todos los dientes artificializados, en un solo barrido, el día de llegada, pueden descender el nivel de calcio varios puntos el mismo día, comenzando la recuperación. Los niveles por debajo de 7.0 deben tener el mismo procedimiento de emergencia: la extracción de dientes lo elevará unos puntos en veinticuatro horas, devolviendo al paciente a la supervivencia. El nivel correcto es 9.1 a 9.6.

Una clase relativamente nueva de medicinas, **el difosfonato**, puede usarse para bloquear la disolución de hueso obligando a los niveles de calcio a descender. Esto puede ser un salvavidas y proporcionarle el lapso de tiempo necesario para detoxificar su glándula tiroides. Una marca popular, **Clodronato**, está disponible en Méjico (y *Aredia* en los Estados Unidos). El dar calcitonina es también útil durante períodos cortos. Pero en última instancia ninguna medicación puede salvarle a no ser que ayude a la tiroides y las paratiroides.

Los niveles de fósforo que están por debajo de 3, indican una necesidad de vitamina D. El nivel correcto es 3.0 a 3.9 mg/dl. Según mejore la salud del riñón esto mejorará también. Por esta razón, preferimos esperar una semana para ver si esto se ha corregido antes de dar suplementos de vitamina D; hay que considerar siempre el riesgo de contaminación, sobre todo con plomo.

Además de la vitamina D, la vitamina C también juega un papel en la salud del hueso. Pero cuando la vitamina C es oxidada, no puede participar, conduciendo al escorbuto, en el cual sus huesos (notablemente los dientes) se ablandan. La oxidación de la vitamina C es común, debido a la acción oxidante del fenol producido por *Streptococcus* y debido al predominio de infección por *Ascaris*.

Los manuales pueden advertir que los niveles de calcio están unidos a los niveles de proteínas totales y que ellos van arriba y abajo juntos. Y la corrección de uno puede ayudar a la del otro algo. Pero nunca espere demasiado tiempo a que se realice una predicción de manual. Ayude a ambos.

Proteínas totales (T.p).

El hígado forma nuestras dos proteínas principales de la sangre, **albúmina y globulinas**. Una de sus funciones es producir la presión osmótica de su sangre; entonces el agua permanecerá en los vasos sanguíneos, más bien que rezumar a los tejidos (similar a la acción de la sal). La Albúmina es más eficaz para esto y es, por tanto, más importante. Pero hay más de una clase de globulina, y ellas son también sus anticuerpos, de importancia adicional también. Llamamos proteína total (T.p) al total de albúmina más todas sus globulinas. Esto debería alcanzar un valor de aproximadamente 7; 7.5 es mejor. Esto asegura una buena presión osmótica.

No he sido capaz de determinar los límites normales sanos o los niveles críticos de albúmina y globulinas con exactitud. La cantidad de albúmina, en particular, es tan esencialmente vital por sí sola, que sólo un estudio sumamente cuidadoso podría decidir el nivel óptimo o el nivel irreversible terminal. Es lo mejor avanzar con extremada prisa para levantar un nivel de albúmina que se ha caído por debajo de 3.5. El cobalto y el vanadio son los culpables principales de los inquietantes niveles de albúmina y de globulinas, y otra vez, el cuidado de emergencia dental para extraer dientes tóxicos es la única medida salvavidas. Fue descrito en 1967 que el vanadio puede reducir a la mitad la proporción de albúmina / globulina, hecho que aún parece haber pasado inadvertido a la medicina Occidental. (115)

Lamentablemente, comiendo considerablemente más proteínas no se elevan las T.p. (proteínas totales). Usted debe mejorar su hígado quitando el cobalto y el vanadio para ello.

Cuando la albúmina sube, las globulinas disminuyen, para mantener el T.p. limpiamente constante. Pero si las globulinas suben debido a una mutación, y la albúmina no disminuyen, el T.p. puede elevarse demasiado alto. La detención de las mutaciones es una vía mucho más rápida para bajar la T.P. que la quimioterapia.

Otra fuerza que lleva a la albúmina a elevarse o descender es el nivel de calcio. Pero todas estas fuerzas y relaciones legítimas pueden perderse. Si la albúmina está mortalmente baja, usted no puede esperar. Aconsejo la ayuda clínica. Es necesaria la administración IV de albúmina y calcio.

La Albúmina, como inyectable, en botellas de 8.0 o 12.5 gramos, debería administrarse sin tardanza. Son necesarias dos botellas si los niveles de albúmina están por debajo de tres. Cada botella de albúmina debería ser esterilizada para matar bacterias y huevos de *Ascaris* agregando ½ cc de alcohol etílico (el natural de grano) a través del tapón, sacudido durante diez segundos para prevenir la precipitación. La sola filtración no quita los virus Coxsackie que acompañan a los huevos de *Ascaris*. Muchas botellas también contienen rastros de benceno, alcohol isopropilo, cobre, cobalto, y vanadio y ácido malónico (de la contaminación antiséptica, sin duda). Habitualmente desechamos aproximadamente el veinticinco por ciento de todas las botellas por tales motivos. Usted debe sopesar la necesidad de IVs contra el riesgo de que estas toxinas estén presentes.

La administración durante unos días de calcio y albúmina inyectados pueden salvar su vida y justamente darle el tiempo necesario para hacer sus extracciones dentales, la exterminio de parásitos, la dieta nueva, el modo de vivir nuevo, y complementar la rutina. Animo a su cuidador a usar este tiempo sabiamente para usted.

Las inyecciones de calcio por IV también deberían ser acompañadas por el magnesio para mantenerlos en equilibrio. Además deberían dar aproximadamente 25 gramos (una botella entera) de vitamina C para equilibrar el pH y mantener todo en la solución. (Estos, también, deben ser esterilizados con ½ ml de alcohol etílico y filtrados).

Los IV básicos escogidos serán la dextrosa o la sal (la salina) dependiendo de los resultados de sus análisis de sangre. Si su sodio y el nivel de cloruro son también bajos, escoja la salina. Si no, escoja la dextrosa. Si ambos están bajos, escoger la salina agregando la glucosa concentrada. La botella IV será esterilizada automáticamente cuando el inyectable es agregado con alcohol. Pero si no se ha agregado ningún alcohol, debería añadirse a la botella ½ ml de alcohol, así mismo.

Veinticuatro horas después de que son extraídos los dientes, es sentido el alivio por las glándulas tiroides y paratiroides, así como el hígado, permitiendo corregir la albúmina, globulinas y el calcio.

Cuando la albúmina esta demasiado alta (mayor que 5), las mismas toxinas son responsables, el cobalto, vanadio, y los tintes. Incluso cuando T.p. alcanza doce o más alto, usted todavía puede recuperarse haciendo las extracciones dentales inmediatamente y retirando los rellenos. Pero el tiempo ahora importa al minuto. Y no hay nada que perder, salvo la vida.

Para resumir, el cobalto y el vanadio son la causa de que la albúmina y las globulinas estén demasiado altas o demasiado bajas. Estos vienen ambos de restauraciones dentales tanto plásticas como metálicas.

Lacto Deshidrogenasa (LDH)

El ejercicio intenso hace que sus músculos produzcan **ácido láctico**, que es el que le hace sentirse tieso al día siguiente. Su ácido láctico se formó del ácido pirúvico porque su ciclo Krebs en los músculos no podía mantenerse al corriente del piruvato que usted formaba con el ejercicio (ver página 99). La enzima que puede interconvertir el ácido láctico y el pirúvico es LDH. El ácido láctico en exceso puede ser usado por el hígado mientras los músculos se recuperan. Como los niveles de LDH y los niveles de ácido láctico son estrechamente paralelos, los laboratorios pueden analizar la LDH en vez del ácido láctico. La prueba para LDH es mucho más simple, y por tanto, es usada mundialmente para deducir los niveles de ácido láctico.

Nos enseñan que cuando un órgano está metabolizando mal el ciclo Krebs tampoco puede mantenerse al corriente del ácido pirúvico formado por glicolisis. Pronto el piruvato se amontona. De nuevo, se produce LDH para que pueda formarse una hornada de ácido láctico desde el piruvato - solamente hasta que su hígado u órgano puedan lograr quemar nuevamente el exceso de piruvato. Pero si su hígado no funciona bien entonces el "ponerse al corriente" nunca se alcanza, el ácido láctico aumentará más y más alto; un análisis de sangre ahora muestra una avenida de LDH. Esto es raro en personas sanas, pero bastante común en víctimas de cáncer porque un tumor forma parte del órgano afectado, el que metaboliza mal.

Entonces se ha supuesto que existen ya dos grandes problemas cuando la LDH está ligeramente elevada. Un órgano tullido (o tumor), y un hígado herido. Pero no estoy de acuerdo. Que un pequeño tumor, a menudo del tamaño de una nuez, o hasta varios de estos, puedan llenar la corriente sanguínea de ácido láctico, no tiene en absoluto ningún sentido. Especialmente considerando la típica eficiencia con que el hígado lo limpia. ¡Incluso las enzimas del hígado a menudo ni están elevadas en el cáncer de hígado!

Estos incómodos hechos, algunas veces, no son hablados abiertamente por los profesionales. ¡Aunque cualquier oncólogo haya visto la avenida de LDH en muchos pacientes con cáncer, las discusiones sobre ello son escasas, como si esto fuera un gran secreto! Como si se dijera, ¿para qué hacer preguntas que no pueden ser contestadas?

115 Roshchin, IN., *Toxicology of Vanadium Compounds Used in Modern Industry*, Hygiene and Sanitation, v. 32, 1967, pp. 345-52.

El Sincrómetro ha encontrado la respuesta correcta, por fin. Hay dos motivos de por qué la LDH sube, no solamente uno. Cuando el tinte (o colorante) azoico Sudán B Negro está presente en la célula ocurre una mutación que directamente eleva la enzima LDH. Los Colorantes azoicos se conocen por ser sumamente mutagénicos.(116) Todos los pacientes con cáncer con LDH elevado muestran este tinte (o colorante) en abundancia. Este ha sido bio-acumulado porque el cuerpo no podía detoxificarlo ni tampoco el sistema inmunológico (WBCs) (leucocitos) podían llevárselo. Los Glóbulos blancos pertenecientes al órgano tumoral no se llevan el tinte (o colorante) debido a su inhabilidad "para comerlos", una disfunción inmune debida a que la ferritina cubre sus superficies exteriores y debido a la inhabilidad de trasladarse correctamente debido a que los depósitos de calcio los vuelven rígidos. Cuando restauramos su inmunidad quitando la ferritina y los depósitos de calcio (causado por elementos lantánidos), los leucocitos (WBCs) puntualmente muestran la presencia del tinte (o colorante) Sudán B Negro. Ellos ahora lo encuentran y lo comen. ¡Pero para nuestra consternación, esto causa la misma mutación en ellos! Ahora sus niveles de LDH van a subir; ahora este es vomitado en la corriente sanguínea, en la que viajan, desde donde puede afectar a otros órganos y, desde luego, donde éste puede ser descubierto en los análisis de sangre. Cualquier órgano que recoja un poco de este LDH tendrá su ciclo Krebs de pronto acortado ya que el piruvato ahora es cambiado a ácido láctico.

¡Entonces usted puede esperar que los niveles de LDH suban al principio cuando la inmunidad mejora! Los síntomas empeoran. Debemos apresurarnos. Debemos ayudar, con la suplementación de selenita, a los leucocitos (WBCs) afectados a descargar su carga tóxica en los riñones y la vejiga para su excreción.

La segunda causa de elevación LDH es indirecta. Cuando las células tienen elementos lantánidos dentro de ellas, aparece una familia de análogos a nucleósidos llamada dideoxinucleósidos. No se sabe cómo sucede esto, pero se sabe bien que ocurre (117) la elevación de ácido láctico a causa de análogos a nucleósidos. Esto es el efecto colateral de medicinas usadas para pacientes de SIDA. La producción de ácido láctico inevitablemente elevaría la LDH. Esto necesitará más estudio.

Quitando lantánidos a la velocidad del relámpago (el trabajo dental seguido de la terapia de imán), así como el exceso de ferritina, se puede esperar el descenso de la LDH antes de la primera avenida y dejar caer 100 puntos justamente en cinco días, y a veces más rápido.

Recuerde que LDH normal no significa se está libre del cáncer. No todas las víctimas de cáncer tienen LDH elevado. Pero una vez que este comienza a elevarse en una víctima de cáncer, esto dicta su destino porque otras enzimas serán transformadas también; todos los tejidos del cuerpo pronto serán disfuncionales. ¡Dese prisa en expulsar los tintes (o colorantes) (plástico dental, etc.) de su cuerpo! Y evite comer ambos tintes (o colorantes) y lantánidos, como se dice en *Reglas para alimentos*.

Cuando la LDH está muy alto, más de quinientos, todos los tratamientos de tintes (o colorantes) deberían ser maximizados. Normalmente, reducimos tintes (o colorantes) con la coenzima Q 10 y la vitamina B2. Pero si la LDH es más de mil y todos sus tratamientos no lo rebajan en el periodo de los primeros cinco días, podrían darle una dosis del oxidante *benzoquinona* ("BQ", ver *Recetas*) un procedimiento clínico ideado por el Médico W. Koch. Incluso valores tan altos como tres mil pueden ser rebajados (derribados) con una dosis de este oxidante.

El tratamiento con BQ puede darse en varias veces, cada dos días. Más, no ayudará. Requiere una semana de tiempo precioso lograr el trabajo dental, la desparasitación, etc.

La suplementación de tiroides es aumentada al máximo tolerado (cuatro granos o más) para acelerar la bajada de LDH.

Usamos como punto límite para atajarla el valor de 160 U/L de LDH si el laboratorio usa unos límites normales hasta 240. (Pero recuerde, no todos los laboratorios usan procedimientos idénticos, de tal forma que si los límites normales en su análisis de sangre se acerca a 480, usted se doblaría las 160 para ponerse 320 como su límite aceptable.) Este límite de 160 se ha escogido arbitrariamente. Un valor inferior a 160, como 120 a 130, puede ser aún mejor.

De vez en cuando, los valores LDH son demasiado bajos, por debajo de 100. Esto causa fatiga intensa. Creo que esto es debido a la inhibición de la glicolisis por el cobalto. Las cantidades grandes de cobalto oxidado son producidas por *Ascaris* cuando ellos consumen su vitamina B 12.

116 Chung, K.T., *The Significance of Azo-reduction in the Mutagenesis and Carcinogenesis of Azo Dyes*, Mutation Research, v. 114, 1983, pp. 269-81.

117 *positively Aware*, Jan/Feb 1999, p.31.

Fosfatasa Alcalina (Fosfatasa alcalina)

Esta es una enzima que mueve el calcio hacia y desde huesos. El único momento en que podría estar por encima de los límites normales es si usted es todavía joven, una persona en desarrollo.

Los niveles altos en casos de cáncer pueden implicar a los pulmones así como a los huesos. ¡Pero a veces ninguno de ellos está implicado! ¡Y a veces ellos están implicados sin elevación de la fosfatasa alcalina! Esta enzima se comporta tan misteriosamente como la LDH. ¡Y por una buena razón!

Su elevación es también debida a un tinte (o colorante) azoico. Cuando está elevada, ello, también, puede ser usado como un marcador del tumor, para dirigir el modo de curar. Su nivel sano es 75 a 85 U/l.

Se conoce un tinte (o colorante) azoico común que eleva los niveles de fosfatasa alcalina, dimetilaminoazobenceno (DAB) .(118, 119) DAB está presente como agente contaminador (o como colorante intencional) en el más común de todos los antisépticos, el cloro blanqueador. El empleo de este blanqueador contamina todos los productos fabricados donde se usa blanqueador, entonces los rastros de DAB son dejados en ellos. En cualquier parte donde el Sincrómetro descubre DAB, también descubre hipoclorito sódico (blanqueador común). Todos los casos de fosfatasa alcalina elevada que he visto tenían DAB distribuido extensamente en sus tejidos y aumentado en los tejidos grasos. Creo que este tinte (o colorante) induce una mutación que hace que la fosfatasa alcalina sea producida en exceso. De hecho, DAB y Sudán B Negro con frecuencia se ven juntos, en el caso de que tanto la LDH como la fosfatasa alcalina están elevadas. Como los leucocitos (si son competentes), comen afanosamente este tinte (o colorante) por completo, resultan severamente afectados ellos mismos. El exceso de fosfatasa alcalina rezuma desde la corriente sanguínea, alcanzando así los huesos donde se produce el mayor daño.

Una vez que usted tiene demasiada fosfatasa alcalina, esta enzima de calcio puede comenzar a disolver sus huesos, creando las lesiones típicas del cáncer de hueso. Por esta razón, discrepo con la corriente que piensa que podría declarar que "su cáncer de próstata ha metastatizado el hueso. " Yo diría " el mismo tinte, DAB, que causó la elevación de fosfatasa alcalina en su próstata, ha alcanzado los huesos, y ahora causa la misma mutación allí, entonces los huesos padecen ahora el ataque. "

Incluso valores tan altos de fosfatasa alcalina, como mil, pueden reducirse deteniendo todo empleo de productos fabricados y descontaminando sus frutas y verduras según las Reglas para alimentos. Pero el tinte (o colorante) acumulado no deja el cuerpo rápidamente. Se ha hecho "bio-concentrado", como Sudán B Negro, en su grasa corporal y dentro de sus tumores. Desde aquí esto gotea regularmente al hígado, el bazo, y el hueso. Por esta razón, el programa de 21 Días tiene las grandes dosis de coenzima Q 10, vitamina B2, y aceite ozonizado (otro destructor de tintes), durante varias semanas.

Hierro Total (Suero)

El hierro es transportado sobre la transferrina en el suero. El suero es la parte líquida de la sangre (no las células de la sangre).

El nivel ideal de hierro en sangre es 100 µg/dL, pero valores tan bajos como setenta y cinco son aceptables. Incluso valores tan bajos como cincuenta permitirán fabricar hemoglobina así como que los glóbulos rojos puedan formarse en la médula ósea. Pero por debajo de esto, los sistemas del cuerpo comienzan a fallar.

No se puede conseguir sellar un cáncer avanzado con niveles bajos de hierro, hemoglobina y glóbulos rojos en sangre.

Aunque el nivel de hierro en suero pueda estar bajo en los pacientes con cáncer, esto no significa que haya una escasez verdadera de hierro. Este simplemente está amontonado en un montón inútil de ferritina o de fosfato férrico. Un poco de ello puede ser recuperado en la forma ferrosa en cuanto la vitamina C aparece en la escena. (Sólo la forma ferrosa es utilizable.) la Vitamina C en su forma reducida (así como la cisteína) pueden convertir ferritina en hierro utilizable. Pero la vitamina reducida C está ausente en presencia de parásitos *Ascaris* y todo el hierro que sea tomado con el alimento o como un suplemento simplemente se agrega al montón " de la mala forma " de hierro. No es probablemente aconsejable aumentar este montón tomando más hierro. Ajustad las cuentas deshaciéndose de los *Ascaris*, entonces la vitamina C podrá estar en su forma reducida, y entonces, desde luego, habrá mucho hierro disponible sin necesidad de complementarlo.

118 Mellors, R.C., Kanematsu, S., *Alkaline Fosfatasa Activity and Basophilia in Hepatic Cells Following Administration of Butter Yellow to Rats*, Proc. Soc. Exptl. Biol. Med., v. 67, 1948, pp. 242-46.

119 Pearson, B., Novikoff, A.B, Morrione, T.G., *The Histochemical Localization of Alkaline Fosfatasa during carcinogenesis in Rats Fed p-Dimetilaminoazobenceno*, Cancer Research, v. 10, 1950, pp. 557-64.

Hay motivos para ser cautelosos con la suplementación de hierro:

- las bacterias lo necesitan también;
- el hierro oxidado o metálico podría comportarse como cualquier otro metal e inducir mutaciones;
- los niveles altos de ferritina (el hierro de almacenaje) bajan la inmunidad. (120) Las Bacterias probablemente van a tomar algo de este hierro para ellas, sobre todo mientras los niveles de lactoferrina y transferrina estén todavía bajos. Estos transportadores de hierro lo mantienen a distancia de las bacterias.

Por todos estos motivos, damos sólo una dosis muy pequeña de hierro como suplemento.

Parte del proceso de recuperación de hierro desde ferritina es controlada por la enzima *FMN*. El Sincrómetro descubre *FMN* en el jengibre. Parece aconsejable tomar jengibre cuando el hierro está muy bajo. (Y tanto cisteína como vitamina C, desde luego.)

Cuando la caída de los niveles de hierro está por debajo de 20 y el recuento de glóbulos rojos (RBC) está cerca del nivel de transfusión y los lantánidos ya han sido quitados, complementamos con 1 cápsula de 300 mg de gluconato ferroso (33 mg de hierro) dado durante 5 días solamente.

En general, sin embargo, usted puede esperar que su nivel de hierro se normalice por sí mismo, según usted aclara otros problemas.

Hemoglobina (HGB)

HGB es la molécula que lleva el oxígeno a sus tejidos desde sus pulmones. Los glóbulos rojos (hematíes) (RBCs) contienen la hemoglobina, entonces los niveles de HGB Y RBCS tienden a elevarse y caerse juntos. Un nivel de HGB demasiado bajo puede tener que ser rectificado con una transfusión *incluso si el número de glóbulos rojos es adecuado y viceversa*.

Dióxido De Carbono (CO₂)

El dióxido de carbono bajo implica que usted puede estar resoplando y con cada resoplido, hasta el de un mero paseo, la expulsión del CO₂ es demasiado rápida. Este es necesario como regulador ácido / base. Podría ser mejor aumentar el oxígeno.

El dióxido de carbono alto refleja una acumulación ácida. Reduzca el azufre y HCL; y agregue sodio y potasio.

El bicarbonato alto (dióxido de carbono atrapado) puede indicar un suero sanguíneo demasiado alcalino.

¿Cuál es la importancia de los Análisis de Sangre?

Los valores del análisis de sangre nunca son aceptados como " la verdad absoluta. " El laboratorio podría cometer un error; algo insólito podría haber pasado; o un efecto misterioso podría estar en el trabajo. La interpretación de los análisis de sangre es todavía un arte, apenas una ciencia. Por esta razón los análisis de sangre son repetidos antes de que se les de gran peso. Y se da a ciertas pruebas mucho más peso que a otras, por ejemplo, el RBC(número de glóbulos rojos), T.b (bilirrubina Total), creatinina, albúmina. La vida depende de estos y hay poco margen para la variación.

De todos modos el momento del día, si usted ha comido recientemente, o ha hecho ejercicio, afecta algunos resultados más que otros. Es sabio también, esperar tres o cuatro análisis de sangre antes de alarmarse por la mayor parte de los otros resultados del análisis de sangre.

Ya que los laboratorios usan pruebas y márgenes diferentes, es obviamente sabio atenerse al mismo laboratorio para facilitar las comparaciones.

120 Cardier, J.E., Romano, E., Soyano, A., *T Lymphocytes Subsets In Experimental Iron Overload*, Immunopharmacology and Immunotoxicology, v. 19(1), 1997, pp. 7587.

Usted No Morirá de Cáncer

Es poco probable que una víctima de cáncer muere de sus tumores. Mucho antes de que un tumor apriete con demasiada fuerza sobre un órgano crítico, algo más se estremece. Esto es por lo que mueren las víctimas de cáncer, **en mi experiencia:**

Síntoma del Cáncer	Resultado	Causa Real de la Muerte	Incidencia
Presión del tumor sobre un órgano vital	Los tumores pueden bloquear vías aéreas, arterias, conductos biliares, hacer presión sobre el cerebro, y así sucesivamente.	Cáncer	El 25 %
Anemia	Cuando sus glóbulos rojos o la hemoglobina se hacen tan bajos que ni las transfusiones pueden mantener sus órganos sedientos de oxígeno.	Paro cardíaco.	El 50 %
Uremia	Los altos niveles de BUN dañan los riñones (no puede excretarse urea o creatinina). Los niveles de amoníaco suben.	El amoníaco envenena el cuerpo.	El 20 %
Hipercalcemia	Los niveles de calcio superiores a 16 pueden causar confusión, desorientación, y otros síntomas mentales. Los investigadores especulan que el calcio precipita en los órganos, en particular en los riñones. Un nivel de 17 puede ser fatal.	Fracaso de riñón.	El 10 %
Hipoproteinemia	La disminución de albúmina permite el edema (retención de agua). Si esto se hace severo, la tensión arterial baja, dañando al corazón.	Los órganos no consiguen oxígeno, entre otras cosas.	El 10 %
Hiperproteinemia	Albúmina alta y globulinas altas (niveles de T.p. superiores a 10) causan problemas, pero el mecanismo no es claro.	Un nivel de 16 puede ser fatal.	El 10 %
Hiponatremia	Cuando el sodio y el cloruro caen demasiado bajo, la tensión arterial se cae demasiado bajo también.	Paro cardíaco.	El 10 %
Fracaso del hígado	Enzimas de hígado altas (SGOT, SGPT, GGT) reflejan que mueren células del hígado.	Coma.	El 10 %

Ictericia	Cuando los niveles de bilirrubina alcanzan 2, se puede comenzar a ver un tinte (o colorante) amarillento en el los blancos de los ojos. En niveles más altos la piel se hace amarilla y en 30 se hace necesario quitar mecánicamente antes de entrar en un coma.	La bilirrubina es venenosa en el cuerpo.	El 5 %
Pulmonía	Las víctimas de cáncer pulmonar a menudo acumulan agua en sus pulmones. Cómo los tumores podrían causar esto es considerado un misterio, pero encuentro que el anhídrido maleico es el culpable.	Asfixia.	El 5 %
Hipotrombocitemia (trombocitopenia)	Si no hay bastantes plaquetas, no se pueden detener las hemorragias internas o externas. Resultando hipotensión.	Paro cardíaco, entre otras cosas.	El 1%

Los porcentajes obviamente suman más del 100 %. Esto es debido a que a menudo se solapan varias causas.

Desde luego el pensamiento clásico es que el cáncer es responsable de todos los síntomas descritos arriba, entonces la causa de muerte en todos estos casos es "el cáncer". Pero esto es porque los oncólogos no tienen la evidencia de que el cáncer puede ser curado. Ellos sienten que una vez que se es un paciente con cáncer, siempre se es paciente con cáncer. Mi evidencia sugiere lo contrario: hay dos batallas separadas: los tumores, y las toxinas responsables de ellos. He visto a muchas personas conquistar a sus tumores, y sucumbir a algún aspecto de la toxicidad. Esto no significa que el cáncer ha ganado. Esto justamente significa que las toxinas del cáncer son capaces de hacer mucho daño a su cuerpo. El daño que no se marcha mágicamente cuando sus tumores se van.

Usted puede ganar ambas batallas.

Capítulo 20. La cura del cáncer en las mascotas.

Nuestras mascotas sufren en silencio cuando la enfermedad aparece. Rompe el corazón estar en su compañía en los últimos días cuando ya nada puede hacerse excepto esperar. Instintivamente, los humanos sabemos que es nuestra culpa. Sabemos que no les dimos algo. ¿Pero qué? ¿Qué no les dimos? Si solo lo supiéramos. Todos estamos de acuerdo que nuestros animales merecen sentirse bien. ¿Entonces por qué dejamos que cojan nuestras enfermedades? Tiene que haber algo que podamos hacer con nuestro estilo de vida... con lo que comemos y la manera en que hacemos las cosas.

El cáncer animal se ha incrementado de la misma manera que el cáncer humano. ¿Están actuando las mismas fuerzas? Si esto es así, podemos aplicar nuestro conocimiento para prevenir también sus cánceres. Buscar las similitudes y diferencias con la especie humana fue mi primer proyecto con las mascotas. Parece prometedor. La saliva animal puede ser usada de la misma manera que la saliva humana para abrir una ventana hacia su bienestar. Puede ser copiada electrónicamente convertirla de una forma homeopática u homeográfica y estudiada con un Sincrómetro®. Gatos, perros y caballos tiene la sangre muy similar a la nuestra (vea la página siguiente). También note cuán completos son sus análisis, gracias a la responsable profesión veterinaria. Las claves de su condición pueden ser leídas tan fácilmente como la nuestra. Ellos también han sido atacados por las toxinas que destruyen la inmunidad que se encuentran en el hipoclorito. Ellos tienen ahora nuevas enfermedades como resultado del cianida, polonio, lantánidos y "agentes alquilantes" en su agua, como nos pasa a nosotros. Los protectores de las cañerías de cianida y el colorante azul de metileno interactúan con sus parásitos y las excreciones de los parásitos, como nos pasa a nosotros, induciendo un gran número de mutaciones. Estas son las mismas mutaciones para cada parásito. El síndrome F buski está induciendo el cáncer en ellos como en nosotros. Pero existe una gran diferencia entre los animales y nosotros. ¡Ellos se recuperan mucho más rápido! Si Ud. está observando tristemente a su mascota con una enfermedad terminal, abandone a su veterinario compasivo, y dele a su mascota otra oportunidad, aquí está como puede hacerlo.

Resultado del análisis de sangre de un perro.

CHEM 25	Resultados	Rango	Unidades
Fosfatasa Alcalina	322 (H)	10- 150	UI/L
ALT(SGPT)	137 (H)	5-60	UI/L
AST (SGOT)	62 (H)	5-55	UI/L
CK	100	10 - 200	UI/L

GGT	9	0-10	UI/L
Albúmina	3.0	2.6-4.3	g/dL
Proteínas Totales	6.0	5.1-7.8	g/dL
Globulina	3.0	2.3-4.5	g/dL
Bilirrubina Total	0.1	0.0-0.4	mg/dL
Bilirrubina Directa	0.1	0.0-0.1	mg/dL
Bilirrubina Indirecta	0.0	0-0.3	mg/dL
BUN	14	7-27	mg/dL
Creatinina	0.7	0.4-1.8	mg/dL
Colesterol	156	112-328	mg/dL
Glucosa	81	60- 125	mg/dL
Calcio	9.1	7.5- 11.3	mg/dL
Fósforo	3.9	2.1-6.3	mg/dL
TCO2 (bicarbonato)	16 (L)	17-24	mEq/L
Cloruro	110	105- 115	mEq/L
Potasio	4.4	4.0-5.6	mEq/L
Sodio	146	141 - 156	mEq/l,
WBC	15.4	6.0-17.0	miles./uL
RBC	6.17	5.5-8.5	millones/uL
HGB	13.4	12- 18	g/dL
HCT	40.9	37 - 55	%
MCV	66	60-77	fL
Neutrófilos Seg	85 (H)	60-77	%

Linfocitos	6 (L)	12 - 30	%
Monocitos	9	3 - 10	%
Plaquetas	427	164 - 510	miles./uL
Monocitos Absolutos	1380 (H)	150- 1360	/uL

Comentario Muestra revisada por técnicos de laboratorio. Glóbulos Rojos y Blancos de morfología aparentemente normal. No se ven parásitos

Note que la fosfatasa alcalina esta demasiado alta en el análisis sanguíneo del perro, como pasa con muchos pacientes de cáncer; esto es debido a los colorantes que bebemos en el hipoclorito del agua. Los glóbulos blancos cogen el colorante DAB pero no pueden desintoxicarlo y lo dejan ir nuevamente, están en el mismo apuro que las personas. Las enzimas hepáticas están demasiado altas, ambas la SGOT y la SGPT, esto se debe al plomo en el hígado, como las personas.

La configuración de las proteínas es la misma, así como la de la bilirrubina y las pruebas renales. El azúcar en sangre y el calcio lo mismo. El nivel de CO2 es levemente bajo, sin duda debido a los jadeos o por tener fiebre, lo que las hace respirar más deprisa. Los niveles de cloruro, potasio y sodio presentan también niveles similares a los nuestros. Los glóbulos blancos están presentes en mayor cantidad que en los humanos. Esto significa una mejor inmunidad. Los glóbulos rojos también son mas altos, lo que significa mas energía y fortaleza. Las plaquetas son más, lo que favorece la coagulación y la hace más rápida que la de los humanos.

Tan pronto como lo decida, SALTE a la acción. Prepare varias papeleras pequeñas para recoger agua de lluvia, poniendo bolsas grandes con cierre dentro de ellas. No la filtre o escurra. Luego cierre las bolsas y almacénelas en un lugar fresco. Mientras espera la lluvia, consiga los complementos y otros utensilios que va a necesitar. Si no es probable que llueva en el día, consígala de un amigo o pariente. Luego ordene los dos ingredientes para la solución de Lugol (vea *Recetas*) o pídale a su farmacéutico que lo haga. No compre solución de Lugol ya hecha. No crea al farmacéutico que le dice que la hace desde el comienzo. Ud. debe ver los ingredientes secos de la cuál se hace. Las soluciones ya hechas tienen importantes cantidades de metanol y alcohol isopropílico, ahora como hace diez años. Compre una balanza de dieta, tazas y cucharas de plástico para hacerla usted mismo. Utilice la receta de la página 584.

A medida que se apura haciendo esto, mire a su mascota y dígame algunas palabras pidiéndole que espere; algo maravilloso va a suceder. Comuníquese con pequeños toques, sin ser opresivo. Prométele que si él o ella se pone bien, Ud. va a hacer algo por sus **primos gatos**, o **perros** o **su familia caballo**. Sus ojos pueden estar cerrados, pero esta promesa los mantendrá a ambos fuertes. Ud. será el doctor natural y el **gato** o **perro** o **caballo** será un buen paciente. Este es un pacto sutil y ellos lo entenderán después de que el veterinario les haya ofrecido su sueño eterno.

Trataremos primero a un caballo. El éxito es casi seguro. Pero no he escrito todos los últimos detalles y cambios todavía, así como no lo he hecho con los gatos y perros a los que veremos después del caballo. La retroalimentación será muy apreciada.

Cáncer equino

Este fue uno de los correos electrónicos que se han escrito, como recordatorio:

Hulda,

¿Sirve su método para caballos? Tenemos un establo. ¿Podemos zapear en caso de fatiga crónica? Otro veterinario lo revisó recientemente y pensé que no tenia nada de que preocuparme, considerando que es un caballo joven y que debía tener uno de esos virus. ¿Qué me recomienda zapear o un programa contra los parásitos?

Kathy F.
Veterinaria.

Estimada Dra. Kathy,

Aprecio su interés en hallar las causas verdaderas de enfermedad. Aunque el zapear no le va a hacer ningún daño, considero que este tratamiento no es suficiente para una cura real. Estaré encantada de investigar, sin cobrar, si Ud. puede implementar los cambios requeridos. ¿Tiene ganas de hacer cambios? Puede encontrar gente en Internet que han curado sus caballos por métodos más antiguos. Este es nuevo, más directo y más rápido.

Hulda,

Este caballo "Honey" estaba originalmente en entrenamiento para carreras y hay otros a los cuales vi con los mismos síntomas. No pudimos encontrar EBV, CMV ni muchos otros.

Estimada Dra Kathy,

Somos una clínica de investigación por lo que creo que vamos a poder encontrar las causas, pero no necesariamente un nuevo patógeno, a menos que lo mande en portaobjeto. Por favor envíe una pequeña cantidad de saliva, recogida con una toalla de papel (también mande el control). Guárdela en una bolsa de plástico y páselo debajo de UV para hacer un envío seguro. O haga el tratamiento homeográfico de la página 584 del libro La prevención de todos los cánceres. No sospecho que sea cáncer, HIV o Lyme por lo que todas las sugerencias que pueda proporcionarme serán bienvenidas.

Por favor envíeme muestras del polvo del granero (donde Honey duerme), agua del abrevadero, agua de los depósitos de la ciudad, directamente del medidor de agua o de un grifo de la parte exterior de la casa. Si hay dos, mándeme muestras de ambos, también muestras del alimento diario.

El paquete llegó. Había también una foto de los 3 niños con Honey. Ellos habían escrito "Por favor ayude a Honey a que se pare por la mañana. A ella sólo le gustan sus delicias. Por favor ayúdela a correr"

Abreviaturas y definiciones

Neg = negativo, significa ausente Pos= positivo, significa presente GB = glóbulos blancos

Linfá es el fluido claro que esta en el cuerpo

La saliva se usa para testar sistemáticamente en el ámbito animal, así como la sangre.

Una muestra de la saliva (baba) fue recibida para testar. La propietaria dijo que Honey estaba crónicamente fatigada y no quería que los niños la montaran.

Todos las pruebas fueron hechas con el Sincrómetro ®, el cual es un audio transistor oscilador que resuena con un fuerte sonido cuando cosas idénticas son puestas sobre los dos platos de test. Puede ser construido de un kit o comprado ya ensamblado.

Estas fueron mis pruebas:

En la saliva (baba)

1) OPT- Pos (lo siento Dr., su Honey esta en las primeras etapas de cáncer. OPT es ortofosfotirosina , nuestro indicador del cáncer, proveniente de años de experiencia , no por definición médica. Cuando encuentre la causa verdadera, será posible eliminarlo en pocas semanas.) Por favor lea alguno de mis libros de cáncer como respaldo y para tomar ideas útiles.

Exámenes bacteriológicos en la saliva:

1) Clostridium - Pos (Estas bacterias solamente estarán presentes sistemáticamente, si los platelmintos muertos estuvieron a su disposición. Esto demuestra que Honey es lo suficientemente fuerte para matar algunos pero no todos los Fasciolopsis buski) F buski es el parásito causante del cáncer en los humanos y muchas otras especies animales.

2) E. coli - Pos (Esta bacteria es también la más común en los pacientes humanos de cáncer). Pienso que esto se debe a que es la bacteria que lleva la radiactividad del cuerpo y se les hace difícil a los glóbulos blancos cogerlas y matarlas. Aquí vemos la bacteria con dos tipos de radiación adjunta.

2a) E coli con radiación alfa (a) - Pos 2b) E coli con radiación beta ((3) - Pos

Esta radiación, según mi experiencia, es excesiva para cualquier animal. Encontraremos la fuente de esta radiación y la eliminaremos para realizar la cura.

3) Salmonela - Pos (Esto agrega más problemas digestivos a Honey y también sentimientos de enfermedad. Ellas provienen de los gusanos F buski muertos, no de los vivos. Ellos también llevan radiactividad)

Ya que los glóbulos blancos son el sistema inmune de Honey, y, no están pudiendo mantener el cuerpo libre de E coli, Clostridium y Salmonela, necesitamos ayudar a Honey a eliminarlos por ella. La mejor cura para los humanos es la de dos días con cúrcuma e hinojo para el E coli y el yodo de Lugol para la Salmonela.

Podría chequear con su veterinario referencias por contraindicaciones a esos tratamientos? La hierba llamada arctium es la segunda mejor, luego el eucaliptos. ¿Hay literatura de hierbas para animales? Quizás Ud. pueda, con cuidado, experimentar

4) Shigella - Neg

5) Streptococcus G - Neg

6) Streptococcus pneumoniae - Neg (Esto es muy bueno. Todavía no esta en pánico, para asegurarse y prevenir el dolor, necesitan evitar el cromo, aun la variedad de los suplementos. Estas bacterias necesitan el metal pero Honey no lo necesita)

7.) Strep pyogenes - Neg

Exámenes de virus en la saliva:

1) Gripe (Influenza A y B) - Pos (Cuando la gripe y la Salmonela están presentes conjuntamente es evidencia de que el cuerpo ha eliminado gusanos de F buski) Los síntomas juntos, son llamados "Síntomas o Síndrome de Desintoxicación" Los síntomas son variados, quizás es la fatiga el síntoma mas importante en una fase temprana. Esto requiere tratamiento constante, aunque estamos planeando eliminar el F buski restante. Honey necesita mantenerse lo suficientemente bien para soportar todo sin sentirse demasiado enferma. Un caballo muy enfermo puede morir con la desparasitación; buque referencias ya que no tengo suficiente experiencia con caballos y con esas nuevas hierbas. Para los humanos usamos el epazote, eupatorium, eucaliptos, y arctium, papiro, y el hongo Reishi, así como el homeopático llamado Oscilloccinum. ¿Tiene referencias de su uso en animales? Si es así, ¿podría sugerir una dosis? La dosis para los humanos está en la página 404.

Oncovirus (encogen) Prueba: Investigaré esto mas tarde.

Prueba de parásitos:

1) Strongyloides stercalis - Pos (En los humanos este parásito requiere patatas en la dieta del organismo anfitrión es decir nosotros) Los caballos son reconocidos por sus grandes niveles de Strongyloides. ¿Hay plantas salvajes relacionadas a las patatas y comidas por los caballos (quizás solanáceas)? ¿O está Honey consumiendo patatas en algún tipo de suplemento alimenticio?

2) Onchocerca - Pos (depende del maíz en el anfitrión, o sea en nuestra dieta) Crece como un hilo, con muchos pies de largo, tan delgado como la seda. Si se arrolla en un nódulo linfático crece hasta convertirse en una masa bastante grande. Es llamado linfoma de non- Hodgkin o linfoma de Hodgkin o simplemente masa abdominal o masa pectoral. En la gente este se puede eliminar con vinagre en la dieta (pero no en el cáncer de próstata o de colon).

3) Dirofilaria - Neg (gusano del corazón de los perros)

4.) Paragonimus - Pos (gusano de los pulmones)

5.) Eurytrema-Pos (gusano pancreático)

6) Fasciola - Neg (esto es muy bueno, ya que estos pueden consumir el cuerpo fácilmente y solamente necesitan trigo para consumir... parcialmente digerido en gluten y gliadina.

7.) Clonorchis - Neg (gusano hepático)

8.) Áscaris megalocephala - Pos (variedad equina)

9.) Áscaris lumbricoides -Neg

10.) Fasciolopsis buski-Pos

Mientras tanto...

Estimado Dr. Ashcroft (veterinario de los establos de Kathy)

Su consulta veterinaria ofrece servicios a los Establos Felascez. La Dr. Felascez me sugirió que le preguntara a Ud., la pregunta que le estaba planteando a ella. Estoy tratando de mostrarle como salvar su invaluable caballo Honey. Adjunto los resultados de los exámenes de parásitos.

No he buscado otros parásitos, que puedan ser más significativos para los caballos. Pero si le gustaría que buscáramos uno en particular y tiene una muestra de laboratorio del mismo, gustosa la examinaría usando mi equipo electrónico.

El caballo presenta excesivo parasitismo. Esto es causado, en los humanos, por la radiactividad que baja la potencia del sistema inmunológico de los glóbulos blancos. Por ello los glóbulos blancos no están activos. Ellos no contienen bacterias mientras que las bacterias están alrededor de ellos. Y ellos no vacían sus bacterias después de rellenarse de ellas. Nunca vi una muestra de sangre de un caballo con cáncer en donde los macrófagos casi no se mueven. ¿Está este servicio disponible para los propietarios de caballos?

En la gente, creo que la bajada inmunológica se debe a la ingestión de radiactividad en el cloro común que se usa en las casas en el agua de beber, una variedad llamada hipoclorito. El mismo contiene polonio, y un compuesto del cianida llamado ferrocianida de potasio, que son los directamente responsables. Si encuentro éstos en los tejidos y la saliva de Honey, recomendaré que consuma agua de pozo, sin cloro y que pare todo el consumo de comida y suplementos que contengan hipoclorito como desinfectante, Este desinfecta aproximadamente el 75% de los ítems de un supermercado. ¿Puede ayudarlos con este cambio y a encontrar medicinas o suplementos (sin hipoclorito) si le son recomendados? Estaré encantada de realizar este examen.

Dr. Clark,

He visto el deterioro de este caballo sin razón alguna para los estándares clínicos. Honey está en mis visitas regulares y agradeceré información para lograr una mejoría. No conozco nada de medicina alternativa para caballos.

Continuación del examen de saliva equina para la Dr Kathy F.:

Examen de núcleo de tumor en la saliva

- 1) núcleo del tumor (TN) -Pos (ies el mismo de los humanos!)
- 2) núcleo del tumor / SV40 - Pos (Esto significa que el virus SV40 esta tocando o dentro del núcleo del tumor, como se indica en el corte) El Sincrometro ® no puede diferenciar entre materiales adheridos o internos.

En las personas el núcleo del tumor esta hecho de 3 tipos de células: del hipotálamo, de la glándula pituitaria y del páncreas.

Examen de la linfa de Honey (fluido corporal)

- 1) células del hipotálamo que flotan libremente - Pos
- 2) células de la pituitaria que flotan libremente - Pos
- 3) células del páncreas que flotan libremente - Pos

Honey tiene de los tres tipos y pueden hacer un núcleo de tumor si están en gran cantidad. Esto significa que esos órganos están inflamados. Creo que es el equivalente al "conteo somático de células" para la leche de vaca, el cual se debe a las ubres inflamadas.

Las personas tienen Strongyloides en el hipotálamo, Clonorchis en la pituitaria, y Eurytrema en el páncreas. ¡Pero su caballo no tiene Clonorchis! Déjenos ver qué está molestando a éstas 3 glándulas en Honey.

En el hipotálamo

- 1) Strongyloides - *Pos Tiene altos niveles (indicados por el asterisco), literalmente está nadando en éstos. Esto es lo esperado.
- 2) PGE2 - Pos (Esta es la prostaglandina E2 que es un signo de inflamación. Muchas cosas pueden causar la inflamación. Encuentro PGE2 solamente en las células que tienen níquel o radiactividad en su interior. Estas son también las únicas 2 causas de las alergias. Sabiendo esto se puede ayudar a la gente con sus alergias. Pero nótese que si las personas siguen consumiendo las comidas alergénicas la PGE2 seguirá produciéndose, aun sin níquel o radiactividad. Se debe no consumir estas comidas por un corto periodo, como una semana para perder la alergia y la PGE2.

Dr. Ashcroft,

¿Podría encontrar información de alergias o de PGE2 en caballos? Lo apreciaría mucho. Gracias

En el hipotálamo (continuación)

- 3) ácido clorogénico - Pos (esta es la alergia para estas glándulas, en los humanos también.)
- 4) patatas crudas y cocidas- Pos El alergen del ácido clorogénico proviene de las patatas, pero no de todas ellas.

Dr, Kathy

Esto trae más preguntas fundamentales que respuestas, pero podemos ver que Honey no debería comer patatas.

En la glándula pituitaria

- 1) PGE2 - Pos (Hay inflamación allí también)

2) Phlorodizine - Pos (es la alergia para la pituitaria aquí). Está en la avena. No está presente necesariamente en todas las avenas sólo en los granos inmaduros.

3) avena - Pos (ésta está en uno de los alimentos que me envió)

4) Clonorchis - Pos (Honey tiene estos gusanos hepáticos aquí aunque no tan numerosos para ser *Positivos* sistemáticamente en el examen de saliva)

En el páncreas

1) PGE2 - Pos (inflamación alérgica)

2) Ácido Gálico - Pos (la alergia se debe a esto)

3) Eurytrema - Pos (el parásito está allí)

4) SV40 -Neg (estos virus no han infectado el páncreas todavía)

5) Eurytrema / SV40 - Pos (los gusanos pancreáticos están infectados con SV40, trayéndoselo al cuerpo de Honey. Puede parar la diseminación de estos virus eliminando el ácido gálico en su alimentación. Este es el disparador viral.

Dr. Kathy,

Ud. puede parar a todos estos parásitos dejándolos sin alimentos. No la alimente con ácido clorogénico, phoridizin o ácido gálico. Todos estos deben estar en sus RACIONES, pero seguramente no estén en la comida NATURAL. Estos alergenos no estarán en la etiqueta. El ácido gálico estará en los aceites conservantes y los granos.

Para perros y gatos también recomiendo la comida natural aunque ellos pidan comida comercial. Quizás puedan mejorarlos con comidas naturales que consigan en un mercado de granjeros o una tienda kosher. Las manzanas del supermercado serían la peor de las opciones, ya que están llenas de spray de cloro que es cancerígeno. Incluso comida orgánica está lavada con agua que contiene hipoclorito, sin intención, por supuesto.

Su instinto fue correcto cuando decidió poner a Honey suelto en una posición cómoda.

Ahora nos pondremos en la tarea de investigar una muestra del agua de Honey buscando los cancerígenos responsables de los cánceres de los humanos.

Análisis del agua del abrevadero

1) Hipoclorito - Pos (Esto se debe a que se aconseja que se vierta en el abrevadero para limpiarlo y dejar un residuo para desinfectarlo). Este tiene numerosos carcinógenos y el complejo específico del cáncer que causa el cáncer en los humanos.

2) PCBs - Pos

3) benceno - Pos 4) asbestos - Pos

5) metales pesados - Pos

6) set de colorantes azo - Pos

7) ácido malónico - Pos

8) aceite de motores - Pos

9) grasa para ruedas - Pos

10) POLONIO - Pos, este el elemento radioactivo en el 100 % de las víctimas humanas de cáncer.

11) cerio - Pos Este va junto con el Polonio

- 12.) polonio-cerio-duplex - *Pos*
- 13.) alcohol isopropílico - *Pos*
- 14.) potasio ferrocianida - *Pos*
- 15.) potasio ferricianida - *Neg*
- 16.) azul de metileno - *Pos*

Reconocerá algunos de ellos como conocidos carcinógenos. Honey los tendrá en sus órganos y fluidos porque los está bebiendo. Ellos también estarán en sus alimentos y suplementos comerciales porque los fabricantes están usando desinfectantes no alimenticios para limpiar sus equipos.

Pero ¿cuáles de ellos forman parte del proceso canceroso de Honey? Pronto lo veremos cuando examinemos un órgano donde el cáncer se está desarrollando.

ORTHOPHOSPHOTYROSINA (OPT) examen de cáncer en la saliva:

- 1.) en los labios - *Neg*
- 2.) en el hocico - *Neg*
- 3.) en los ojos - *Neg*
- 4.) en el colon - *Neg*
- 5.) en hueso - *Pos*
- 6.) en la piel - *Neg*
- 7.) en el tendón - *Neg*
- 8.) en los músculos esqueléticos - *Pos*
- 9.) en el hígado izquierdo - *Neg*
- 10.) en el pulmón derecho e izquierdo - *Neg*
- 11.) en la masa pectoral - *Pos*
- 12.) en la masa abdominal - *Neg*

La OPT es un estimulante de la mitosis de naturaleza extrema. El examen fue hecho con muestras de microscopios de órganos en series (eléctricamente) con la muestra de saliva.

Dr. Kathy,

Otros lugares no fueron examinados. Quizás Ud. esté interesada en esta nueva tecnología. Estaría encantada de ayudarla a dar sus primeros pasos.

Debería llamar a este cáncer un sarcoma basado en su localización en los músculos en las personas. En los perros están a menudo adjuntos al hueso, como parece estar aquí. No necesitamos ser precisos con una biopsia cuando el tumor está localizado.

No necesitamos quimioterapia, rayos X, o cirugía, por lo que no debemos discriminar entre los diferentes tipos de cáncer.

*El método de curación está basado en la experiencia con humanos, a los que se les ha removido el polonio o el *F buski*, o preferiblemente ambos y si el cuerpo está bien nutrido el sistema inmune del cuerpo removerá el cáncer y se curará solo, especialmente cuando aún es joven. Honey es bastante joven por lo que pienso que puede movilizar muchas fuerzas de curación, si podemos eliminar los parásitos *F buski* y parar que beba polonio*

con el agua. No se si el polonio en el aire contribuye al complejo cancerígeno a través de incrementar el ratio, pero me parece inteligente cambiar el lugar donde duerme a uno por encima del nivel del suelo. Dr., investigaremos los tejidos cancerosos, comenzando por el óseo.

Examen óseo

1) PGE2 – Pos Hay inflamación y alergia en el hueso. Esto es causado por níquel o radiactividad o ambos. Esto se perpetúa por la comida que llega al hueso antes de ser digerida. Por esta razón, voy a testar un set de 60 antígenos, llamados fenoles, a fin de que pueda evitar que los consuma. No los voy a listar aquí.

2) MELÓN - Pos (este no es en realidad el nombre de un fenol de la comida. Investigué una lista de comidas buscando mi set de fenoles pero no obtuve Positivos. Sospeché del melón porque es un alérgeno para los músculos. Los músculos y los sarcomas son siempre alérgicos a los melones.)

3) PIT - Pos (este es un fenol de la comida phenylisothiocyanate, encontrado en la familia de los repollos). ¿Le gusta a Honey comer brócolis, berza o mostaza salvaje? ¿Podría estar comiendo algo salvaje de lo que debería estar protegida?

4) Polonio - Pos (El elemento radioactivo más peligroso para los humanos, está también en sus huesos. Proviene del terreno, está en su agua, y probablemente en los alimentos comerciales debido a que usan el hipoclorito, que lo contiene, para desinfectarla.)

5) Cerio - Pos (este es el elemento lantánido que proviene del terreno junto con el polonio). El polonio y el cerio se atraen entre sí y se combinan formando un complejo. **El cerio es atraído a los cromosomas y genes**, especialmente en aquellos lugares donde se multiplican rápidamente. Esto incluye bacterias, virus, y parásitos que producen miles de huevos. El cerio también se adjunta al alcohol isopropílico y al ácido malónico. Estos dos son muy reactivos a los químicos que se encuentran en el hipoclorito. El cerio también es atraído al ferri y ferro cianidas. El cerio hasta parece ser atraído por el gusano F buski porque ellos metabolizan los químicos de la CEBOLLA, AJO y MOSTAZA de su comida, dejando productos de deshecho que contienen aceite de CEBOLLA, aceite de AJO y aceite de MOSTAZA. Estos son muy mutagénicos.

6.) PoCe-duplex - Pos

7.) PoCe/ alcohol isopropílico -Pos

8.) PoCe/ ácido malónico - Pos

9.) PoCe malonato/isopropílico - Pos

10.) PoCe/buski - Pos (Este incluye las etapas del parásito F buski)

11.) PoCe/ferricianida - Neg (encontrado en el agua desinfectada NSF)

12.) PoCe/ferrocianida - Pos (encontrado en el agua desinfectada con hipoclorito)

13.) PoCe/ferricianida/buski - Neg

14.) PoCe/ferrocianida/buski - Pos

El corte representa un contacto directo

Estimada Dra. Kathy,

¿Puede ver cuan reactivo es el cerio y el hipoclorito en muchas de las cosas que están siempre presentes en el cuerpo? ¿Puede ver que el cerio esta siempre acompañado del elemento del polonio? El cerio también lleva esos elementos al ADN. Del polonio resultan grandes mutaciones, inclusive rupturas directas en los cromosomas.

Honey y los humanos comparten todos los 5 ingredientes del **complejo del cáncer**. Muchas variaciones del complejo del cáncer son posibles. La importancia de ver todos estos detalles es que Ud. pueda idear su propio método de prevención para Honey. Posiblemente también pueda ver la cura.

Ambos métodos el de prevención y cura funcionan bien para la gente y debería funcionar aún mejor para los animales, que no tienen el problema dental extra.

Honey tiene el cuerpo lleno de complejos PoCe. Ellos provienen de la tierra adjunta al agua, pero la tierra no puede comenzar un cáncer. La tierra sólo puede darle soporte o mantener un proceso cancerígeno. Si se libra del cáncer ahora, ella no lo volvería a tener sin consumir agua con hipoclorito. Cuanto mas lejos del suelo esté ella menos Po y Ce tendrá que le dé soporte al cáncer. El lugar donde duerme es importante. ¿Podría levantar su cama? La única manera que puede conseguir ferrocianida y aceite de MOSTAZA es del hipoclorito común y eso puede ser evitado.

Veremos al cáncer en su conjunto parar, si ella puede detener la acumulación de los elementos que hacen la mutación del OPT y eliminar el que ya tenía. Aquí somos muy afortunados. Para los humanos podemos tomar el suplemento MSM. También podemos tomar un suplemento que tenga una estructura de quinona. Esto oxida el ferro al ferricianida y hace imposible a los aceites de la CEBOLLA, MOSTAZA y AJO adherirse al F buski. Hay también otros oxidantes. Pero los suplementos de hierro, los cuales tienen la mayoría de los compuestos ferrosos, tienen el efecto opuesto, reductor. Permaneceremos estrictamente alejados de ellos ahora. La manera en que levantamos el nivel de hierro es para eliminar la cianida venenosa. Es la cianida que forma un complejo con el hierro.

Podemos tomar **hematoxilina** para combatir los lantánidos, especialmente el cerio. Entonces se libera del gran complejo.

Podemos remover el Po con IP6, inositol hexafosfato o con un quelante *como* el EDTA.

Todo esto es muy sencillo para los humanos y debería ser mas fácil aun para las mascotas.

Por supuesto Ud. debe matar el F buski. Tanto tiempo como esté vivo, hará agentes de alquiler con las CEBOLLAS, MOSTAZA y AJO. No sé cual es la mejor manera de matar los gusanos en los caballos. Hay muchos rumores y se está discutiendo pero es demasiado importante para dejarlo al azar. ¿Puede encontrar literatura que sea confiable al respecto? Una vez que rompe el gran complejo del cáncer con suplementos no debe dejar que los pedazos se reagrupen. Ellos son muy higroscópicos (amantes del agua). Haga que beba mucha mas agua para que las diferentes partes del complejo cancerígeno se alejen flotando. Lea las propiedades de cada segmento en el Merck Index o catálogo químico. A los humanos les toma dos veces más de agua, dos veces más orina y mucho más sudor de lo que les solía tomar antes. Nosotros envolvemos a las personas en papel por la noche y le damos 3 duchas calientes durante el día para sacar agua y sudor del complejo.

Si todo esto la hace sentir enferma con dolor en los músculos, fiebre y sudores es señal de que la cura está funcionando. Si puede examínala de la gripe y la Salmonela para estar mas segura. Pero ella debe ser tratada clínicamente por la gripe y la Salmonela, además de con hierbas. Ella podría morir si su cuerpo mata los parásitos demasiado vigorosamente, solo por volver a la salud.

En el día 2 y 3 vemos, en los humanos, las piezas del complejo cancerígeno separado y absorbido en el papel. Lo más importante es no tener las piezas cerca de la piel otra vez. La piel los absorbe nuevamente y justo allí empieza la metástasis.

Así es como hacemos las metástasis ... nuestro pelo, el mobiliario, nuestros dientes.

Estimado Dr. Felascez,

¿Le dice esto qué hacer? ¿Piensa que puede conseguir una solución para caballos tan rápida y fácil como nuestra solución para los humanos? Podemos ahora virtualmente garantizarle la cura. En breve le recomendaría:

- 1) Encuentre una localización para dormir con baja radiación del suelo usando un medidor Geiger Mueller. Cuanto más alto del suelo será mejor. A 6 pies de altura, lejos del Po y Ce sería lo correcto. Busque eso.
- 2) Haga una rampa en un lugar cálido para que duerma y pueda sudar.
- 3) Dele agua libre de cloro para beber en donde no hay ni ferro ni ferricianida. Recoja agua de lluvia en papeleras o barriles forrados con bolsas de basura. Ud. puede guardarla en un tanque de 100 galones HDPE con grifo. No la filtre. No le agregue nada. Si está preocupada por la calidad del agua, trátela con ozono con un aparato de ozono pequeño, no comercial. El comercio con toxinas ozonadas (níquel, talio) no vale la pena.

- 4) Dele solamente comida nativa si aun puede pastar. Si no, aliméntela exclusivamente con ítems testados de cloro, ferri y ferrocianida, gálico, floridzina , clorogénico, cebolla, ajo, mostaza, melón y repollo. Haga su propia mezcla para alimentarla. Encuentre un Sincrómetro© en Internet. No se tiene a darle suplementos. El pasto es mejor que el heno. El heno no debe estar enmohecido.
- 5) Hágala que orine dos veces mas dándole de beber el doble. Manténgala cubierta para que sude y no se enfríe. Seque el sudor con toallas de papel que tirará. ¿Hay manera de hacer esto con un caballo? Si a la gente le toma 5 días a un caballo debería tomarle 3. No le de medicina para bajarle la temperatura a menos que sea extrema. Teste todas las medicinas de hipoclorito.
- 6) Siga secándola con toallas de papel y tírelas.
- 7) Sin polonio retenido en sus empastes dentales como tiene la gente, sin cerio en los dientes de plástico, ni mercurio en sus riñones, ella tiene excelentes posibilidades de curación.

Si logra que coopere con la comida, la bebida, orinar y sudar, ella se recuperará. Para el sistema inmunitario se le puede dar germanio y selenio en forma de nueces con la cáscara (Ud. las rompe). La manteca de cacahuete es buena (vea Fuentes). Revuelva 20 gotas de yodo de Lugol en una cuchara. También la fruta seca, cortada fina y congelada para desinfectarla, como escaramujo, arándano, bayas de enebro, sólo una cucharada por vez para obtener vitamina C extra. Para desintoxicarse del Po y U se necesitan grandes cantidades de vitamina C.

Estimado Dr. Felascez,

El cáncer fue una sorpresa. No busqué un patógeno después de este descubrimiento. Hice una copia electrónica de su saliva para guardarla para futuros exámenes por si teníamos otra sospecha. No he aplicado los resultados de mi investigación a un caballo aún, por favor manténgame informada si es posible.

Note que no hemos eliminado los parásitos todavía. Es mejor hacer la Parte I primero en donde corregimos el agua, dieta y aire. Esto fortalecerá su sistema inmune tanto que su cuerpo hará su propio esfuerzo para librarse de los parásitos. Si esto es así se pondrá enferma con síntomas de gripe y salmonela. Ayúdela rápidamente con métodos clínicos en esta etapa.

Se ha rumoreado que el Nogal Negro es específicamente tóxico para los caballos. Pero a la vez, muchas personas han curado a sus caballos, presumo con esto. ¿Hay algún tipo de conocimiento fiable? ¿Qué hierbas conoce que se hayan usado con caballos? Esperanzadoramente, puede encontrar experiencias de este tipo en Internet. Por favor, envíe una segunda muestra de saliva después de hacer los cambios de la Parte I. No nombré el zipper porque probablemente no sea necesario.

*Pero ciertamente sería bueno comentarle que un grupo de científicos israelitas han probado, mas allá de cualquier duda que el zipper funciona**

Mis mejores deseos.

Salvajes y libres nuestras mascotas una vez fueron

Pero sufren ahora nuestra suerte

Nuestros mas sinceros deseos

Que con su dolor esta cargado

Para ver el resultado, ver página 514

Una familia de mutaciones del cáncer

Son posibles cientos de mutaciones del cáncer, incluyendo los diferentes "marcadores de cáncer" producidos por los diferentes órganos *. El mutágeno comienza siempre con el polonio.

* *Interrupción de la replicación de las células cancerosas mediante la alteración de los campos eléctricos.* Departamento de Ingeniería Biomédica, NovoCure Ltda., Haifa, Israel; B Rappaport Facultad de Medicina, Technion Israel Instituto de Tecnología, Haifa, Israel; Departamento de Biología Celular Molecular, Weizmann Instituto de Ciencia, Rehoboth, Israel, y Elisha Medical Centre , Haifa, Israel.

<http://cancerres.aacrjournals.org/cgi/content/full/64/9/3288>

Testadores, coloquen el mutágeno en el plato izquierdo e investiguen la mutación o "marcador de cáncer" en el plato derecho

El polonio no es una toxina ordinaria. Se le debe temer y nunca arriesgarse. En el pasado la gente nunca había estado equipada y preparada ante su exterminio. Era simplemente muy complicado. Pero ahora lo podemos producir en una generación.

El polonio puede hacerlo. Simplemente poniéndolo en nuestra agua, en nuestra comida, por lo que nadie escaparía de un genocidio masivo. Esto sucede en África en pequeña escala. Tenemos que hacer que esto sea imposible de nuevo.

Note que está sucediéndole a este caballo. Es lo mismo para la gente. Pero el caballo está atrapado en nuestro medioambiente y nosotros no ... a menos queelijamos estarlo.

Un caballo es majestuoso y hermoso. Merece tanto de su genuino patrimonio como el humano puede ofrecerle. Un caballo vaga; no se asienta en un lugar. Con un estilo de vida que va y viene no puede coger demasiado radón o cerio al descansar, o dormir sobre una corriente de aire radioactivo que provenga del terreno.

Un humano PUEDE hacer esto y usualmente lo hace.

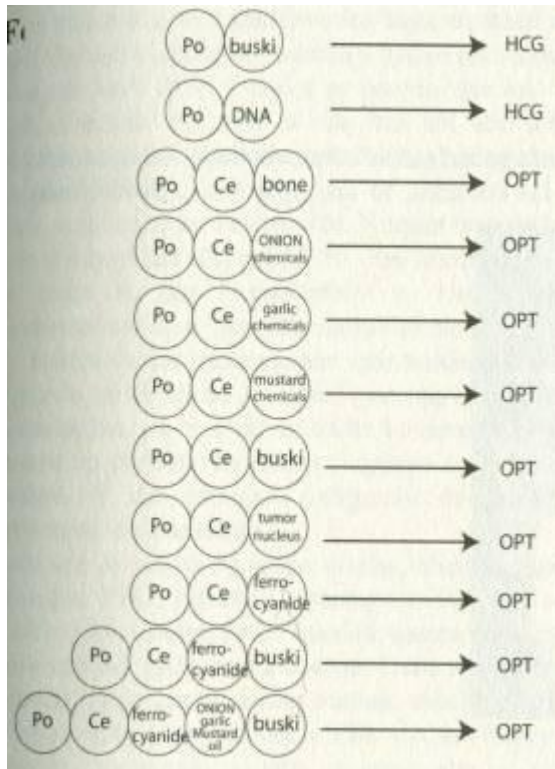


Figura 114 Mutación de la familia del cáncer. Muchas mutaciones del cáncer son posibles, comenzando con el OPT, HCG, HGH, ausencia de Rhodanese, p53, CEA, AFP etc. Muchas variaciones del mutágeno pueden causarlas.

Lantánidos, como el cerio, aparecen en los mismos lugares que los elementos radioactivos que estará evitando al mismo tiempo, si se reubica en una región de bajo radón. La cantidad de radiación que viene del terreno y baja del espacio es llamada "radiación de fondo". Esto es lo que necesita para comparar un lugar del otro. Mientras está en ello compare su dormitorio con otras habitaciones para elegir la de más baja radiación de fondo para dormir.

Cáncer canino

Luke

No era "su hora" y "no debería haberla sido". Fue el abuso del agua potable y el contacto del agua con las comidas, lo que apartó a Luke del lado de Leila.



Fig 115 Leila y Luke.

Luke era un perro muy, muy mayor. La edad y la artritis estaban cobrando peaje, aunque seguía moviéndose por todas partes, moviendo el rabo mientras suplicaba por comida fuera de la puerta de la cocina. Tenía un tumor del tamaño de un puño colgando de su cuello. Cada día comía menos, bebía menos, dormía más y le dolía más. Muchos viajes al veterinario no cambiaron la conclusión tan temida. Leila pensó en ello todo un día en el trabajo "¿Debería dormirlo antes de que comience a sufrir?" Lo crió desde cachorro, hace ya 12 años. El lazo era muy fuerte para dejarlo ir. Ella había testado el agua, con el Sincrómetro® hace ya un año, justo antes de que le apareciera a Luke el bulto en la garganta. Estaba bien - no tenía hipoclorito, ni suavizantes de agua. Ahora su saliva, tenía PCB, benceno, asbesto, metales pesados y colorantes, la receta perfecta para el cáncer.

Estos deberían estar en su comida seca, pensó Leila, y lo cambió a comida casera a base de carne e hígado.

Lo dio el programa para los parásitos, sin olvidar nada, a él le encantó. Tomó su Lugol, esto también fue fácil. Pero el tumor no desapareció ni se encogió. Aplicar IVs (*tratamientos intravenosos*) le parecía demasiado agobiante. El tiempo pasó. De repente, el no quería levantarse. Sus ojos los tenía medio cerrados. Leila lo ayudó a ir a su lugar favorito bajo un árbol frondoso y se fue a trabajar, sacó muestras de agua, comida y saliva para examinarlos. El agua tenía NSF y ahora se acordó que los caños del agua de la ciudad habían estado en obra la mayoría del año pasado. Nadie había pensado mucho en eso. ¿Habrían usado los trabajadores hipoclorito normal?, se preguntó ella.

Casi seguramente, le contesté. Ningún trabajador querría tener que trabajar con el riesgo del cloro al 12 % (dos veces más fuerte que las variedades que se usan en las lavanderías) en circunstancias difíciles, en zanjas subterráneas. Usar generosamente el cloro de alta calidad NSF iría también en contra de los supervisores que cuidaban mucho los gastos. Y de todas maneras, si el "cloro es cloro" ¿no importaría tomar un par de galones si lo necesitaban, en vez de ir hasta la tienda de los productos de piscinas a buscar un paquete de cuatro y dejarlo en el camión? Pierde potencia con el tiempo. Y los químicos peligrosos en tan grandes cantidades son una preocupación constante.

Esta vez la saliva de Luke estaba llena de hipoclorito cloro y colorantes, asbestos, PBC, benceno y metales pesados. Nada había sido eliminado en medio año a pesar de la comida casera. Y a pesar del cloro "bueno" que provenía del grifo de su cocina. Leila ahora sospechaba de la carne. Cada tipo de carne que él había comido estaba llena de las mismas cosas. Estaba hecha para humanos. Ella vio la "Sangre de bife" en la que estaba mojada. Su mismo nombre enmascaraba el intento real de mantener a la carne viéndose roja. Dio Positivo al cloro y a todos los colorantes de mi colección. Ella rápidamente compró diferentes tipos de carne en mercados de millas a la redonda para encontrar una buena tienda. Solamente los menudillos de pavo

y los huesos para la sopa estaban libres de colorantes. Rápidamente cocinó algunos durante la hora del almuerzo y preparó los suplementos. A las 5 p.m. ella voló a casa con las gotas, el zapper y todo eso. Su vecino se reunió con ella. Se había acabado el tiempo, todo había terminado.*



Fig. 116 ¿Sangre de bife o engaño?. En realidad "sangre de bife" es una mezcla de colorantes rojos, que mantiene la carne falsamente roja.

Frankie

Frankie era un perro mayor también. Vivía en un sector acomodado de la ciudad con hogares de muchos niveles. Mejor beber a lengüetazos el agua de los charcos y las cunetas que de los grifos burbujeantes que traen cloro en un área de radón alto. Pero él estaba atrapado, como todos lo estamos. Él era viejo, artrítico, se tendía en un lugar, luego se movía de la alfombra del dormitorio en el sótano iba al porche "afuera" y luego volvía. Su tumor colgaba de las costillas, flexible pero no suelto. Era del tamaño de un puño. El veterinario, muy sinceramente, le dijo a Susan que todos los tratamientos serían un gasto inútil. No había nada... pero Susan se puso a trabajar. La cama de Frankie fue movida a un segundo nivel en la cocina y la puerta del nivel más bajo fue cerrada. Le cambiaron el agua por el de una lavandería de otra parte de la ciudad en donde no se le agregaba suavizante y ciertamente no se la filtraba.

El Sincrómetro ® dijo que contenía cloro NSF. Dos gotas de Lugol fueron agregadas en cada uno de sus tazones de agua. No se utilizaron tazones o platos especiales.

* Un agradecimiento especial para Leila quien quería saber la causa real de la enfermedad de Luke para recuperarlo. Ella encontró que era "la sangre de bife", para educarnos a todos, un tributo de amor genuino.

Las raciones de su cara tienda de productos dietéticos se cambiaron por raciones de carne picada, picada a la vista de Susan. Esta no había sido empapada en "Sangre de bife" y sólo tenían remanentes de cloro NSF. Después del examen del Sincrómetro ® fue por más libras del producto. Hizo bolas de carne y puso la mayoría en el congelador. Inmediatamente preparó una para Frankie. Esta tenía 1/4 cucharada de tintura de Nogal Negro verde mezclada. Él se lo tragó todo. Otra más pequeña tenía mezcladas 3 gotas de solución de Lugol. Una tercera, tenía media cápsula de Artemisa. Este fue su desayuno. No bebió nada y se fue a dormir. No quiso salir a pasear con Susan, en otro tiempo su ocupación favorita. A la hora de la cena salió brevemente. Cuando volvió olfateó los armarios buscando sus bocados favoritos. Con los ojos medio cerrados le rogó a Susan, esto conmovió a Susan. ¿Podría negarle su único placer en sus últimos días? Fue al refrigerador y abrió una bola de carne. Esta tenía 1/2 cápsula de clavo en una parte, dos gotas de Lugol en otra y 1/2 cápsula de Artemisa en otra. La tomó de pie y luego se volteó en su alfombra. La hija de Susan vino y lo zappeó. Él quería salir otra vez. Él estaba arrastrando levemente sus patas de atrás, pero ella no le dio la medicina para la artritis hasta que no la pudo testar de hipoclorito y la contaminación del suavizante. Se escondió bajo los escalones del porche mientras vomitaba y tenía diarrea. ¿Comería otra bola de

carne? Susan lo limpió. A la mañana siguiente Susan hizo exactamente lo mismo. Este día le dio también cápsulas de vitamina C, en una bola de carne aparte. Ahora Frankie comía sus bolas de carne de un bocado. Durmió todo el día.

Tomó su agua preparada con 2 gotas de Lugol en el tazón, sin notar el gusto o el olor. Aquella noche él comenzó a trabajar su piel, royendo y lamiendo la región de las costillas. Comenzó a levantarse y ladró varias veces cuando sonó el timbre, pero se sentía demasiado tambaleante, demasiado lleno de dolor para enfrentarse a un extraño. No había calmantes para él. Debía acostarse y reposar.

La tercera mañana Susan y su hija se sentían muy mal por él. Preguntaron si podrían romper su monodieta. Pensaron que cada día podía ser el último. Parecía que había empeorado. El se arrastraba cuando caminaba. Sus ojos lloraban y jadeaba como si estuviera caliente. Solamente "conduzca el barco, Ud. es el doctor natural; él cuenta con su sabiduría" fue mi respuesta. Susan hizo exactamente lo mismo. El agua fue ahora de la gasolinera del este. No le importó beberla con Lugol. Comió sus bolas de carne y durmió. Pero en la noche quiso salir a caminar. Susan tocó su tumor parecía estar colgando. El no arrastraba tanto sus patas.

En los días 4 y 5 se vieron solamente pequeñas mejorías.

En el día 6 el de repente saltó al auto para ir de compras. Mas tarde, dio un paseo, según parecía, sin mucho dolor. El no echaba de menos sus bocados (un buen momento para tirarlos a la basura). Su tumor se liberó de las costillas y estaba encogiéndose. Obviamente lo estaba digiriendo o haciendo que los glóbulos blancos lo removieran.

Aquel bajón final debe haber sido la enfermedad desintoxicadora.

En este punto no me siguieron enviando más reportes.

Medio año después volvió a las píldoras de la artritis, pero el tumor había desaparecido y Susan sintió que fue intervención divina. Ella tenía a su compañero de vuelta y yo pude perderme en el paisaje.

GIGI

No hay dos curas de gatos que sean iguales en mi colección. Mi sugerencia es no eliminar los parásitos primero para evitar una enfermedad desintoxicante antes de tiempo: solamente corrija el agua cancerígena, la comida y la atmósfera radioactiva. Esto puede activar los glóbulos blancos tanto que el cuerpo puede hacer una cantidad moderada de eliminación de los parásitos por sí mismo. Dándole las hierbas y los suplementos deberían reducir los síntomas de desintoxicación a un nivel manejable. Si no, encuentre un veterinario rápidamente.

Para Gigi estos fueron los elementos mas destacados de su encuentro con "el gran C". El agua, comida y aire fueron corregidos. El agua provenía de una gasolinera, sin filtrar, destilar o procesar. La comida fue pavo cocinado, testado de hipoclorito, cortado finalmente, sin sal, hecho en pequeñas porciones y congeladas a - 20° F durante 24 horas. La grasa se congelaba también. No se le dio otra comida mientras se curaba.

Su cama, en una caja de cartón junto con sus juguetes fue mudada al baño de arriba (justo afuera). También fueron arriba la "caja del gato" y el tazón de agua. El tazón de la comida permaneció abajo. Ella tomó una gota de solución de Lugol, suministrado en un gotero plástico directamente en su boca dos veces al día. Tomó una pizca de Artemisa sacada de una cápsula y mezclada en agua para suministrarla con un gotero. Si esto no le gusta y tiene arcadas, intente mezclarlo con té de nepeta o nata de montar. También tomó clavo, una pizca de una cápsula. Fue zapeada por 7 minutos 3 veces al día. Le tomo 3 semanas volver a ser la misma de siempre.

Viendo esto, su familia cambió su agua, cambió sus dormitorios a habitaciones familiares, pusieron sus ordenadores arriba, y agradecieron a Gigi el haberles traído sabiduría de esa manera tan especial.

Resumen - Capítulo 20

Note que por Frankie no se hizo nada heroico. Ni IVs ni homeografía o medicinas, ni enemas. Era lo suficientemente fuerte para curarse por sí mismo con sólo un poco de ayuda a su sistema inmunológico, la ayuda real: alejarla del agua, la comida y el aire tóxico.

Frankie fue zapeado, una vez al día, a través de sus patas delanteras y traseras. Poco después, corría un poco o trataba de saltar. ¿Fue el zapeo esencial? No podremos saber.

Si su perro tiene cáncer, asegúrese de cumplir con estas cosas básicas, como hicimos con Frankie. Comida y agua limpia y nativa ... y una cama donde el nivel de radiación sea bajo.

Si tiene éxito y su perro ha sido marcado por el veterinario para su sueño eterno, recuerde su promesa y cuénteles a su veterinario. Muéstrole a él o ella lo que hizo. Perrolandia le agradecerá por siempre ... así como cabalolandia y gatolandia.

Con respecto a Honey, pasaron muchos meses. Luego me mandaron un correo electrónico: ... se ve mejor... ganó algo de peso... deja que los niños lo monten ... no parece mas enfermo, pero no esta como debería todavía. ¿Podemos continuar?

Respuesta

Por favor envíeme una muestra de saliva para ver los progresos que ha hecho y cuáles deberían ser los próximos pasos

Capítulo 21. Záppers

Poder matar todas sus bacterias y otros invasores con electricidad parece ser la panacea, especialmente, cuando puede hacerlo todo en tres sesiones de siete minutos. Pero matar cosas en su cuerpo, que este debiera ser capaz de hacer por sí mismo, o cosas que en primer lugar no deberían haber entrado en su cuerpo, nos debería hacer pensar: "¿Por qué me pasó esto a mí? ¿Podría haberlo prevenido?". La prevención es infinitamente mejor que el tratamiento y es el verdadero logro al que debemos aspirar. De todas maneras, los záppers son una ayuda excepcional cuando se tiene una idea completa de la situación en mente. Esto significa respeto por el sistema inmunológico, entender nuestra extrema dependencia de este sistema para la supervivencia de nuestras especies.

La evolución del zápper desde los primeros generadores de frecuencias está descrita en "La cura de todas las enfermedades". La ventaja de no necesitar conocer la frecuencia de los patógenos que se desea eliminar lo hace excepcionalmente útil.

No importa la frecuencia en la que su zápper esté colocado (dentro de lo razonable), éste mata invasores pequeños y grandes: trematodos, nematodos, ácaros, bacterias, virus y hongos. Los mata a todos juntos, en siete minutos, aún a 5 voltios. Pero la corriente tiene que llegar a ellos y hay lugares a donde es difícil llegar: por ejemplo los ojos, el apéndice, los testículos, los huesos internos de los oídos y la mayoría del contenido del intestino.

¿Como funciona? Supongo que un voltaje Positivo aplicado en cualquier parte del cuerpo atrae las cosas cargadas Negativamente como las bacterias. Quizás las atrae el voltaje de las baterías, sacándolas de sus lugares en las puertas de las células (llamados canales conductores). Pero estas puertas pueden estar también cargadas Negativamente.

¿Atrae el voltaje de manera que las células expulsan cualquier bacteria que está en ellas? Quizás solamente cierre estas puertas. ¿Cómo puede el voltaje Positivo matar a un parásito a veces tan grande como un gusano? Estas preguntas no pueden ser contestadas todavía, aunque la evidencia es clara. Una súbita descarga de los huevos de los parásitos en la sangre, pedazos de parásitos en los glóbulos blancos, y por último, la aparición de moho justo donde los gusanos han estado. La acción eliminadora también queda demostrada cuando con el Sincrometro® no puede ser escuchado más un gusano grande (significando que su frecuencia no puede ser oída) en siete minutos.

Otra pregunta tiene una respuesta clara. ¿Es la eliminación debida a una estimulación del sistema inmunológico? La respuesta es "Si". El efecto fortalecedor en los glóbulos blancos es visto cuando ellos de repente poseen parte de los gusanos y bacterias, cuando minutos antes del zapper no los tenían.

Otras posibilidades fascinantes son que el voltaje intermitente Positivo interfiere con el flujo de electrones en algunas de las rutas metabólicas clave, o enderezan la molécula ATP anulando su crisis. ¿Podrían sacar de curso los electrones dirigidos por ARN para hacer ADN? Estas preguntas biológicas pueden ser contestadas estudiando los efectos de los pulsos eléctricos Positivos en los patógenos en un laboratorio. Se han hecho investigaciones al respecto, que han sido publicadas, mostrando buenos resultados (vea nota al pie, en la página 506).

La pregunta más importante, por supuesto, es si tiene un efecto perjudicial en Ud.. No he visto efectos en la presión arterial, estado de alerta mental, o temperatura corporal. Nunca ha producido dolor, aunque a menudo detiene el dolor instantáneamente. Solamente por esto no demuestra ser seguro. Aun sabiendo que el voltaje viene de una pequeña batería de 9 voltios no prueba rigurosamente que sea seguro, aunque es tranquilizador. El hecho de que están siendo usados miles de zappers sugiere su seguridad también. Y encontrar que este mecanismo funciona a través del sistema inmunológico, lo hace aun más atractivo. Los virus y las bacterias desaparecen en tres minutos, todas, trematodos, nematodos en cinco minutos, y ácaros en siete. Las personas que no están enfermas no necesitan pasar de esta cantidad de minutos, aunque no se han visto efectos negativos cualquiera sea la longitud del tratamiento.

El primer zapper de siete minutos es seguido de un descanso de 20 a 30 minutos. Durante este tiempo, los virus y las bacterias son liberados de los parásitos muertos e invaden nuestro sistema. Estas liberaciones son la base de las "enfermedades de desintoxicación", las cuales deben ser controladas y contraatacadas. Cada parásito tiene sus propios virus y bacterias escapados.

La segunda sesión de siete minutos se hace intentando matar a los recientemente liberados virus y bacterias. Si omite hacerlo, puede coger un resfriado, un dolor de garganta o alguna otra cosa de manera inmediata. En realidad, si Ud. lo hace, matará algunos parásitos serios. Nuevamente, los virus son liberados, esta vez de las bacterias que mueren. Esta tercera sesión mata los últimos virus liberados.

Una cuarta y quinta sesión serán muy beneficiosas, especialmente cuando vea las partículas de las proteínas llamadas "proteínas priónicas" que salen del parásito *Macracanthorhynchus*, y maten las bacterias de la *Salmonela*. Pero no hay suficientes experimentos realizados para estar seguros de que estos sean los orígenes, o que todos necesiten sesiones extras. Recuerde, los pacientes de cáncer recibirán, de todas maneras, sesiones de platos de zappee de 20 minutos. Por lo que, la necesidad de sesiones de zapper mas regulares todavía no es una certeza.

Esto es todo lo que hay. Casi todo. Las corrientes de zapper viajan mejor en la sangre y la linfa, dos fluidos (conductores) bastante salados. Pero no llega a los cálculos biliares o a las células vivas donde el virus del Herpes espera latente o los hongos de la *Candida* extienden sus filamentos.

No zapee si esta embarazada o usando un marcapasos.

Estas situaciones aún no han sido investigadas. No experimente por su cuenta. Niños de hasta ocho años han sido zapeados sin ningún efecto dañino. Para ellos, debería sopesar los posibles beneficios contra los riesgos desconocidos.

Para llegar más profundamente, el programa herbal para los parásitos (página 154) y la homeografía debe agregarse al tratamiento del zapper.

Las víctimas de cáncer tienen muchas terminaciones nerviosas cubiertas con aceite de motor y grasa de rueda, los cuales traen PCBs y benceno con ellos. Ud. no puede pasar suficiente electricidad a través de sus mandos o muñecas debido a estos aislantes, ni penetrarán al tumor efectivamente. Para llegar con un efecto significativo, eléctricamente, a órganos específicos, necesitará hacer platos de zappee (vea la página 528) y usar electrodos de pie. Ud. necesitará poner una muestra de un tejido similar al órgano al que quiera llegar en el zapper plate.

Para las víctimas de cáncer, los electrodos de tubos de cobre son colocados debajo de los pies justo delante de los talones. La elección del cobre es importante porque es el metal más conductivo, junto con la plata. La presión de sus pies en los tubos ayuda a la corriente a penetrar. La presión de las manos es difícil de mantener. Un electrodo plano provee poca presión debajo del pie para una buena penetración.

La sangre y la linfa son los lugares más importantes para zapear. Usar los electrodos de pie ayuda mucho, en ambos sistemas el zappee con platos y el zapper ordinario.

El circuito, con este sorprendente beneficio para la salud, produce un campo eléctrico totalmente Positivo en todos los casos, esto es llamado "compensación Positiva". Pero muchos zappers fueron construidos con pequeñas sustituciones cuando los componentes exactos no estaban disponibles.

Esto a menudo trajo como resultado un campo eléctrico demasiado cercano al Negativo por lo que pequeñas excursiones hacia el campo Negativo eran inevitables. Aunque sean muy pequeños los "puntos Negativos" no son deseables. Por esta razón el circuito dado aquí tiene un componente

adicional, una resistencia de compensación Positiva. Con este añadido, es fácil para el constructor medir la compensación Positiva en un osciloscopio. Será ¼ de voltio. **Todo aquel que compre un zapper debería pedir esta medición. El consumidor debería pedir electrodos de cobre de diseño tubular y platos de la dimensión correcta (aprox. 10cmts de lado) y de aluminio.**

Aunque las tiras de las muñecas son buena elección, no se ha hecho la suficiente investigación para comparar su efectividad con la del diseño de electrodos tubulares. **Una persona muy enferma debería usar electrodos tubulares de cobre, de una dimensión correcta y correctamente colocados para no arriesgarse a una pobre conducción.** Zapearse una vez por día es una rutina común para muchas personas. Los mayores parecen conservarse mas "despiertos" para su edad. Para muchos es un calmante del dolor diario, un alivio de la fatiga o una ayuda. Para los enfermos, zapear todo el día, continuamente, por un mes o más ha traído a menudo una mejora significativa. Solamente la investigación futura puede dar luz a por qué esto sucede.

Tan asombroso como su acción es la simplicidad del diseño del circuito. Un completo novato podría construir uno.

Construyendo un Zapper

Le serán dadas dos maneras de construir un zapper: la de **la caja de zapatos** y la de la **tabla del pan**. La de la tabla del pan para un zapper de 1000 Hz (1 kHz) está en la página 533.

Ambos tienen una salida Positiva de 1/4 de voltio. Podrá testar su zapper (o cualquier zapper hecho comercialmente) simplemente observándolo con un osciloscopio.

Listado de piezas para un Circuito de Zapper del tipo Caja de zapatos de 30 kHz

Item

Número de Catálogo Radio Shack

- Caja de zapatos
 - Batería de 9-voltios
 - Conector de batería de 9-voltios
 - Interruptor de palanca on-off
 - Si no está disponible, elija cualquier interruptor con agujeros en los puntos de contacto
 - resistencia de 1 KΩ , marrón-negra-roja- dorada
 - resistencia de 3.9 KΩ, naranja -blanca- roja- dorada.
 - resistencia 39 KΩ , naranja-blanca- naranja-dorada
 - LED rojo de corriente baja
 - condensador eléctrico de 0.0047 μF
 - condensador eléctrico de 0.01 μF
 - chip temporizador 555 CMOS (TLC 55)
 - Enchufe de cableado de 8 pins para el chip
 - Si solamente están disponibles enchufes de 16 pins, corte uno a la mitad o deje la mitad vacía.
 - Pinzas de cocodrilo cortas (12")
 - Si no está disponible , use uno de 14"
 - Cable de puente jumper para Micro clip
- 270-324 (set de 5, Ud. necesita 1)
275-624A interruptor de palanca micro mini
Radio Shack 275-612
271-312 (surtido de 500 piezas) use 2
Use 2 del surtido de 500 piezas
De un surtido de 500 piezas
276-044
272-130 (set de 2, necesitará 1)
272-131 (set de 2, necesitará 1)
276-1718 (podría desear comprar una de repuesto)
900-7242
- En cualquier tienda de electrónica compre 10 de Radio Shack, 278-1156
278-017 (necesita 2 paquetes de 2)

- Si no está disponible, use cable de puente jumper mini
- 2 tornillos , aprox. 1/8" de diámetro, de 2" de largo (5 cm), con 4 tuercas y 4 arandelas
 - 2 tubos de cobre, 3/4" de diámetro , 4" de largo (10 cm)
 - Un cuchillo afilado, tachuelas, tenazas largas, cinta, 4 tiras o bandas de goma para atar.

278-016
Ferretería

Ferretería

Item	Número de Catálogo Radio Shack
Caja de zapatos	
Batería de 9-voltios	
Conector de batería de 9-voltios	270-324 (set de 5, UD necesita 1)
Interruptor de palanca on-off	275-624A interruptor de palanca micro mini
<i>Si no esáa disponible, elija cualquier interruptor con agujeros en los puntos de contacto o Radio Shack 275-612</i>	
1 K Ω resistencia , marrón-negra-roja-dorada	271-312 (surtido de 500 piezas) use 2
3.9 K Ω resistencia, naranja –blanca- roja-dorada.	Use 2 del surtido de 500 piezas
39 K Ω resistencia , naranja-blanca-naranja-dorada	De un surtido de 500 piezas
LED rojo de corriente baja	276-044
.0047 uF condensador eléctrico	272-130 (set de 2, necesitará 1)
.01 uF condensador eléctrico	272-131 (set de 2, necesitará 1)
555 CMOS chip temporizador (TLC 55)	276-1718 (podría desear comprar una de repuesto)
Enchufe de cableado de 8 pins para el chip	900-7242
<i>Si solamente enchufes de 16 pins están disponibles corte uno a la mitad o deje la mitad vacía.</i>	
Pinzas de cocodrilo cortas (12")	En cualquier tienda de electrónica compre 10
Si no esta disponible , use uno de 14" de Radio Shack, 278-1156	
Cable de puente jumper para Micro clip	278-017 (necesita 2 paquetes de 2)
<i>Si no esta disponible , use cable de puente jumper mini 278-016</i>	
2 tornillos , aprox. 1/8" de diámetro, de 2" de largo, con 4 tuercas y 4 arandelas	Ferretería
2 tubos de cobre, 3/4" de diámetro , 4" de largo	Ferretería

Detalles para los novatos absolutos: No deje que el lenguaje inusual lo detenga. Una "terminal" es una pieza de alambre usada para hacer conexiones. Cuando saque un componente de su bolsa, etiquételo con un pedazo de cinta. Un cuchillo de cocina de sierra es útil, así como un imperdible. Practique usando los micros clips. Si las terminaciones de metal tienen forma de L dóblelas con las tenazas hasta dejarlas en forma de U para cogerlas mejor. Los chips y los sujetas chips (cableado de enchufes) son muy frágiles.

Es interesante comprar uno extra de cada tipo en caso de que rompa las conexiones. El temporizador "555" es un componente ampliamente usado; si no puede localizarlo, intente en otra tienda de electrónica o vea Fuentes.

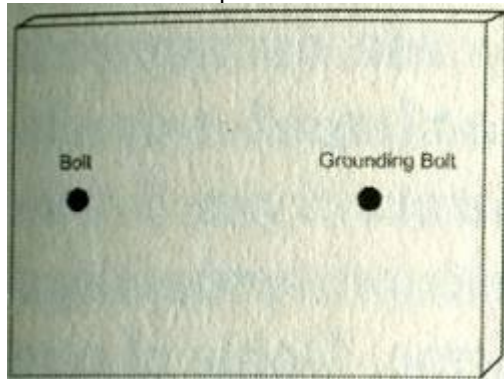
El zapper en la Caja de Zapatos

Este circuito ha sido mejorado desde el ofrecido en los primeros libros.

Se ha agregado una resistencia que le proporciona a cada pulso una compensación Positiva de 1/4 voltio. Así su zapper no trabajará tan próximo a un voltaje Negativo.

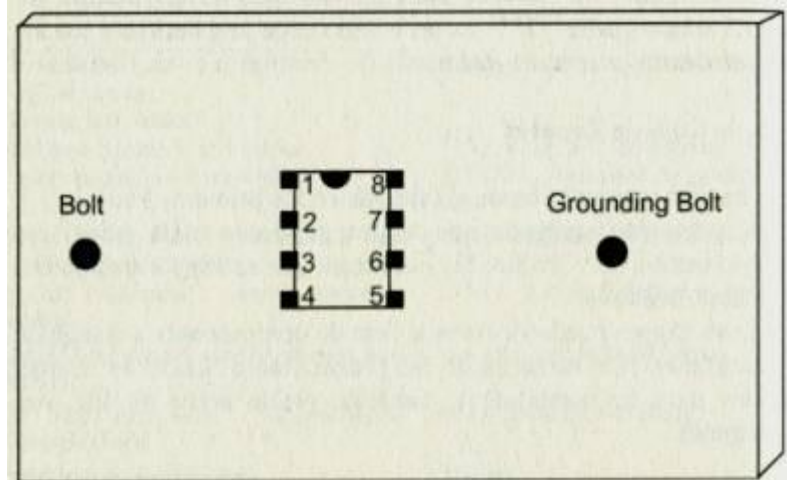
Para construir su zapper puede llevar esta lista de componentes a cualquier tienda de electrónica (los números de las piezas Radio Shack les fueron proporcionados para su comodidad). También puede pedir un kit, vea Fuentes o pregunte.

Ensamblando Záper



1. Usará la tapa de la caja para montar los componentes. Guarde la base de la caja para guardar el proyecto finalizado.
2. Haga dos agujeros cerca de los extremos de la tapa. Agrándelos con un lápiz hasta que los tornillos puedan pasar por ellos. Monte los tornillos desde el lado de afuera aproximadamente a medio camino para que pueda ponerse una arandela y una tuerca en este lugar, a ambos lados. Ajuste. Etiquete la "toma de tierra" en el interior y el exterior.
3. Monte el chip 555 en el cableado de enchufe. Encuentre "la terminación de arriba" del chip buscando en la superficie exterior cuidadosamente una muesca extraída con forma de galletita o un punto impreso. Alinee el chip con el enchufe y muy cuidadosamente coloque los pins del chip en el enchufe hasta que se coloquen en su lugar con un clic.
4. Haga 8 agujeros de alfiler para encajar el tableado. Agrándelos ligeramente con un lápiz afilado. Móntelo desde afuera. Escriba los números de los pins (conexiones) fuera y dentro, comenzando con el número uno, cerca de la "muesca de galletita" como se ve desde fuera.

Después numere el 4 enfrente del 5 y continúe. El número 8 estará frente al 1.

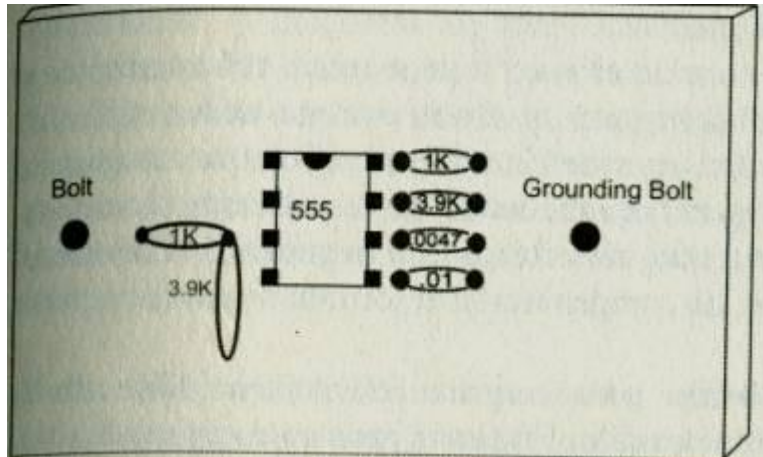


5. Haga dos agujeros de 1 cm muy cercanos a los pins 5, 6, 7 y 8. Deberían estar a menos de 0.5cm de distancia. (o, una parte de cada componente puede compartir un agujero con el chip 555). Monte el condensador de .01 μF cerca del pin 5 por el lado de fuera. En el interior conecte el pin 5 a un extremo de este condensador, conéctelo alrededor del pin primero, luego retuézalo con las tenazas hasta que logre una conexión firme. Doble el otro cable del condensador aplanándolo contra el interior de la caja de zapatos. Etiquételo .01 en el exterior y el interior. Monte el condensador de .0047 μF cerca del pin 6. En el interior retuerza el cable del condensador alrededor del pin. Achate el alambre del otro extremo y etiquételo .0047. Monte la resistencia 3.9 K Ω cerca del pin 7, conectándola al interior del pin. Achate el alambre en el otro extremo y etiquételo 3.9 K Ω . Monte la resistencia de 1 K Ω y conéctela de la misma manera al pin 8 y etiquétela 1 K Ω .

6. Perfore dos agujeros a 1/2 pulgada (1,5 cm) de distancia entre sí, próximos al pin 3 (otra vez puede compartir el agujero con la conexión 3 si desea), en la dirección del tornillo. Monte la resistencia de 1 K Ω y etiquétela por dentro y fuera. Retuerza las conexiones juntas y achate los alambres restantes. Esta resistencia protege el circuito si accidentalmente pone en corto (*cortocircuítala*) las terminales. Monte la resistencia 3.9 K Ω abajo. Un extremo puede ir en el mismo agujero que la resistencia 1 K Ω cerca del pin 3. Retuerza el extremo alrededor del pin 3 la cual tiene la resistencia 1 K Ω adjunta a la misma. Achate el extremo. Etiquete.

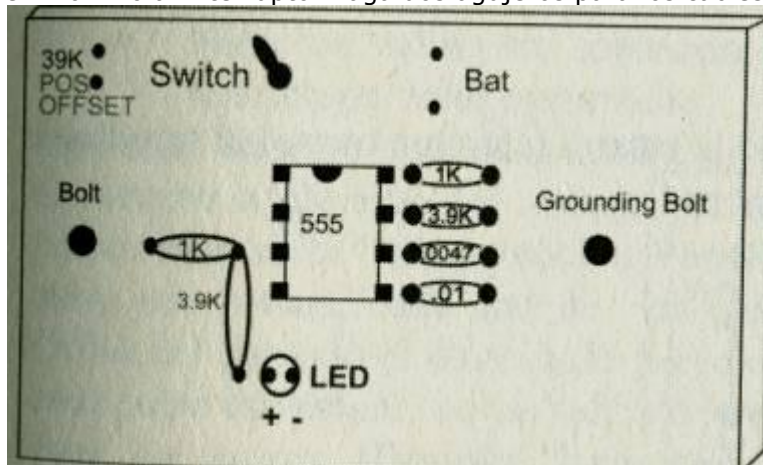
7. Próximo a la resistencia 3.9 K Ω perfore dos agujeros alejados 1/4 de pulgada (algo más de 1/2 cm) del LED. Note que el LED tiene una conexión Positiva y Negativa.

El alambre más largo es el ánodo (Positivo). La parte achatada de la cúpula roja marca el alambre Negativo. Monte el LED desde el exterior y doble atrás los alambres, etiquetándolos (+) y (-) en el interior.



8. En la parte superior perforo un agujero para la palanca del interruptor. Agrándelo hasta que la palanca encaje desde el interior. Remueva la tuerca y la arandela del interruptor antes de montarlo. Puede necesitar cortar algo de papel con el cuchillo antes de emplazar la arandela y la tuerca en el exterior. Ajuste.

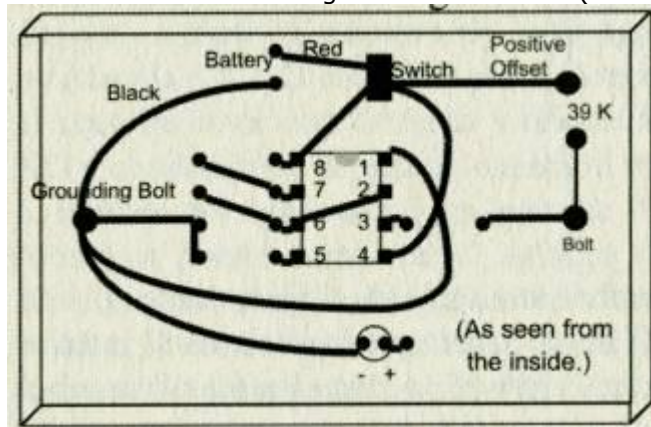
9. Próximo al interruptor haga dos agujeros para los cables del conector de la batería y métalos desde el exterior. No adjunte la batería todavía.



10. A una pulgada del interruptor perforo dos agujeros alejados ente si 1/4 de pulgada (algo más de 1/2 cm). Monte la resistencia 39 KΩ desde afuera y etiquétela en el interior y el exterior como "39 KΩ compensador Positivo". Achate los alambres en el interior

Ahora conecte todo

1. Retuerza los extremos libres de los dos capacitadores (.01 y .0047) juntos. Conecte esto a la toma de tierra usando una pinza de cocodrilo.
2. Doble los dos extremos de los pin 2 y 6 (los cuales ya tenían una conexión) hacia adentro con forma de L. Cójalos juntos con una pinza de cocodrilo y junte el otro extremo de la pinza al extremo libre de la resistencia 3.9 K Ω con el pin 7.
3. Usando una pinza de cocodrilo conecte el pin 7 al extremo libre de la resistencia 1 K Ω adjuntado al pin 8.
4. Usando tres micro pinzas conecte el pin 8 a un extremo del interruptor y el pin 4 al mismo extremo del interruptor, y el otro extremo de la resistencia de compensación al mismo extremo del interruptor. (Coloque un gancho dentro del agujero y otros ganchos alrededor de la conexión completa. Revise para asegurarse que están conectados con seguridad). Conecte el extremo libre de la resistencia de compensación al tornillo usando una pinza de cocodrilo.
5. Use una pinza de cocodrilo para conectar el extremo libre de la resistencia 1 K Ω (en el pin 3) al tornillo. Esta es la resistencia de salida.
6. Retuerza el extremo libre de la resistencia 3.9 K Ω al pin 3 alrededor del extremo positivo del LED. Conecte el extremo negativo del LED al tornillo de tierra usando una pinza de cocodrilo.
7. Conecte el pin número 1 sobre el chip a la toma de tierra con una pinza de cocodrilo.
8. Coloque una pinza de cocodrilo en el exterior de uno de los tornillos. Conecte el otro extremo a un agarre manual (tubo de cobre). Haga lo mismo con el otro tornillo y el otro agarre.
9. Conecte el extremo negativo de la batería (alambre negro) al tornillo de tierra con una pinza de cocodrilo.



10. Conecte el conector positivo de la batería (cable rojo) al extremo libre del interruptor usando una terminal de pinza micro. Coloque la batería muy cuidadosamente. Antes de conectar la batería a su conector, cubra la terminal con cinta. Después de fijarlo en una de las terminales, remueva la cinta para colocar la otra terminal. Esto es para prevenir que se toquen las terminales accidentalmente en una dirección inversa. Si la luz de LED está encendida UD. sabe que el interruptor está en ON (encendido). Si no lo está, vuelva el interruptor para ver las luces del LED. Si no puede encender el LED en ninguna de las posiciones del interruptor, revise todas las conexiones y asegúrese de tener una batería nueva cargada. Aún si se enciende, revise cada conexión otra vez.

11. Finalmente ate los alambres que pasamos por las hendiduras de las esquinas con los fijadores de alambre o las bandas de goma y coloque la tapa en la caja. Ponga un par de bandas de goma alrededor de la caja para mantenerla cerrada por seguridad. Para guardarlo colóquelo en el interior de una caja más grande.

Nota: Habiendo ganado experiencia, quizá UD prefiera construir su próximo zapper en una pieza de cartón doblado en forma de banco, y poder colocarlo luego dentro de una caja de zapatos para mayor protección.

Opcional: mida la frecuencia de su zapper conectando un osciloscopio o medidor de frecuencia a los agarres. Cualquier tienda de electrónica puede hacer esto. Debería leer entre 20 y 40 kHz. (la tienda puede también leer el voltaje, pico a pico, y la cantidad de la compensación Positiva en la escala de 0.5 voltios por división). El voltaje saliente debería ser de aproximadamente 8 voltios cuando UD. coge los agarres.

Nota: un voltímetro solamente leerá de 4 a 5 voltios porque éste muestra un voltaje promedio.

Opcional: observe los pulsos cuadrados de onda sin coger los agarres. Ellos comienzan a elevarse del voltaje básico aproximadamente en un 1/4 de voltio. Esta es la "compensación Positiva". Los altos y los bajos de cada pulso son planos, cada uno de los cuales dura aproximadamente el mismo tiempo (50%) del llamado el duty cycle (ciclo activo). La elevación y la caída de cada pulso es vertical, sin un salto en la dirección Negativa (abajo). Cuando coge los agarres (llamado "bajo carga") el voltaje de pico a pico cae considerablemente y la forma tiene esquinas redondeadas en vez de cuadradas para cada pulso. Esto es un reflejo de la capacitancia de su cuerpo, y esto es normal.

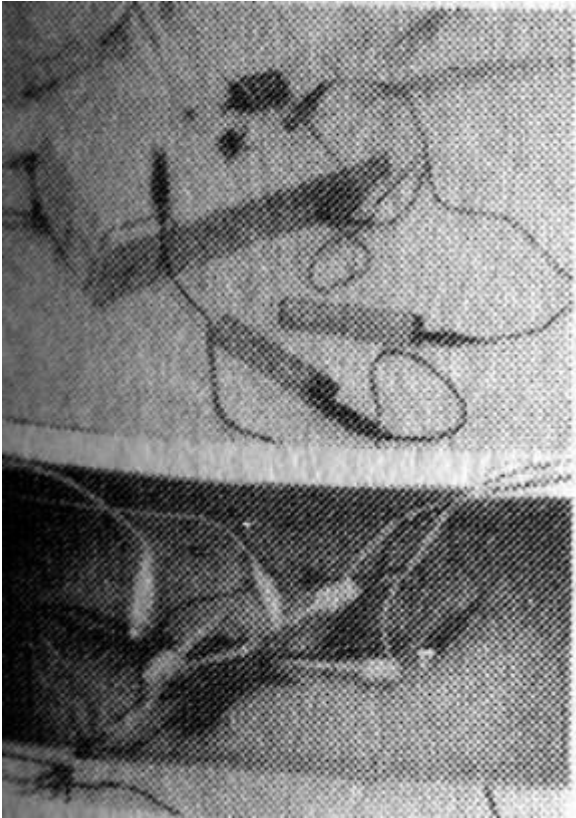


Figura 117. Zápper en construcción.

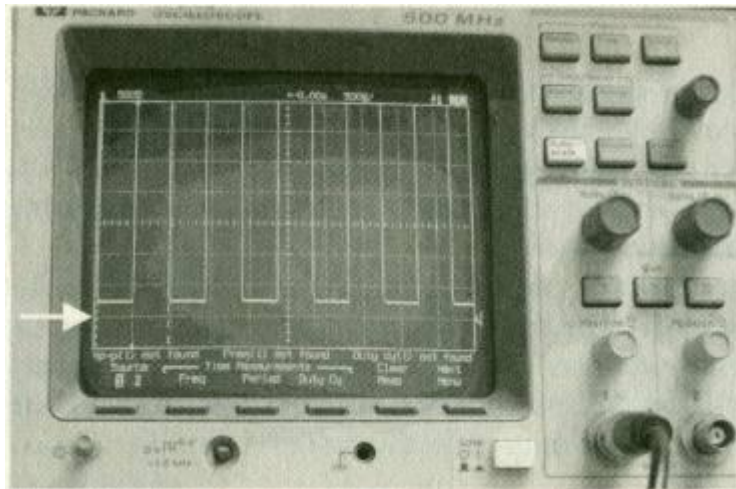


Figura 118. zapper con 1/4 de voltaje positivo

A un rango de 5 voltios es fácil ver la salida. Antes de que se encienda la unidad, la línea cero, se encuentra , donde indica la flecha a la izquierda del osciloscopio. (También se ve en la flecha de la derecha) Encendiendo el zapper se ve la parte de abajo elevada en cada pulso , además no se ven picos negativos en la zona de abajo

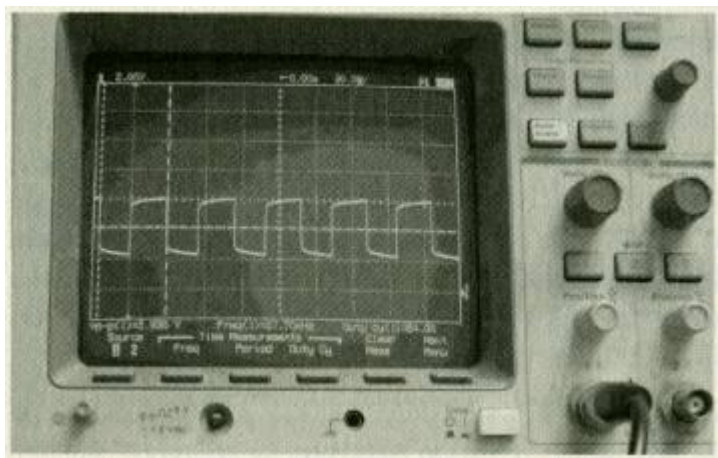


Fig. 119 La salida del zapper muestra el efecto en el cuerpo.

El ciclo correcto, el voltaje y la frecuencia son menos importantes que la ausencia de picos negativos y la presencia de más de 1/4 de voltaje positivo extra.

Opcional: Mida la conductividad actual en su cuerpo cuando se esté zapeando. Necesitará un reostato 1K y un osciloscopio. Conecte la conexión de tierra al final de una resistencia. Conecte el final de la otra resistencia a un agarrado, (añadiendo ésta resistencia al circuito disminuye la corriente ligeramente, pero nada significativo). El otro agarrador está conectado a la otra conexión. Conecte la otra extensión del osciloscopio al final de una resistencia. Encienda el zapper y agarre los asideros. Lea el voltaje en el osciloscopio. Dará sobre 3.5 voltios. Calcule la corriente dividiendo el voltaje por la resistencia, 1Ω son (3.5 miliamperios) de corriente.

¿Puede construir este zapper usando el sistema de la tarjeta experimental? Si, mire la página 533 y use las partes de 30 kHs de la lista.

Si alguien fabrica su zapper

Lista de partes

R1 $1k\Omega$

R2 $3.9k\Omega$

R3 $1k\Omega$

R4 $3.9k\Omega$

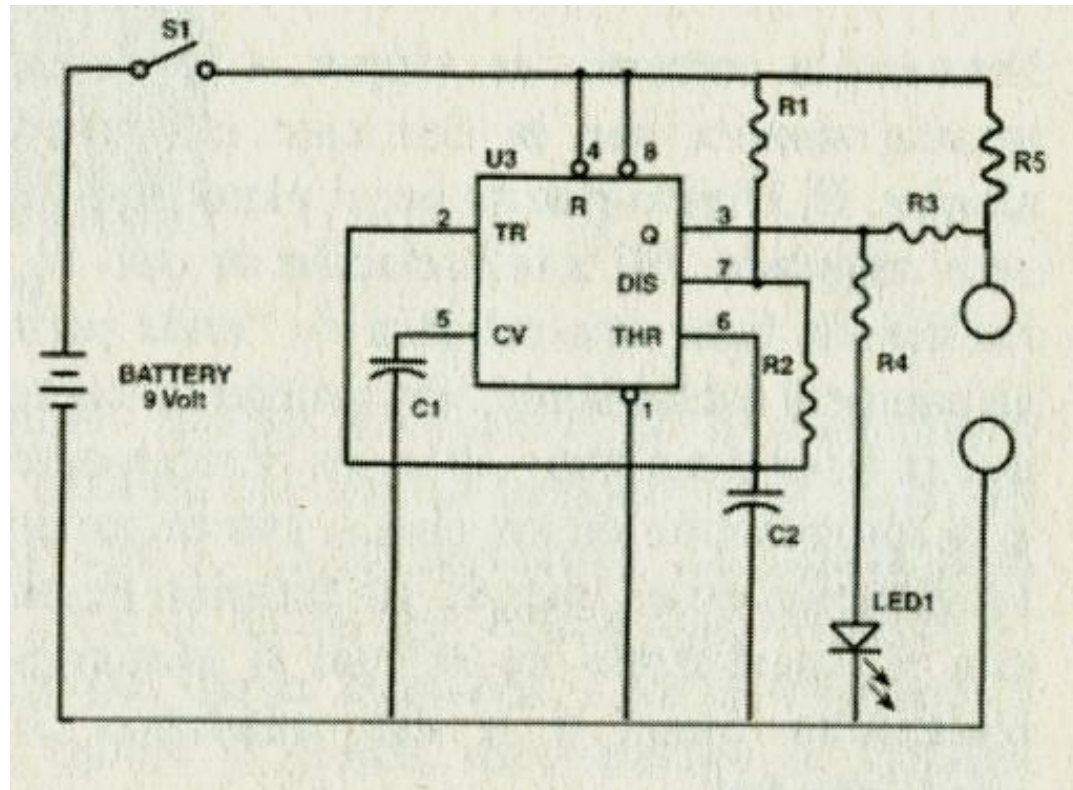
R5 $39k\Omega$

C1 $.01 \mu F$

C2 $.0047 \mu F$

U3 MC1455

LED 2 ma LED rojo



Dele esto a un electrónico

Usando el zápper

1. Enrolle las manos en una capa de papel mojado antes de usarlo. Más de una capa reducirá la corriente. Agárrelo firmemente y encienda el zápper. Tenga una botella de agua a mano para mantenerlo mojado.

2. Zappéese durante 7 minutos, deje los agarres y descanse 20 minutos. Después esté otros 7 minutos y 20 de descanso y al final siete minutos otra vez. Esta es la rutina para el zapeo regular.

- Para los platos de zapeo, zapee durante 20 minutos cualquier parte del cuerpo y cambie después a cualquier otra.

Testando el zapper

Probar el zapper en una enfermedad para ver "si funciona" no es útil. Sus síntomas se pueden dar por algo que no sea un parásito. O puede reinfectarse después. La mejor manera es encontrar unos invasores que ya tenga (esto está descrito en el manual de laboratorio de sincrómetro * experiencia 13). Esto le da un punto exacto de partida. Zappéese usted mismo, después de un triple zapeo no debe haber ninguno de estos invasores. Si sobreviven, especialmente los mas grandes como las Fasciolas, sin duda están saturados de alguna sustancia como, PCB's, benceno o Freón. Por esta razón se usan platos de zapeo.

Zapeando con Platos

Pasando la corriente de zapper, a través de unos platos adecuados, de la misma manera que la corriente del sincrómetro, se produce un efecto similar. El Objeto puesto en el plato guía la corriente, por lo que no será zapeado ningún otro objeto. Mi interpretación es que, el plato capacitador en la caja de resonancia tiene una relación de "onda permanente" igual a la corriente de su cuerpo (actualmente, una unidad de capacidad- conductividad), haciendo que la resistencia entre ellos sea básicamente 0. Por esta razón, la dimensión y la composición de los platos, son importantes. Toda la corriente irá a esa localización en su cuerpo. La relación de onda permanente, puede ser vista con el sincrómetro, en el cual, si añadimos 2 picofaradios, destruimos la resonancia, pero si a eso añadimos 2 microhenrys restauramos la conductividad.

<p>Haga sólo platos de zapeo como se describe debajo. Otras copias, tamaños y composiciones, no han sido testadas o no se han encontrado útiles</p>
--

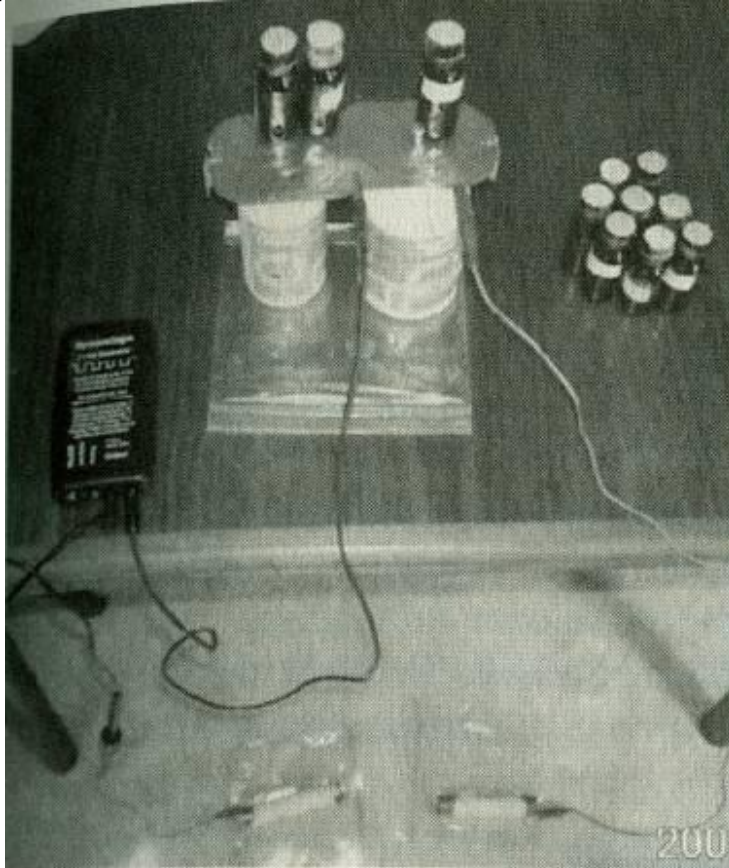
Haciendo platos de zapeo

He experimentado y he obtenido buenos resultados de 2 maneras. La primera usa 2 tapas de latas de sardinas que actúan como un plato único. El segundo usa 2 piezas de aluminio como 2 platos separados. La ventaja de la primera manera, es que es mas fácil de hacer, con objetos que tenga en su casa. La ventaja de la segunda es que, puede zapearse 2 partes diferentes a la vez. En teoría, 3 platos, 4 platos, 5 platos, aumentarían, la eficacia incluso más, pero las enfermedades de detoxificación (*los efectos debidos a la movilización y liberación de toxinas*) aumentarían en la misma proporción.

Plato de zapeo individual

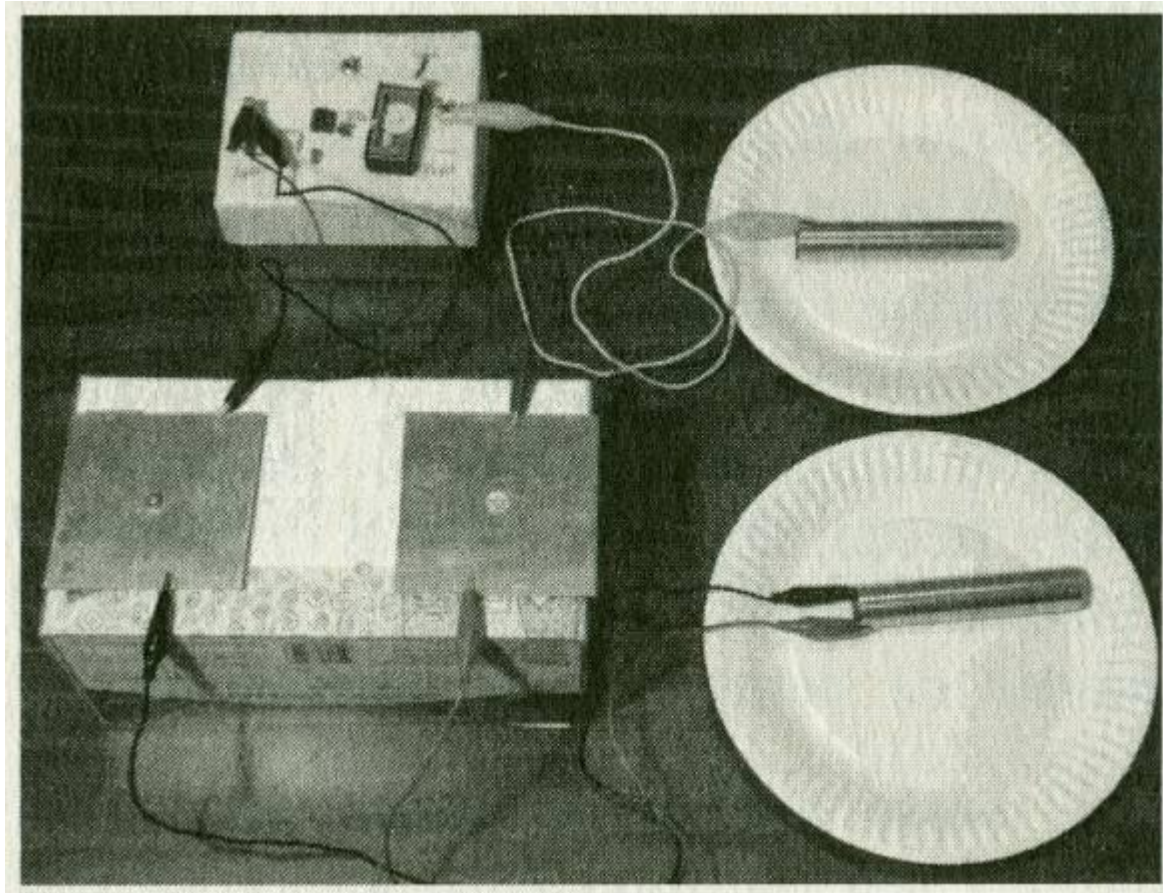
Para el plato mas fácil de fabricar, use tapas de latas de sardinas (no otro tipo de lata). Después de limpiar cuidadosamente, y pulir, para hacer la superficie lo mas lisa posible, entonces móntela, en 2 botes de plástico, de vitaminas vacíos. Haga una agujero en las tapas de los botes y de las tapas de las latas. Estos se deben mantener juntos con un clip, o un pequeño tornillo. Ajuste tapas de las latas con las de los botes, lo justo para que se puedan mover con el dedo. Una un cable con un clip cocodrilo, al tornillo del centro, y el otro lado con otro clip, al zapper casero. Después una otro cable, desde el centro del plato, a un tubo da cobre, y el otro cable desde el zápper al otro tubo de cobrea, como es usual.

Las 2 tapas deben estar firmemente unidas todo el tiempo, use tubos de cobre para hacer contacto en su cuerpo, la alta frecuencia y la capa de papel mojado, impiden que el cobre penetre en su cuerpo.



Plato de zapeo doble

Consiga 2 placas de aluminio de 1 mm. Deben tener una superficie cuadrada de 8 o 9 cm. Haga un agujero en el centro de cada una, móntelas en una caja de cartón o de plástico, con una separación de 5-8 cm. Una un cable desde la salida positiva de su zapper, a los 2 platos (2 cables unidos, júntelos a los platos con un clip) después una un cable desde cada uno de los platos, al tubo de cobre. Debe haber otro cable desde la salida negativa del zapper a otro tubo de cobre como es normal. Necesitará 5 clips cocodrilo.



Trucos del zapeo con platos

Como debe usar los pies para zapearse, puede que desee poner los tubos de cobre en el suelo. Los tubos deben estar enrollados por sólo una capa de papel mojado. Para proteger el suelo, ponga una bolsa de plástico por debajo de los tubos.

Cuando se esté zapeando con los platos, una batería de 9 voltios se acabará más rápido que con otros aparatos. Por supuesto su cuerpo se está beneficiando, de ésta mayor cantidad de energía, que transforma para su uso. Después de cada zappeo compruebe el voltaje de la batería; si el voltaje acaba en 8.9 v o menos deberá repetir el zappeo. Empiece cada zappeo con no menos de 9.4 v. Espere consumir 0.4 voltios en cada uso, con estos platos dobles.

Compre, baterías recargables, cargador y un voltímetro; se ahorrará mucho dinero. Para la agenda detallada de zappeo mire la pág. 173 (capítulo 6).

El zappicator

Uniendo el zápper a un altavoz, le da los pulsos eléctricos necesarios para que el imán de este mueva el cono de papel del altavoz. El cono de papel hace vibrar el aire con la misma frecuencia; podremos oírlos si los pulsos eléctricos son los adecuados para nuestros oídos, de 20 a 20.000 hz (vibraciones por segundo).

Si unimos el zápper a un altavoz, no podremos oír nada, porque la frecuencia de salida del zápper es de 30.000 hz (demasiado alta), aunque las vibraciones continúan.

Cada impulso es ahora más corto y puede alcanzar las moléculas. Si se alcanza la frecuencia apropiada puede hacer "rechinar" un tipo de molécula específica, y quizás destruirla, sin destruir las moléculas vecinas. Esto era la teoría. Pero los experimentos han mostrado que los impulsos entrantes deben ser totalmente positivos (100%) y el imán artificial alrededor del altavoz, tendría que producir un campo magnético alrededor, de polaridad norte, para producir tal efecto. Además, si una corriente atravesara el altavoz, eliminaría todo este fenómeno. He experimentado con otras frecuencias, esperando encontrar alguna que no sólo destruyera bacterias y virus, si no también moléculas "malas", como alérgenos de la comida, y descubrí que 1.000 hz funcionan bien, lo que me sorprendió ya que esperaba una frecuencia mucho mayor. No pude llegar a entender la física involucrada, pero no hay excepciones. Un solo cable unido, funcionó, desde la salida (+) a la (+) del altavoz. Si se usaba la salida (-) este efecto no ocurría. El altavoz debía actuar como si se tratara de una antena, ayudando a que la resonancia encontrara y destruyera las "moléculas malas". Afortunadamente no encontré muestras de que las moléculas "buenas" como, vitaminas y minerales orgánicos fueran destruidos

Estos dejaban pasar los pulsos sin ser afectados. Pero las moléculas "malas", como PCB's, benceno y fenol eran destruidas, de hecho, el fenol aparecía después de que se destruyera el benceno, dejándolo como senda de la detoxificación del benceno. Después de esto, el alcohol de madera apareció, cuando las partículas de fenol se partían por la mitad. Con zappication mas prolongada incluso este alcohol desaparece, produciendo formaldehído, y cuando éste se rompe forma, ácido fórmico. Durante la zappication, se producen procesos químicos significativos.

El zappicar alimentos es muy beneficioso, por eso le animo a que tenga un zappicator. Este circuito es como el zápper, pero sólo con algunos componentes más para bajar la frecuencia a 1000 +/- 5 Hz.. No habrá sonido dado que la corriente está fluyendo. Pero un voltaje muy ligero y la frecuencia de 1 Khz estarán afectando a todos los alimentos en los platos, y los alimentos que estén tocando a los alimentos de los platos. Es fácil ver la frecuencia con un contador.

El circuito del zappicator tiene también, una compensación positiva, especialmente una resistencia, para producir una compensación de 1/4 volt. por lo que no puede mandar corriente negativa por accidente. Este producirá una frecuencia de 1.000 hz en vez de 30.000

Fabricando el zappicator

El zappicator tiene 2 partes.

- Un caja de altavoz, con 1 ó 2 altavoces donde poner la comida
- 1 zapper de 1 khz para suministrar energía.

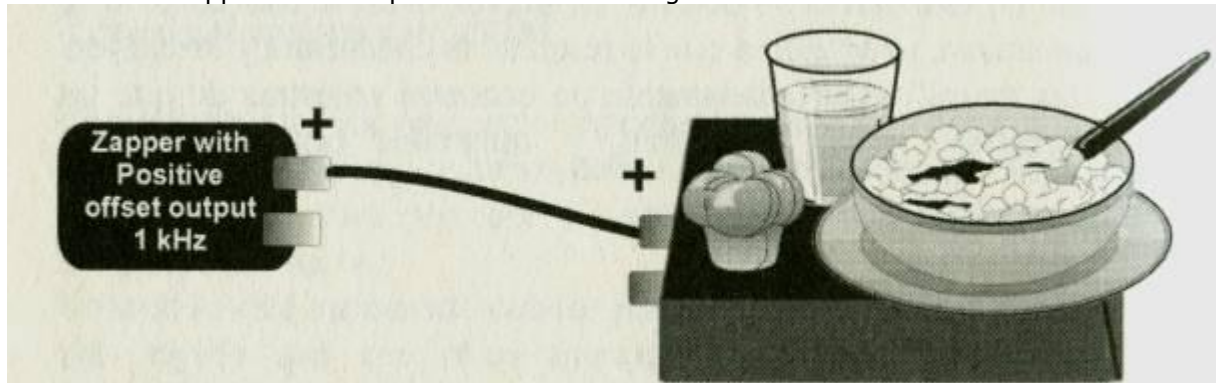


Fig. 123 zappicator con caja con altavoz y zapper de 1 khz

Primero construiremos el zapper de 1 kHz. Lo haremos en una caja de zapatos, para evitar que se enmarañen los cables, clips y soldaduras de otros trabajos.

El método de la tarjeta experimental

Instrucciones para hacer un zapper de 1 kHz

Lista de partes necesarias

Objeto

Batería de 9 voltios

Conector con interruptor

Interruptor de encendido, apagado

Si no está disponible, elija cualquier interruptor con agujeros en las terminales,

Resistencia de 1 K Ω , marrón-roja- dorada

Resistencia de 2.2 K Ω roja-rojo-rojo- dorado

Resistencia de 4.4 K Ω

dorado)

Resistencia de 144 K Ω

Resistencia de 39 K Ω para compensación positiva
(naranja-blanco-naranja-dorado)

LED 2 ma rojo de baja frecuencia

.0047 μ F capacitador (2)

555 CMOS chip temporizador (TLC 555)

* clip aligator clip (pinza de cocodrilo) (2)

Caja de zapatos

Cables de tarjeta experimental

2 tubos de cobre, 3/4 pulgada de diámetro, 4 pulgadas de largo

Alicates, cinta, pelador de cables.

*no los necesitará cuando este zappicando este circuito.

Número de catálogo de radio

270-324 (grupos de 5 necesitará 1)

275-624A interruptor, mini palanca

Radio 275-612

271-312 (500 piezas aisladas)

Use una en el surtido

Use de las de resistencias del surtido de 4.7 K Ω (Amarillo-violeta-rojo--

Use 2 de las resistencias de 270 K Ω (rojo-violeta-amarillo-dorado)

Use una del surtido

276-044

272-130 (grupo de 2)

276-1718 (puede querer comprar uno de repuesto)

Cualquier tienda de electrónica o use Radio Shack 278-1156 (set of 10)

276-175 (llamado enchufe experimento)

276-173

Tienda de fontanería

Instrucciones para hacer un zapper de 1 kHz :

Lista de partes necesarias

Ojeto	Número de catálogo de radio
Batería de 9 voltios	
Batería de 9 volt. Conector con interruptor	270-324 (grupos de 5 necesitará 1)
Interruptor de encendido, apagado	275-624A interruptor, mini palanca
Si no esta disponible, elija cualquier interruptor con agujeros en las terminales, o Radio	275-612
Resistencia de 1 K Ω , marron-roja-dorada	271-312 (500 piezas aisladas)
Resistencia de 2.2 K Ω roja-rojo-rojo-dorado	Use una en el surtido
Resistencia de 4.4 K Ω	Use de las de resistencias del surtido de 4.7 K Ω (Amarillo-violeta-rojo-dorado)
Resistencia de 144 K Ω	Use 2 de las resistencias de 270 K Ω (rojo-violeta-amarillo-dorado)
Resistencias 39 K Ω paracompensación positiva (naranja-blanco-naranja-dorado)	Use una del surtido
LED 2 ma rojo de baja frecuencia	276-044
.0047 uF capacitador (2)	272-130 (grupo de 2)
555 CMOS chip temporizador(TLC 555)	276-1718 (puede querer comprar uno de repuesto)
*clip alligator clip (2)	Cualquier tienda de electrónica
O use Radio Shack 278-1156 (set of 10)	
Caja de zapatos	276-175 (lamado enchufe experimento)
Cables de tarjeta experimental	276-173
*2 tubos de cobre, 3/4 pulgada de diámetro, 4 pulgadas de largo	Tienda de fontanería
Alicates, cinta, pelador de cables.	

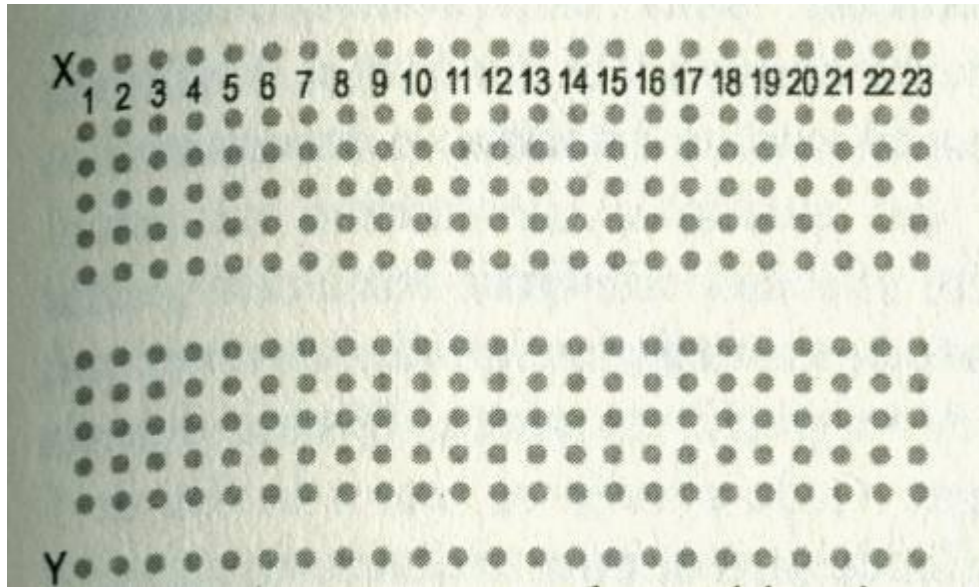
El coste total será de unos 35 \$ americanos, sin incluir los tubos de cobre. Una Breadboard (tarjeta experimental) es una tarjeta de plástico con agujeros en ella. Si mira cuidadosamente en las Radios Shack "experimento de los huecos" verá que las columnas tienen letras de la A hasta la J, las columnas de más afuera tienen X e Y. Las columnas están numeradas del 1 al 23, cualquier otra tarjeta experimental también funcionará. Los componentes se conectan, poniendo una superficie de metal bajo los agujeros. Aquí hay algunos trucos para los principiantes.

Si el final de un cable no está descubierto, use un cuchillo afilado, para pelar 1 cm del recubrimiento de plástico. Si accidentalmente corta parte algunos de los hilos, corte un trozo entero, y vuelva a intentarlo. Si el cable es sólido, perfecto, si es flexible enróllelo con los dedos, para mantener los hilos juntos.

Cuando empuje un cable, sólido o flexible, dentro de un agujero de la tarjeta experimental, debe sentir que está firmemente sujeto. Si le da la vuelta a la tarjeta y la agita nada debe caerse. A veces (especialmente si el cable es blando) se le torcerá al intentar meterlo en el agujero, simplemente estírelo y vuelva a intentarlo. No necesita saber esto, pero si se pregunta cómo funciona el resto de la tarjeta, los agujeros A1 están conectados a los E1 internamente. A2 y E2 están conectados de la misma forma, A3 y E3, A4 y E5 . Y también F1-J1, F2-J2, etc. Finalmente X1-X23 e Y1- Y23 están ya conectados internamente. Para conectar diferentes columnas o cruzar partes, se usan "jumpers" (puentes) de diferentes tamaños.

Las resistencias, capacitadores y LEDS tiene largos cables desnudos. No deje que se toquen unos a otros. Pruebe cada uno antes de poner la batería. Puede cortarlos si lo desea. Las resistencias y los capacitadores no tienen dirección, pueden ir en cualquier sentido. Pero el chip 555 sí tiene un pequeño círculo en una esquina.

También, el LED tiene un lado plano sobre su borde (difícil de ver, pero fácil de sentir) que le dice qué camino es el correcto.



¡Si usted comprara el surtido de resistencias Radio Shack usted puede preguntarse cómo distinguirlas! La respuesta es por el color de las cintas sobre el cilindro. Hay una carta al dorso del paquete, para hacerlo fácil, la 1 K la resistencia es " marrón -negro- rojo- oro " ; la resistencia de 2.2 K es " rojo -rojo- rojo-oro " ; la resistencia 4.7 K es "amarillo -violeta- rojo-oro " ; la 39 K la resistencia es " blanco -naranja- naranja-oro " y las 270 K son " rojo -violeta- amarillo-oro ". Todas las resistencias en el surtido se terminan con una cinta de oro, entonces cuando lean los colores, háganlo por la parte no dorada.

El temporizador del chip 555 es sensible a la electricidad estática. Una buena forma de asegurar que no nos afecta la electricidad estática es tocar una tubería metálica de agua fría o el grifo antes de manipular el circuito integrado. Aunque usted trabaje con cables pelados y electricidad, hay poca posibilidad de dañarse. Durante el ensamble la batería no está conectada. Incluso mientras usted usa el mando a distancia, no hay

ningún voltaje superior a nueve voltios de la batería en este circuito. De todos modos tenga cuidado para no tener contacto con los componentes mientras la batería esté conectada para no producir una chispa o dañar un componente.

Enchufe todos los componentes como se muestra en los cuadros. Monte lo último, la batería. Haga esto cuidadosamente para evitar accidentalmente el contacto con la parte posterior de las terminales. Cubra antes un Terminal de la batería con cinta. Entonces se producirá un ruido en la Terminal libre. Quite la cinta y se producirá en la otra Terminal.

Si usted tiene un voltímetro y desea comprobar la salida encontrará la medida aproximadamente en 4.5 V. Es porque el control remoto cambia entre nueve y cero voltios, aproximadamente 1000 veces por segundo. La media entre el nueve y el cero es de 4.5 V.

PASO A PASO

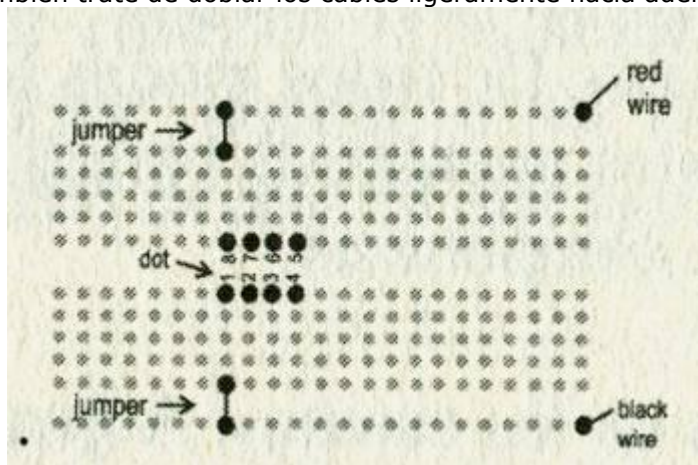
1 Examine el temporizador 555. Encuentre el punto o curva gráfica al final. Este indica el sistema de enumeración para las clavijas (*o patillas*), llamado "numbers". La clavija más cercana al punto es distinto a 1. Cuente todos. Encontramos el octavo en fila sobre la tabla, e insertamos el circuito integrado o chip a través del pasillo o mostramos un surco. Manipule el chip con cuidado. Si las clavijas rechazan entrar uniformemente a ambos lados usted puede moverlas hacia fuera otra vez con su uña y presionar las clavijas a la vez un poco más cerca. El chip debería estar de nuevo en su lugar en la tarjeta. Cada clavija se une a la fila de 5 puntos en los que está. Identifique la fila de puntos para cada clavija.

2. Inserte el cable rojo del conector de chasquido de batería. Esto traerá la electricidad Positiva (+) a la fila entera de 23 puntos, llamados X, en el borde del tablero.

3. Inserte el cable negro del conector de chasquido de batería. Esto une todos los puntos sobre el otro borde, llamado Y, al lado Negativo (-) de la batería. También llaman a esto "conectar a tierra". No ponga la batería aún.

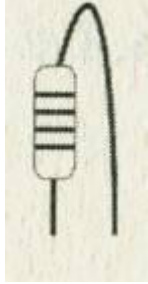
4. Inserte el cable de puente (rojo) que mandará la (+) electricidad a la clavija 8.

5. Insertar al puente que conecta la clavija 1 á tierra. Mueva suavemente los puentes antes de que ellos entren o intenten con uno diferente. También trate de doblar los cables ligeramente hacia adentro para la prueba más fácil. Usted ahora ha completado el Diagrama A.



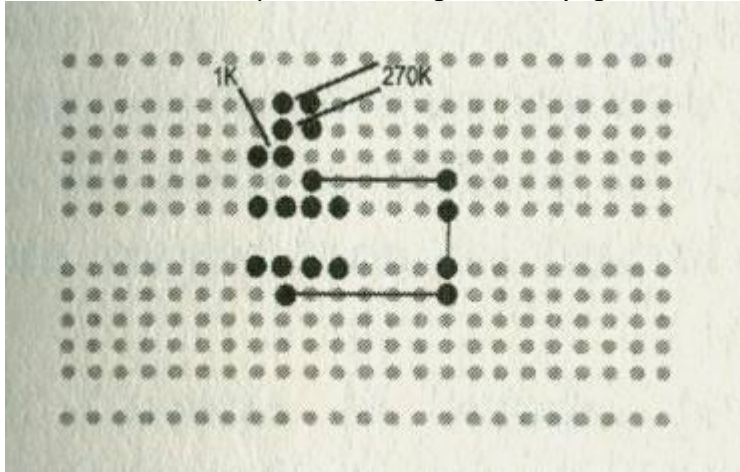
6. Conecte el alfiler 8 para fijar 7 por una resistencia de 1 K "marrón, negro, rojo y oro". Ya que están en una distancia muy corta los extremos de la resistencia, aparentará ser demasiado largo. Doble un final y abajo hagan una curva muy cerrada. Entonces corte ambos finales sobre (1 cm.) a partir del final de la resistencia; entonces insértela.

7. Conecte la fila de puntos en el alfiler 7 para fijar 6 por una resistencia de 270 K "oro -rojo- violeta -amarillo". Otra vez, doble un final de la resistencia en una curva muy cerrada; el otro final para unirlos. Repita con una segunda resistencia de 270 k directamente al lado. Este "paralelo" reduce la configuración de la resistencia a la mitad, denominándola 135 K. Este valor es bastante cercano a 144 K como es requerido en la lista de partes. Este valor también funciona.



8. Después, usted tiene que conectar la clavija 2 sobre el circuito 555 para fijarlo en el 6. Para hacer esto, coja el cable (verde) el cuál puede llevar a la clavija número 6, todos en fila de la 15 hasta la 10.

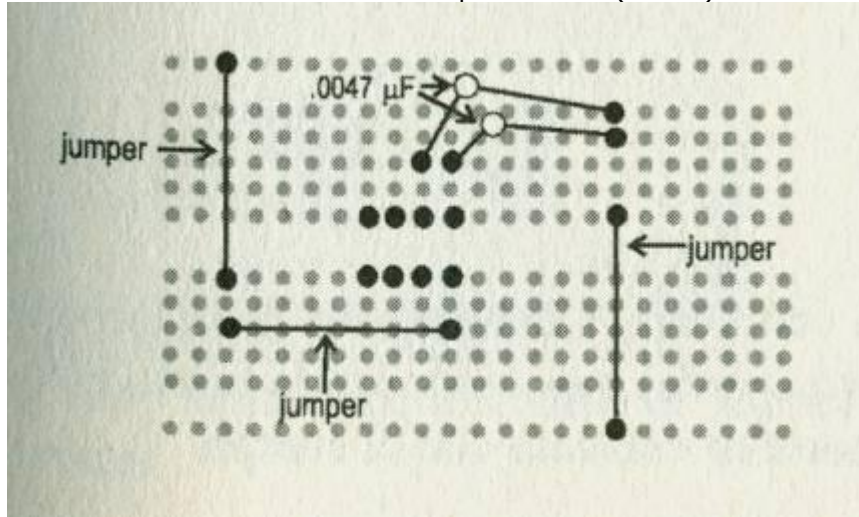
9. Entonces salte de aquí á través de la naranja. De aquí salte a la fila de puntos en la clavija 2 (azul). Ahora la clavija 6 está conectada para fijar la 2. Usted ha completado el Diagrama B. (algunas de sus conexiones anteriores son omitidas)



10. Conectar la clavija 6 a otra fila periférica, como la fila 17, por un condensador 0.0047 pico faradios. Presione el final en el alfiler 6 primero; entonces doble otro final ligeramente hacia adentro para insertar fácilmente.

11. Insertar otro condensador, también 0.0047 pico faradios, entre el alfiler 5 y la misma fila. Después de la inserción sólida se arreglan los cables y se asegura de que ningún cable toca otros cables inadecuadamente. Si cualquier inserción es difícil, use tenazas largas para agarrar un cable al extremo y empujar firmemente.

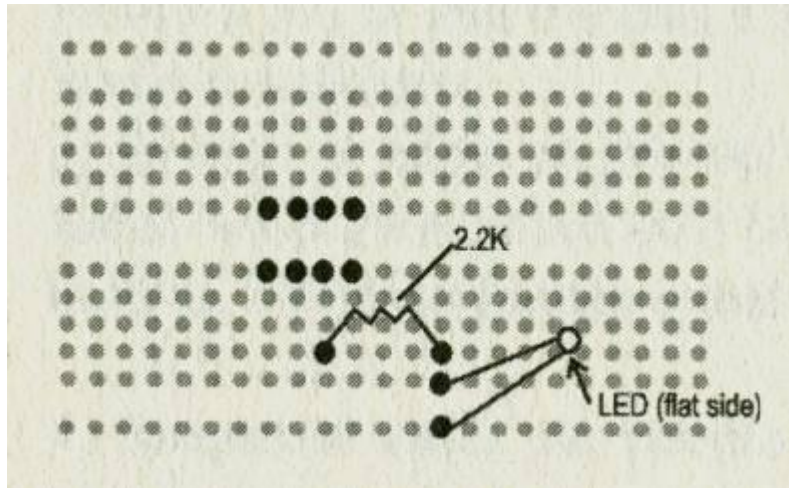
12-Conectar los extremos de los capacitadores (fila 17) a la tierra utilizando un puente que cruza el centro (blanco).



13. El 4 también es conectado a la batería. Conecte la clavija 4 a una fila periférica (fila 3) con un puente (color gris)
Conecta la misma fila (al +) junto a la batería con un puente. Usted ahora ha completado el Diagrama

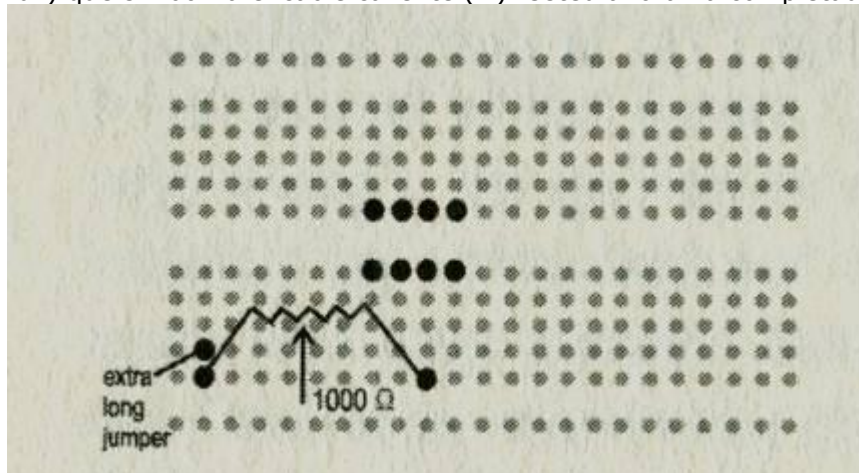
14. Ahora unir el LED. Conecte la clavija 3 a una fila libre, como la 14, a través de una resistencia de 2.2 K "rojo -rojo- rojo-oro". Encuentre el lado plano del domo rojo sobre el LED. El lado plano tiene el cable más corto.

15. Insertar el cable más largo del LED en la fila 14, el cable más corto en la tierra. El lado plano se conecta con tierra. Usted ahora ha completado el Diagrama D.

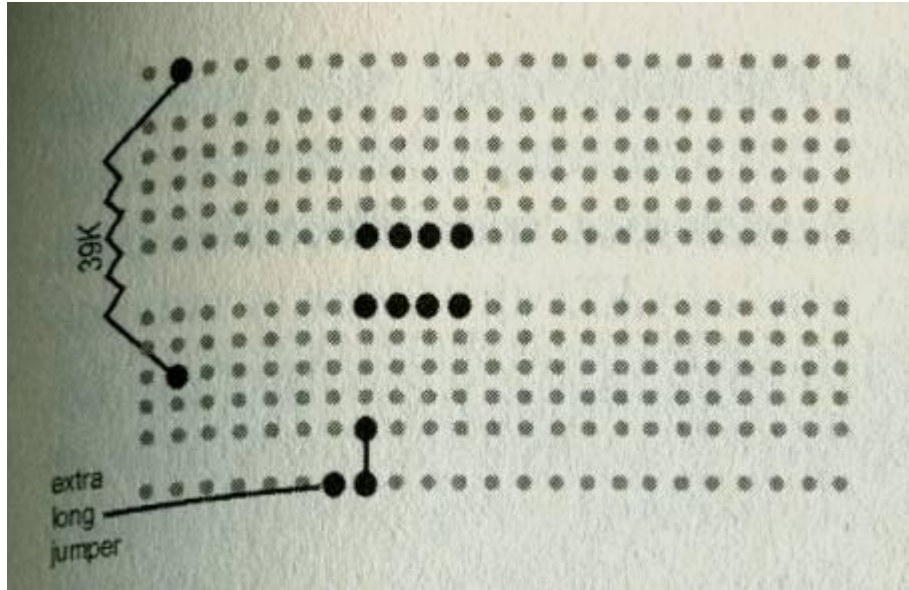


16. El 3 es la salida. Conectaremos este a un tubo de cobre que se pone en contacto con el cuerpo, pero haremos esto a través de una resistencia de salida. Conecte la clavija 3 a una fila periférica, como la 2, a través de una resistencia de 1000 "marrón- negro- rojo-oro". Esta resistencia protege el circuito si usted por casualidad corta (*cortocircuited*) los dos tubos de cobre.

17. Conecte a un cable extra largo en la fila 2; debe alcanzar al exterior de la caja que sostendrá su mando a distancia. Escoja un color suave (de luz) que simboliza el cable caliente (+). Usted ahora ha completado la E del Diagrama.



18. La clavija 1 ya está conectada con tierra. Conecte otro cable largo a la fila de tierra, usando un color oscuro (verde) que simboliza la tierra. Esto se unirá al otro tubo de cobre que se pone en contacto con el cuerpo.



19. Ahora añada la resistencia de compensación. Conecte la resistencia 39 K entre la batería y la salida en la fila 2. Esto completa la F del Diagrama.

20. Para incluir un interruptor, saque el cable rojo del conector de chasquido de batería de la tabla. Corte el cable rojo por la mitad. Ponga media pulgada de aislamiento de cada uno. Primero coloque el separador de cable sobre un pedazo diferente de cable. Retuerza los finales desnudos fuertemente. Inserte un final en el agujero de un Terminal de interruptor. Haga una conexión firme. Conecte otro final a otro Terminal de interruptor. De ser posible, pida en la tienda de electrónica soldar estas 2 conexiones para mayor duración. Inserte de nuevo el cable rojo en la tabla.

21. Conecte la batería, pero haga esto **CON MUCHO CUIDADO**. Acuérdesse de cubrir un Terminal de la batería hasta que el otro Terminal esté asentado en su posición. Entonces quite la cinta y asiente el otro Terminal. Usted podría destruir el circuito si tocara los terminales incorrectos.

22. El LED ahora se conectará. Si no lo hace, quite el interruptor.

23. Para protección usted puede colocar su mando a distancia dentro de un contenedor plástico con la tapa. Monte el interruptor y la batería sobre el exterior.

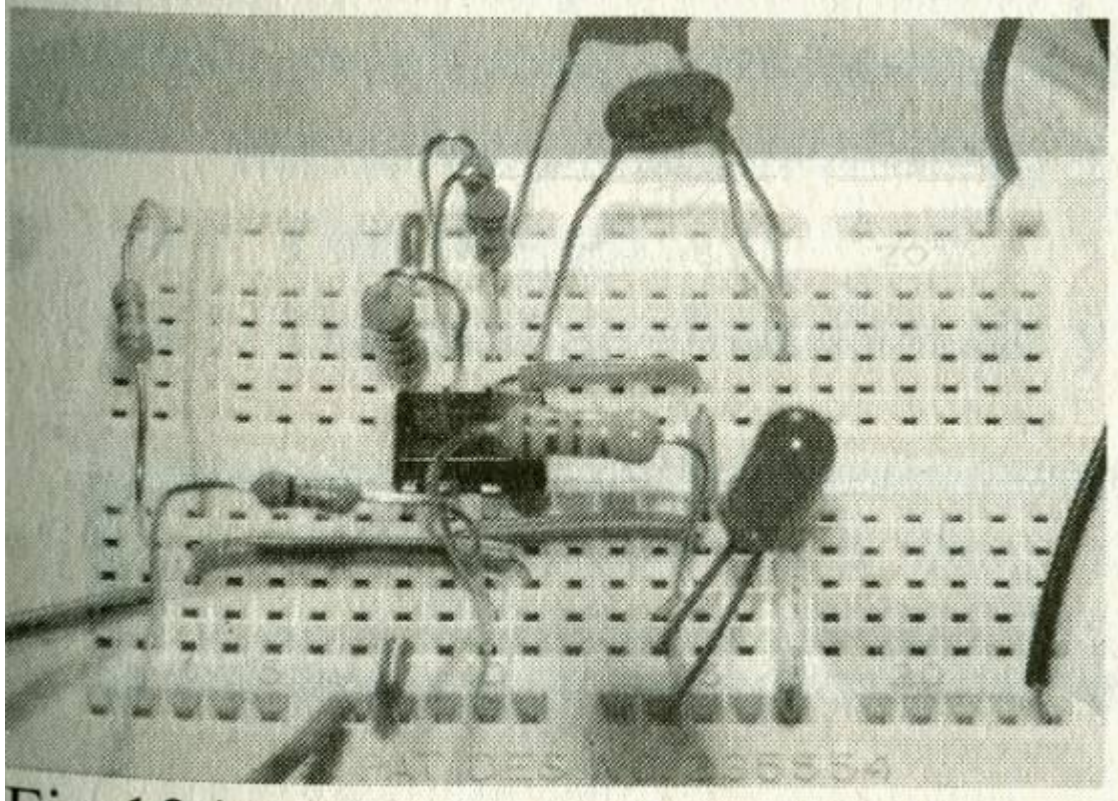


Fig.124. Tarjeta experimental del zapper terminada (1 khz) para zappicar comidas.

LOCALIZACIÓN Y RESOLUCIÓN DE PROBLEMAS

Si el LED todavía no funciona o luce, tendríamos que retroceder para detectar el por qué. Desconecte la batería, gire el LED alrededor, y conecte de nuevo la batería. Si esto todavía no enciende, o parpadea, supervise las conexiones del interruptor. Quite el interruptor o suéldelo. ¡Si la batería se calienta, desconéctelo inmediatamente! Compruebe que no hay ningún cable pelado que toca el uno al otro. Usted puede haber agotado la batería totalmente. Sustitúyala por una nueva.

Si todo funcionase perfecto, pero el LED todavía no enciende, usted puede tener un componente defectuoso. Es por eso que la Lista de Partes aconseja conseguir una pieza de recambio de temporizador 555. Los 555 son los componentes que más probablemente fallen. Desconecte la batería y trate de cambiar el circuito (preste atención a qué esquina tiene el círculo). Ninguno de los otros componentes es probable que falle, pero usted puede cambiarlos si lo desea.

Asegúrese que su batería es nueva. Use un probador de batería para confirmarlo.

LA VISTA DE LA SALIDA (*comprobación de la Salida*)

Comprobar la Salida con un osciloscopio le muestra una imagen de alta velocidad de como el voltaje se cambia. Usted puede en realidad "ver" que el zapper va del cero a nueve voltios y así sucesivamente. Y usted puede calcular la frecuencia, y para asegurarse esto, es aproximadamente 1.000 hercios (frecuencia baja) o 30.000 hercios (zapper regular). Los osciloscopios son caros, por lo que mejor que comprar uno, es preguntar a la tienda de reparaciones, de tal forma que ellos pudiesen utilizar su osciloscopio para verificar si funciona su zapper. Así es como se verifica ordinariamente. Cuando el zapper está conectado, las líneas inferiores planas de cada pulso deberían estar 1/4 de voltio sobre la línea cero (positivo). Para ver la salida más claramente, cámbiese a 0.5 voltios por división, mirar la página 522. La salida es Positiva solamente por encima de la línea cero.

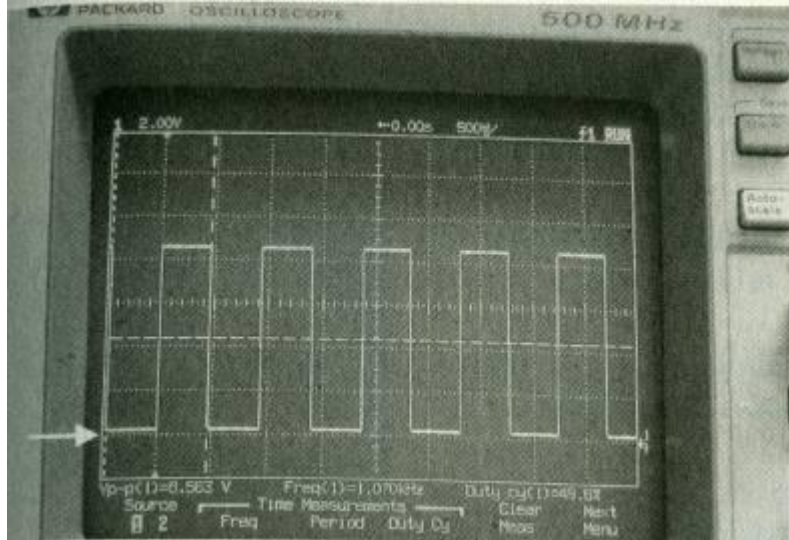


Figura 125. La salida se puso a rango de 2 voltios por división

CÓMO HACER LA CAJA DEL ZAPPICATOR

Necesitaremos:

- Un zapper con una salida de 1 kilohercio, como lo hicimos anteriormente.

- Una caja de plástico, como las del queso o los envases de alimentos o bien una caja de plástico de prueba.
- Altavoz de 4 u 8 ohmios, de 2 o 2,5 (5-7 cm.) de diámetro, con polaridad norte
- Un plomo de clip (un trozo de cable aislado con un clip de cocodrilo al final y un clip de banana en el otro lado) con el fin de encajar el mando a distancia. Independientemente de que la instalación sea factible.
- Una brújula.
- Un rollo de cinta aislante y un cuchillo afilado.

**La caída del altavoz o recalentamiento podría cambiar la polaridad.
Compruébelo antes de utilizarlo con una brújula una vez a la semana.**

Muchos altavoces del mercado tienen polaridad sur. Tenga cuidado. Compre la brújula en la tienda; el norte de la brújula debería apuntar al altavoz (mirar la imagen)). Una fuerza de 10 á 20 gauss es la ideal. Esto quiere decir que el imán del altavoz debería de ser capaz de levantar una cadena ligera de seis clips de papel. La corriente y posiciones de vatios para el altavoz no son importantes. Algunos altavoces tienen "collares", o domos, o están encajonados, o protegidos. No los elija. No funcionan.

El campo magnético tampoco es necesariamente estable.

Monte las partes de la caja Zappicator.

1. Encontrar símbolo (+) y (-) sobre el altavoz. Usted conectará un conductor al otro lado.
2. Haga un agujero, sobre 1 cm en redondo por la cara del plástico para que el cable pase la conducción.
3. Fije el altavoz al inferior del cartón, dentro, dándole un punto de pegamento abajo, o use pegamento caliente alrededor del borde del cono.
4. Empuje el clip de cocodrilo del conductor por el agujero y fije bien la conexión (+) sobre el altavoz. No adjunte nada al terminal Negativo.
5. Encuentre el Terminal positivo de su zapper de 1 kilohercio. Usted debe estar seguro de esto. Si no está marcado, llévelo a una tienda de electrónica; el empleado puede comprobar esto en un minuto.
Etiquételo. Conecte el final del clip a la terminal (+) del zapper a distancia. Si usted tuviese que utilizar dos para conectar su altavoz (+) al terminal positivo de su zapper, hágalo. No ponga nada en el terminal Negativo.
6. Dele la vuelta al cartón para tener una superficie plana para la colocación de alimentos. Coloque los alimentos sobre la caja, empaquetados, los envases de bebida,... sobre la parte superior del cartón. Esto puede sobresalir del borde. Conecte el zapper el tiempo marcado.

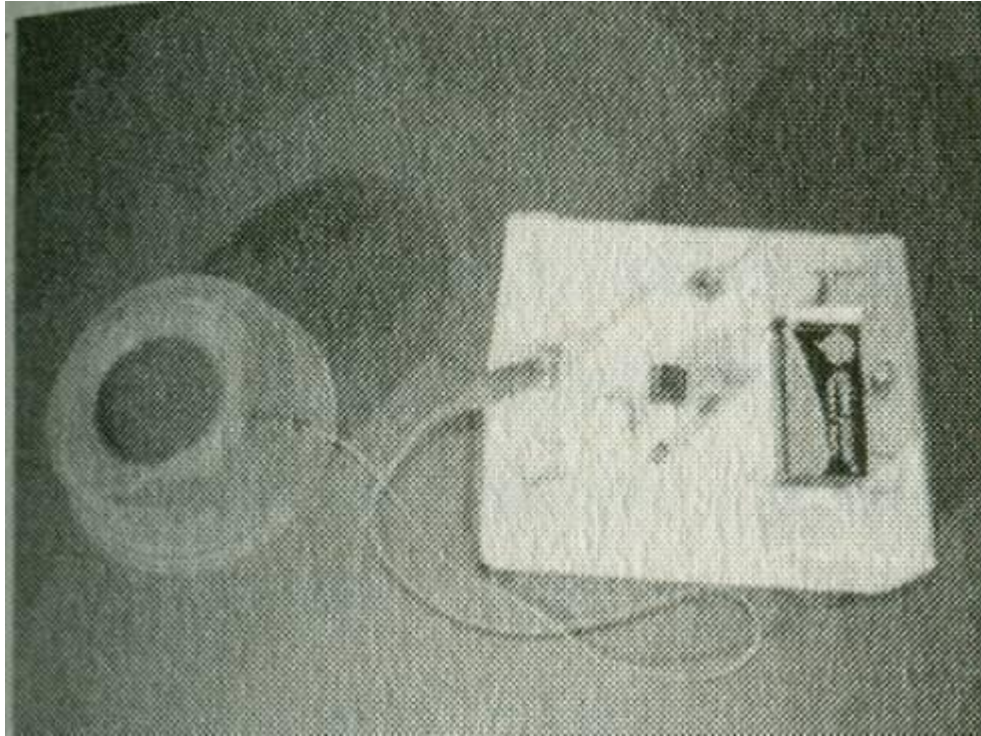


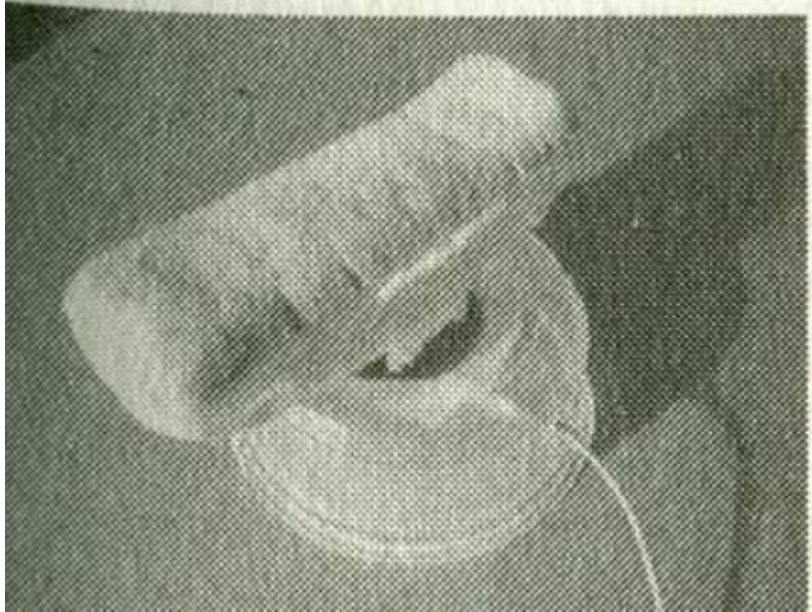
Figura 129. Conecte el altavoz (+) en la salida del mando a distancia.

UTILIZACIÓN DE LA CAJA ZAPPICATOR

Los objetos de metal, como las latas, colocadas sobre el zappicator serán magnetizados , mostrando una parte sur en la base y el Polo Norte en lo alto. Se crean numerosos polos, no necesariamente estables. El alimento dentro del envase muestra la misma polaridad que la parte del envase con la que tiene contacto. Para obtener la mejor calidad en el alimento debería vaciar la lata primero. Toda la comida enlatada del mercado es mitad norte y mitad sur por el efecto del campo magnético de la tierra. Esto puede ser malo.

Los tarros de cristal deberían estar sin sus tapas metálicas antes de zappicar. Esto produce una polarización norte a todo el alimento como la polaridad del altavoz. De la otra manera la tapa metálica se polariza de modo que la mitad se queda norte y otra mitad sur.

Los productos de alimentación y bebidas se polarizan norte aunque ellos puedan en un principio haber tenido sur o no haber tenido ninguna.



Esto es porque el agua es diamagnética y toma la misma polaridad que el campo más cercano en vez de la polaridad del opuesto, parecido al hierro, los metales lo pueden hacer.

El cambio de su alimento al norte polarizado es una ventaja suplementaria de la zappication. Otros objetivos son los de inutilizar huevos de parásitos y otros seres vivos así como el cambio de moléculas dañinas, como de los alimentos fenólicos a formas inofensivas (isómeros).

Capítulo 22. RECETAS para Una Sociedad Inmunodeprimida

Encuentre libros de recetas antiguas, de antes que los ingredientes se convirtiesen en paquetes y botes.

Encuentre batidoras nuevas de acero inoxidable, exprimidores, picadoras, en los que haya hecho pruebas de cromo, níquel y vanadio.

Cocinar en casa sin sabor a metal hará que vuelva el sabor... e incluso también volverán los niños a la mesa. Los niños a veces pueden notar el sabor del cobre y el cloro en la comida. Se sienten cansados y dormidos después de comer ácido malónico, nerviosos e hiperactivos después de comer cromo, sobretodo si tienen prótesis dentales o empastes. Cocinando con pocos ingredientes es muy difícil que se equivoque nutricionalmente.

Lo importante de este libro es el énfasis hecho en las bases de saneamiento y seguridad alimenticia. Saneamiento contra huevos de parásitos y bacterias, o virus; seguridad contra los principales inmunodepresores: radiactividad, amianto, benceno, bifenilos policlorados, metales pesados, colorantes azoicos, además de cianidas de hierro y polonio, frutos de una segunda cloración (*del agua en las subestaciones distribuidoras*).

Para hacer comida sana ya he recomendado varios métodos en libros anteriores. En este libro me centraré en la ultra congelación, Ozono terapia, sonicación y lavado con agua de lugol; siguen siendo buenos métodos para alimentos que no deben congelarse. ¿Es necesario todo esto?. Años usando el Sincrómetro y escuchando a los enfermos nos dan la respuesta:

¡Si! Es necesario. Y desde hace tiempo. Hemos estado bañándonos en basura - la nuestra, la de nuestros animales, la de los demás - y sin saberlo, en radiactividad.

Estamos bañándonos en toxinas: metales, disolventes y tintes. Pero nos parece "limpio" y sano y podríamos pensar "Con un suelo brillante y platos deslumbrantes encima de la mesa ¿qué puede estar mal? No puede ser tan importante." El brillo puede ser bastante engañoso. Cuando a las vacas se las ordeñaba a mano, se podía ver cualquier mancha y quitarla. Cuando las patatas se pelaban a mano se podían ver los hongos y quitarlos. Ahora las ordeñadoras se enchufan sobre la suciedad, dañan la ubre y causan una mayor tasa de vacas infectadas por Estafilococos, que son tratadas incrementando el uso de antibióticos.

A las máquinas de pelar patatas no les importan los hongos que éstas tengan dentro. Y las patatas sin pelar para una "mejor nutrición", esconden todo esto. Esto ya es el hongo del SIDA.

Saneadores de Comida

Antes lo que se hacía era lavar, cocinar, asar, encurtir, secar, ifreír!. La comida se hacía más comestible y sana en tiempos en los que la toxicidad no era muy alta. Los gérmenes eran desconocidos, aunque es posible que se les llamase "vapores malignos" en aquella época. Aun así, la gente sabía con certeza que la suciedad estaba relacionada con las enfermedades.

Hemos empezado a hacer la comida al grill y en el microondas recientemente. Es un gran experimento sobrecalentar comida. Debería ser estudiado más a fondo. Esto desnaturaliza la comida más que antes, así, más minerales se oxidan, pasando a ser metales tóxicos. Estos metales alimentan nuestros elementos patógenos.

Ninguno de estos métodos es la solución para nuestra sociedad inmunodeprimida. Necesitamos comida en la que la Salmonella y la E. coli sean indetectables por un Sincrómetro® (los valores de detección son mas sensibles que en análisis normales).

La gente sana no parece enferma para los estándares habituales, pero la gente que está muy enferma mejora inmediatamente cuando usan los estándares del Sincrómetro®. Esto nos hace notar una **sutil influencia de la simple suciedad sobre nuestro sistema inmunitario**.

Hay bacterias en su sal, harina, arroz, azúcar, alubias, píldoras, mantequilla de cacahuete, leche ultra pasteurizada, alimentos enlatados, comida horneada, y suplementos manufacturados. No habrá ninguna detectable después de usar nuestro método especial de congelación. El Tratamiento Ultravioleta también nos promete una total desinfección, pero no es seguro aún para el uso público. Los pacientes de cáncer se benefician inmediatamente de este nivel de sanidad y todas sus recaídas se deben a ingerir accidentalmente alguna bacteria, E. Coli otra vez.

Súper Congelación

Con este método no hay *nada* que añadir o encender. Únicamente tiene que abrir el congelador y meter dentro su bolsa de complementos alimenticios, harina o alubias. Déjela ahí durante 24 horas o hasta que no pueda encontrar Salmonella o Escherichia coli con los test de Sincrómetro®. Los huevos de áscaris y Tenia se destruirán. En 2 o 3 días se sentirá mejor del estómago. Debe tener un termómetro en la nevera para esto, y debe marcar -20°F (-29°C) o incluso más frío! Déjelo ahí sin sacarlo durante 24 horas, ¡nunca menos!. Congelar no hace más que MATAR los invasores, no desintoxica. No llene del todo la nevera. Compre una que se auto descongele o póngale un temporizador para descongelarlo una vez por semana.

Enjuagado de Lugol

El lugol o solución de Lugol ha sido usada durante décadas por los viajeros para lavar frutas y verduras. Tanto para cocinar como para comer se puede desinfectar fruta y verdura en pocos minutos.

- Solución de Lugol (ver *Recetas*, página 584, *a continuación en este capítulo*)
- Agua

Llene una pila o un cuenco con una cantidad medida de agua. Dibuje una línea ahí para no tener que volver a medir la próxima vez. Añada de 1 a 3 gotas de lugol por litro de agua, o de 5 a 6 gotas de lugol diluido, llamado Veggie Wash. Debe ser capaz de ver el color.

Meta lechuga, espinacas y cualquier otro producto en la solución durante un minuto hasta que este bien mojado. Aclarar es opcional. (Comer restos de yodo es beneficioso, no dañino). Si lava tantas verduras que ya no se ve el color del yodo quiere decir que el yodo ha perdido su efectividad. Añada un par de gotas más.

Mantenga el lugol fuera del alcance de los niños. Manténgalo en botellas pequeñas con cuentagotas para evitar sobredosis accidentales. No use lugol si es alérgico al yodo. Su doctor puede saberlo ya que esto solo pasa después de un procedimiento clínico especial .

Advertencia:

¡El lugol puede escaparse de la botella aun cuando este bien cerrada! Puede manchar el fregadero. Si esto ocurriese use vitamina C inmediatamente para hacerlo incoloro y después pase un trapo.

Si no hizo su lugol desde cero es muy probable que este contaminado con metanol y alcohol isopropilo (*es decir, si no preparó usted el lugol a partir de sus ingredientes, es muy probable que el que compre preparado esté contaminado*). Asegúrese de pedir los compuestos a secas, no una solución ya hecha. Solo necesitará una balanza, una cuchara de plástico y una taza, aparte de una botella grande de polietileno. Su farmacéutico local estará encantado de ayudarle.

Ozonización

El ozono puede matar bacterias y virus que están muy dentro de la comida y de la bebida a una velocidad sorprendente. En menos de 10 minutos toda la comida de su nevera puede estar esterilizada. Simplemente meta la comida recién comprada en una bolsa de plástico para que el ozono tenga un poco de presión. Esta presión lo empujará hacia el interior de los recipientes que contengan los alimentos: mantequilla, carne,... Por supuesto los recipientes deben estar abiertos para que dejen pasar el ozono.

La ventaja del ozono, aparte de la rapidez, es que se convierte en oxígeno, de esta forma no deja ningún tipo de residuo tóxico.

Otra ventaja es que puede provocar oxidación química, aunque esto tarda más de 10 minutos. El Sincrómetro® muestra que los estrógenos en los productos cotidianos (estrona, estriol y estradiol) se destruyen en 15 minutos. Los colorantes azo pulverizados sobre la carne pueden ser destruidos en de 15 a 20 minutos, y muchas sustancias fenólicas de la comida pueden ser destruidas también en 15 minutos.



Fig. 131 Ozonizando comida. Bolsas de plástico de la compra llena de comestibles y un tubo conectado a un ozonizador. Ozonizar semi-esteriliza y destruye muchas toxinas.

El ozono tiene un gran poder de penetración que el lugol no tiene. El lugol tiene una gran capacidad de fijación, de esta manera las superficies se esterilizan inmediatamente. Pero el lugol no penetra.

Solo son necesarios 7 minutos para desinfectar con ozono. Asegúrese contra los colorantes y demás sustancias químicas, incluyendo cloros, ya que tarda de 10 a 20 minutos. Pero los metales no pueden ser destruidos. Siempre serán metales, aunque se transformen en metales oxidados. ¿Pueden ser ozonizados el aceite de motor, la grasa de neumáticos y los bifenilos policlorados?. No se ha intentado aún.

Después de apagar el ozonizador las bolsas y recipientes debería cerrarse. La ozonización continúa, sola, durante aproximadamente 10 minutos más, incluso mientras se refrigera.

Las personas inmunodeprimidas deberían ozonizar toda su comida por su efecto desinfectante. El sabor a ozono sobrante puede ser erradicado cuando se caliente la comida más tarde. Los cambios de sabor pueden ser compensados con especias. No ozonice complementos, medicinas o hierbas para preservar sus propiedades.

No se puede estar a salvo de los metales pesados ozonizando.

HCl Desinfectante de Comida (5% USP)

1 gota por taza de agua

Sumerja el producto. Mueva bien la comida. Déjela reposar varios minutos. No es necesario aclararla; es comestible (pero no acerque el HCl directamente a su boca).

Para matar la mayoría de las bacterias y huevos de parásitos, y para destruir restos de benceno y bifenilos policlorados, añada varias gotas directamente a la comida. Remueva la comida con un utensilio no metálico (plástico duro) mientras lo añade. Aunque una gota por taza es suficiente para limpiar líquidos, tres gotas es más seguro cuando hay partículas o la comida es sólida. No pasar de las 20 gotas por comida, sin contar las que se utilizan en la preparación de ésta.

Lo Que Puede Hacer Un Sonicator

Los limpiadores ultrasónicos se han usado durante décadas. Se usan para limpiar instrumentos científicos, incluidos utensilios de vidrio, hasta un nivel inalcanzable de otra manera. Los sonicators pueden comprarse bajo la forma de limpiadores de joyas. Cuando se limpian las joyas hasta la película grasienta de las huellas dactilares se va. Usaremos limpiadores de joyas pero con agua, no con disolvente.

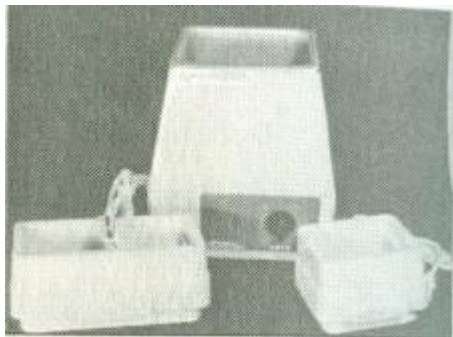


Fig. Los limpiadores de joyas corrientes como estos, de un tamaño adecuado, pueden quitar los bifenilos policlorados

Pero los metales no pueden destruirse con la sonicación. Son elementos; su forma puede cambiar a una oxidada o hidrolizada, pero esto no cambia el hecho de que el metal sigue presente. Los metales lantánidos tampoco son destruidos. Sólo lavando con agua caliente se pueden quitar. Los colorantes azo no pueden ser destruidos como grupo tampoco. Debe basarse en ozonizar y lavar con agua caliente para acabar con estas ultra importantes toxinas del sistema inmunitario.

Puede utilizar la sonicación para destruir parásitos y bacterias, aunque estén muy incrustados en carnes, huesos o dentro de latas y recipientes. Los virus y priones desaparecerán también, dañados por la agitación. Los mohos en la comida, junto con las micotoxinas también se agitan y destruyen. Los trozos pequeños de glándula pituitaria o de hipotálamo que flotan en los huevos y los lácteos se destruyen tras 10 minutos, tardan un poco más que las bacterias.

La sonicación prolongada puede destruir algún fenol pero no es fiable.

Se pueden comprar por Internet tanto sonicators grandes como pequeños. Evite la variedad de ellos que prohíbe estrictamente tocar la parte de abajo del recipiente.

Empiece con una limpieza general de su cocina en cuanto tenga su sonicator. Limpie lo primero las cosas de los bebés; son las mas vulnerables. Limpie todos los bifenilos policlorados de los juguetes y de los biberones, aunque ya hayan sido lavados y usados. Los bifenilos policlorados no se van lavando, sólo se extienden más. Use el sonicator. Limpie bifenilos para las medicinas de los bebés, baberos, toallas,

policlorados de los juguetes. Sonique las esponjas de su cocina, sus juguetes y cosas de cepillo de dientes y escoba, su dentadura postiza. Todo lo que tenga contacto con su boca, (sí, también cigarrillos...).



Fig.133 Bifenilos policlorados en plásticos. Limpie bifenilos policlorados de los juguetes y cosas de los bebés.

Lavados Con Agua Caliente

Todos los productos han sido lavados varias veces. Cada vez se acumulan más lejías cloradas con su polonio e inmunodepresores. Junto con estos, vienen asbestos de la cinta transportadora y una capa de plásticos secada por aire caliente.

El resultado es una capa de bifenilos policlorados, benceno, asbestos, colorantes azo, metales pesados, ácido malónico, aceite de motor, grasa de neumático, y a veces descalcificadores de agua que contienen uranio.

Haga correr el agua de su grifo hasta que esté lo más caliente posible y llene un cuenco grande de acero inoxidable que se use sólo para esta finalidad. Sumerja todos los productos. Después de un minuto, saque todo, enjuague todo y repita. Si la fruta tiene manchas blancas, tírela; son residuos de pesticidas. Esto no limpiará productos parafinados (*ceras artificiales derivadas del petróleo, aplicadas en spray para dar brillo por ejemplo a algunas frutas*). No compre esa comida. Algunos comestibles tienen pinta de que sustancias químicas hayan penetrado dentro y deberían ser lavados con agua caliente 3 veces, secándolos entre cada lavado. Algunos ejemplos pueden ser patatas, zanahorias y tomates. Compre en mercados Bio si no puede asegurarse de que los productos no han sido fumigados.

Los productos deshidratados necesitan 2 lavados calientes, también el arroz, trigo, lentejas. Es conveniente desinfectar los productos después de lavarlos, usando un par de gotas de lugol, ácido clorhídrico, u ozonizando. Para algunos también es conveniente congelarlos.

Ningún método puede hacerlo todo por sí solo. Zappicar la comida ha sido añadido a los métodos para reducir su toxicidad y para mejorar su valor biológico. Es un tratamiento magnético.

Polarización Magnética De La Comida

Uno de los mayores misterios de la Naturaleza es la influencia del campo magnético de la Tierra en nuestros cuerpos, en nuestra salud... y quizás en todos los vivos. Frutas y verduras, hojas y flores, hasta nueces y cereales están polarizados al norte recién recolectados y comprados. Dentro, donde se encuentran las semillas, la polarización es sur. Pero las partes blandas empiezan a envejecer y a marchitarse, y muestran síntomas de deterioro a la semana de estar en la nevera. ¡La polarización norte está cambiando hacia sur! Esto pasa gradualmente. Un buen

puñado de uvas cambian de polarización norte hacia sur en pocos días, las arrugadas, mientras que las demás siguen completamente al norte (las que parecen más frescas). La semilla no cambia de polarización.

Concluyo que estamos hechos de manera que tenemos que comer comida polarizada hacia el norte, con un poco de comida polarizada al sur en forma de semillas. Aun así la mayoría de la comida que consumimos, incluso la congelada, se ha polarizado, parcialmente, hacia el sur. Tenemos una sobredosis de comida y agua polarizada al sur. Por esto recomiendo zappicar nuestra comida, sobre todo cuando estemos enfermos.

Zapicación

Cuando el agua se zapea coge energía eléctrica, cierto voltaje, impreso en ella. Sabemos por las bottle-copies que el agua puede contener muchas frecuencias eléctricas. La comida y nuestro cuerpo se componen principalmente de agua. ¿Pasa lo mismo con la comida?. Es necesario algo de investigación al respecto.

La comida a la que se le aplica un campo magnético tiene fuerzas magnéticas impresas. Esto lo sabemos de hacer agua polarizada al norte y sur (ver página 242).

La energía eléctrica crea energía magnética y viceversa, así siempre recibimos una dosis de ambas incluso cuando sólo una está presente. Esto también necesitaría ser investigado.

Una tercera forma de energía es la física, como cuando nuestros oídos pueden sentir la presión del aire. Sabemos que la frecuencia es muy importante ya que cada una emite diferente sonido. Nuestros oídos sólo pueden captar sonidos con frecuencias menores a 20000 Hz. El zappicator combina esos 3 tipos de energía y los envía con la misma frecuencia. El voltaje que del Zapper va a un electro imán que emite su propio campo magnético, mientras empuja un diafragma atrás y adelante para crear un efecto físico de la misma frecuencia. ¿Qué efecto tiene esto en la comida? Se han observado unos cuantos efectos, como los siguientes:

1. Cambia el ángulo con el que la luz pasa a través de cada molécula de comida hacia la izquierda si un aminoácido es zapicado.

Los D-aminos se transforman en L-aminos de esta manera. Recuerde que el cuerpo considera los D-aminoácidos como alérgenos; sólo usa L-aminos. La comida ha mejorado para ser menos alérgica antes de que se la coma. Por supuesto puede haber cambios después de que los ingiera. Podrían volver a una forma D en una zona sur, como le pasa a la tiroxina (página 125).

2. Cambia la polarización de la comida hacia el norte si la parte norte del imán apunta hacia la comida. La comida se hace así mas "fresca".

3. La mayoría de las bacterias, virus y huevos de parásitos no pueden ser detectados después. ¿Se paró su crecimiento al ser girados hacia el norte? Esto puede ser temporal, incluso reversible, pero aún así útil.

4. El benceno se oxida hacia fenol, al menos los restos. Los bifenilos policlorados desaparecen, lo cual es sin duda un paso adelante en la eliminación de la toxicidad.

5. Los antígenos fenólicos de la comida desaparecen si la frecuencia utilizada es la adecuada. A muchos antígenos de este tipo les afectan frecuencias entre 1000 y 1010 Hz. Quizás se oxiden posteriormente. El cuerpo no puede elegir reducirlos otra vez o hacer algo de igual toxicidad, pero la capacidad para hacer la comida menos alérgica atrae.

6. Un zappicator usado en dientes de plástico, en vez de sobre la comida, evita que rezumen plástico, tintes, o ácido malónico. ¿Completó el proceso de polimerización o los endureció de alguna manera? El cerio es demasiado peligroso para fiarnos de esto. Sólo se deberían usar productos sin cerio. Aplicado en un bulto cancerígeno de la piel parece que reduce su tamaño en 24 horas. Pero se necesita una mejora en la potencia del imán y protección contra los campos del sur antes de experimentar sin riesgo.

7. Por último, la comida parece que sabe mejor. Quizás al cambiar de D a L aminoácidos, o formas de alfa a formas beta, o de L a D azúcares sea la causa. Estos son los efectos de la zapicación. Sólo mas investigación podrá darnos más datos.

No debemos demonizar la polarización opuesta. Forma parte de nosotros también, como la semilla pertenece a la fruta. Pero hay que tener mucho más cuidado cuando manejamos fuerzas de polo sur.

Fíjese cómo la Naturaleza tiene su semilla de polo sur bien revestida. No experimente con la polarización sur hasta que tenga mucha experiencia con la norte.

La investigación sobre la comida y bebida, encontrar lo que es bueno y lo que es malo para nosotros, no ha hecho nada más que empezar. La comida es fascinante, sobre todo cuando tenemos hambre. Y como especie estamos muy hambrientos. Es posible que sólo necesitésemos la mitad de comida si estuviese correctamente polarizada para nuestros cuerpos, y a la vez darnos tanta energía como la que tenemos ahora. Con estas metas en mente hágase un zappicator (pagina 532) pero no deseche aún los métodos tradicionales. No dependa de esto para esterilizar la comida. Zappique la comida durante 10 minutos. Zappique huevos y lácteos 15 minutos o más. Compruebe la polaridad de su zappicator con una brújula una vez por semana. Algunos imanes pueden cambiar su polaridad al calentarse, caerse o mojarse. Lo mejor es que teste su comida con un Sincrómetro®.

Desinfección Ultravioleta

El ultravioleta incluye los colores más allá del violeta. La longitud de onda es más corta que en cualquier otra parte. Están divididos en A, B y C, siendo C el más corto alrededor de los 254 nm. Esta longitud de onda mata las bacterias y virus si están lo suficientemente cerca de la bombilla. Si tiene 2 bombillas de 20 vatios proporciona 40 vatios. Que son más que suficientes para matar cualquier bacteria rápidamente. Pero tendrá que encontrar la distancia adecuada a la cual debe poner las lámparas para que sigan siendo letales en un tiempo aceptable. Compruebe que sus vitaminas siguen ahí después. No dé por hecha la desinfección, debe encontrar la distancia adecuada de la lámpara y el tiempo necesario para que sea afectivo. La salmonela y la E. coli deben haber desaparecido para probar que es efectivo con diferentes configuraciones. Tenga cuidado y siga todas las instrucciones de seguridad que tengan que ver con la luz ultravioleta, no la mire directamente ni deje que los niños se acerquen a la lámpara. Haga un cerco de puertas con candado para su seguridad. Es apropiado dejar los alimentos bajo la lámpara durante 15 minutos y luego llevarlos al fregadero, o poner un plato de comida bajo la lámpara durante 10 minutos. Pero no penetra en comida deshidratada ni complementos encapsulados.

Seleccionando Sus Recetas

Conózcase a sí mismo. Del lugar de su cáncer puede deducir su alérgeno. Use la Tabla de Comida de la página 97 (*capítulo 3*) y busque comidas que no tengan ese alérgeno. Tenga en cuenta que, de promedio, hay 50 veces más **N** que **P**. Pero tenga en cuenta que una vez que haya descubierto la comida culpable, se dará cuenta de que la había ingerido más de una vez y a menudo. Afiance su decisión de eliminar de su cuerpo el níquel y la radiactividad cuanto antes para acabar con todas sus alergias. Una buena regla es no comer lo mismo dos veces en el mismo día, o dos días seguidos. Tenga siempre su nevera llena de comida, vaya mucho a la compra, pida ayuda para cocinar; no es un lujo cuando tiene una enfermedad seria; es necesario.

Necesidades De La Cocina

- Una batería de cacerolas de acero inoxidable.
- Una batidora, pero únicamente si sus cuchillas pasan la prueba de metales (ver Fuentes).
- Un ozonizador probado anti-níquel y goma en el agua.
- Un fabricante de pan sin recubrimiento de teflón (hacer pruebas para talio, oro y aluminio).

- Una cubertería de acero inoxidable, como también cazos, utensilios, bandejas, picadores, ralladores, embudos, coladores. Y que todos ellos hayan pasado las pruebas de níquel y cromo.
- Un molinillo para comida (usar durante menos de 4 segundos cada vez para evitar filtración de níquel y cromo)
- Platos, vasos y recipientes de polietileno de alta densidad que hayan pasado la prueba contra filtración de metales pesados.
- Un medidor de conductividad (ver página 614).
- Bolsas de plástico herméticas sin cloro.
- En libros anteriores recomendaba jarras filtro. Ya no lo hago porque hacerlas seguras es muy complicado. Cualquier error implica ingerir rutenio. Ahora se pueden comprar filtros automáticos con carbón de coco cocido que elimina el rutenio, las cianidas de hierro y la radiactividad (ver en Fuentes más abajo).
- Toallas de papel, servilletas, esponjas, lejía segura, detergente, papel higiénico sin cloro
- Una nevera pequeña que alcance bajas temperaturas y un termómetro que llegue a -20°F (-29°C) así como un esterilizador multiuso y un temporizador para la descongelación sea automática.

Tenga cuidado y no deje que el ácido clorhídrico caiga sobre su acero inoxidable o se manchará. El lugol no debería dejarse encima de la mesa de la cocina porque la manchará.

Pruebe todos los utensilios antes de comprarlos, si es posible.
 Use únicamente acero inoxidable para cocinar o freír, nunca aluminio o con revestimiento de teflón. Para calentar la comida use una cacerola. Para guardar la comida, los recipientes anteriormente mencionados.

De Compras

Compre comida kosher cuando sea posible. Busque estos símbolos: **K, U**.

Compre comida importada de Asia. Aunque esto no garantiza su seguridad.

No compre nada embotellado a menos que pueda hacer pruebas de talio. Es uno de los metales que más se filtran del ámbar y el vidrio, aparte del teflón. Si le duelen las piernas sea más cuidadoso aún.

Los productos orgánicos tienen muchos menos pesticidas y colorantes que los productos normales, pero sólo si el agua local, que se usa para la comida, no contiene cloro. Busque una tienda con agua sana y pruébela. El amianto adherido en la parte exterior de la comida es un problema de los productos orgánicos. Cuando hice pruebas en productos de mercados ecológicos, constaté que no contenían amianto. Busque productos orgánicos en estos mercados. Las patatas que no hayan sido fumigadas para brotes o contra el marchitamiento serán difíciles de encontrar. Las demás tienen ácido malónico dentro.

Lo siguiente mejor sería comprar en una tienda de comestibles de la esquina. Pregunte que día reciben la mercancía para comprarla fresca.

Aún así ninguna comida está a salvo, a menos que se limpie con lavados calientes y sea esterilizada.

No compre un spray que limpie restos de spray, el que probé tenía más disolventes que la comida.

Una lámpara de rayos ultravioletas es lo más cómodo para esterilizar verduras frescas que ya hayan pasado las pruebas de cloro y talio.

MEDIDAS Y EQUIVALENCIAS (aproximadamente)

1 cucharilla (Cucharilla) = 5 ml = 5 cc

1 taza = 240 ml = 240 cc

1 cucharada (Cucharada) = 3 cucharillas (cucharillas) = 15 ml = 15 cc

1 pinta = 2 cups = 500 ml = ½ litro

1 cuarto de galón = 4 tazas = 1 litro
1 onza de líquido (fl oz) = 30 ml
 $^{\circ}F = (^{\circ}C \times 1,8) + 32$

1 galón = 4 cuartos de galón = 3 ½ Litros
1 libra = 454 g = 1/2 kilogramo
 $^{\circ}C = (^{\circ}F - 32) \times 0,555$

RECETAS

Los pacientes de cáncer extremadamente avanzado y desahuciados pueden recuperarse aún. Pero sólo si su dieta es correcta. Elija sus recetas con cuidado para poder cumplir el programa. Varíe todo lo que quiera. Últimamente mucha comida asiática y kosher ha llegado al mercado, incluyendo agua embotellada. Elija comida kosher para evitar la cloración. Se necesita hacerle pruebas de metales pesados aún, sobre todo de cromo. Haga una lista de comida sana por su zona.

Reglas Para Hacer Recetas

1. Esterilice todo utensilio que use antes y después de su uso. Sólo tiene que hacerlo una vez.
2. Use un horno, no microondas, para proteger el germanio y la vitamina C.
3. Todo lo que elija debe cumplir el *Programa de 2 Semanas*.
4. c/s significa cortado y separado. Estas hierbas no tienen metales pesados de pulverización. Hágales pruebas de talio y azul de metileno

Algo Dulce

Todas las formas de todas las variedades de azúcar que he comprado en las tiendas de comestibles o comida sana de los EEUU tenían asbestos y D-manitol, sin mencionar el cloro.



Fig. 134 Endulzar sanamente. Azúcar orgánico de Paraguay, jarabe de arce, miel hecha localmente, sacarosa (cristal grado N.F), aguamiel, sirope oscuro Karo, dos azúcares mejicanos, y dextrosa (hecha de maíz).

El **Azúcar orgánico** de Paraguay y azúcares de Méjico no tenían amianto.

La **Sacarosa** comprada en una compañía distribuidora no tenía amianto, ni D-manitol ni ningún otro contaminante.

La **Miel** contiene fibras de amianto a menos que se elabore localmente. La miel de trébol contiene cumarina. La miel de azahar contiene varios alérgenos. Todas las mieles tienen fructosa, que normalmente es una forma de azúcar deseable si no se abusa de ella. Pero la fructosa es el antígeno de los glóbulos rojos y debería ser evitada en cánceres de sangre, malaria e hígado. La miel debe pasar las pruebas de oro y estroncio, berilio, vanadio y cromo y contaminantes del aire que caigan en las flores.

El **Inositol** es sólo ligeramente dulce pero es la mejor opción. No alimenta la levadura. Usado a diario hace que el IP6 (hexafosfato de inositol) sea mucho más eficiente eliminando el uranio.

El **Jarabe de arce** suele tener ácido gálico. Hervirlo durante 1 minuto lo destruye. Hay muchas variedades que contienen ASA (aspirina); compruébelo primero.

La **Sacarosa** es una variedad de azúcar en polvo. Se suele hacer a partir de maíz y contiene antígenos de maíz, junto con estroncio y berilio. Es el azúcar que se utiliza en las soluciones IV. Deberían pasar pruebas de estroncio, berilio y antígenos de maíz antes.

El **Aguamiel** suele tener ácido de café y ácido del árbol de la canela, pero hirviéndolo destruimos ambos. Pero también tiene fructosa que produce manitol cuando lo hervimos.

Cualquier pieza de fruta puede usarse como edulcorante. Cuando la levadura es un problema deberíamos evitar hasta los azúcares naturales.

Tenemos que evitarlos (los dulces) siempre en cáncer de mama, piel y cerebro.

El mundo de los dulces está plagado de minas. Si vive peligrosamente, al menos minimice el peligro cambiando la variedad de dulces en cada comida.

Crema De Coco Batida

- "carne" de 1 coco sin cáscara marrón y congelado
- "leche" de 1 coco, congelada también

Ponga la carne en la batidora durante 4 segundos. Añada después 1/4 taza de "leche" (*la del coco*) y bátalo durante otros 4 segundos. Añada "leche" hasta que tenga la consistencia que le guste.

Algo Agrio

Use ácido cítrico y vitamina C para darle sabor agrio a la comida. El Vinagre seguro (ver Fuentes) está bien pero no debe ser usado en caso de cáncer de próstata o de colon.

Postre Cítrico De Mandarina

- 2 mandarinas

Lave con agua caliente las mandarinas y guarde la piel en la nevera. Son sanas. Ponga las mandarinas en una bolsa de plástico hermética (no necesita desinfectarlo). Añada ácido cítrico y el edulcorante. Machaque y mezcle con varillas de acero inoxidable, o pase por encima de la bolsa con una jarra de cristal. Cubra con nata. Variantes: hierva las mandarinas con la misma cantidad de agua; añada el resto de ingredientes.

Lechuga A La Crème

- La lechuga más verde y con más hojas exteriores sueltas que encuentre
- 2 cápsulas de ácido cítrico o ¼ cucharadita.
- ¼ de taza de nata líquida batida, esterilizada

Quite muchas de las hojas sueltas para evitar el radón y aerosoles que se hayan podido adherir. Meta el resto en lugol durante 3 minutos. Añada ácido cítrico a la nata en un cuenco de polietileno de alta densidad. Despegue trozos de lechuga de la cabeza (no los corte) y mójelos en la crema agria. Variantes: Utilice lechuga romana o Bok Choy. Añada 1 nuez de Brasil o 4 avellanas.

Crema Agria - C

- 2 tazas de nata líquida batida, desinfectadas
- ¼ cucharadita de ácido cítrico
- ¼ cucharadita de vitamina C en polvo
- pizca de sal pura
- 1 cucharadita de edulcorante seguro

Mezclar hasta que quede suave. Dejar en la nevera durante 2 horas antes de servir.
Nata líquida batida sin lactosa (opcional)

Zumo Coco - Mandarina (para germanio y selenio orgánicos)

- 1 coco fresco (guardar la carne en la nevera)
- 2 mandarinas lavadas con agua caliente
- leche de coco

En una determinada fecha del año es la temporada del coco. La carne es suave y contiene mucha leche. Si alguien lo abre y limpia por usted podría consumir uno cada día. Evite el coco hasta que deje de toser, porque el aceite natural incrementa los virus de alguna manera. Pero después de que los pulmones mejoren puede conseguir germanio y selenio orgánico de esta deliciosa manera. Eche la leche y un trozo de carne en la batidora. Añada las mandarinas enteras, con semillas y todo. Bátalo durante 4 segundos sólo. Cuélelo inmediatamente con un colador de acero. No lo guarde, bébaselo inmediatamente.

Té De Hortensia (para germanio orgánico)

- ½ taza de raíz de hortensia orgánica congelada c/s
- 3 tazas de agua
- colador de acero inoxidable

Ponga en remojo las raíces esterilizadas y secas durante al menos 4 horas para sacarles lo mejor más tarde. Hierva a fuego lento durante media hora en una sartén de acero inoxidable. Deje que se enfríe, cuélelo, y mézclalo en un recipiente. Varios tragos son una dosis de germanio para el Programa de 2 Semanas. Añada edulcorantes para mejorar el sabor. Recaliéntelo a diario para mantenerlo esterilizado.

Nuez de Brasil Split (para germanio y selenio orgánico)

- 1 nuez entera con cáscara
- un buen cascanueces
- 1 plátano congelado
- nata líquida batida, kosher y desinfectada

Rompa la cáscara de la nuez cuando este preparado para usarla. Elija otra nuez si está descolorida o no sabe bien después de haberla probado. Rasque las manchas. Ponga el plátano congelado en una bandeja de acero inoxidable. Gotee la nata encima del plátano. Antes de que se congele espolvoree la nuez encima de la nata. Muela la nuez aplastándola en una bolsa de plástico hermética o apisonando con una jarra. Todas las nueces tienen germanio y selenio, pero comer más de una nuez grande al día pone a prueba su digestión de ácido linoleico y esto puede hacer que proliferen virus. Variante: Añada escaramujo molido para añadir vitamina C orgánica.

Té De Rosas (para vitamina C orgánica)

- cucharadita de rosas, molido, con semillas, congelado
- 1 taza de agua
- edulcorante o nata líquida batida, esterilizada

Caliente agua hasta hacerla hervir en una cacerola de acero inoxidable. Añada las rosas, cúbrala y luego quítela del calor. Cuando se enfríe llene dentro una taza y beba inmediatamente. Esto puede reemplazar una dosis de cápsulas de vitamina C del programa. Puede añadir edulcorantes o nata como desee.

Agua De Cebada (para vitamina C orgánica)

Es una medicina antigua. Tiene magnesio orgánico.

Una cebada entera, congelada u ozonada para que esté esterilizada.

Hágale una prueba de bromo primero; no coma granos que tengan bromo. No se puede quitar. Introduce polonio.

Ponga 4 veces más de agua que de cebada y déjelo reposar 4 horas. Luego méntalo en la nevera y beba. Cocinarlo lo convierte en magnesio metálico que alimenta shigellas. No lo cocine a menos que sea necesario. Puede hacerse de manera que se convierta en cereales para desayunar picantes, fáciles de masticar y sin cocinar. El vinagre mata las Shigella pero no puede usarse en cáncer de colon o próstata.

Variante: Cualquier arroz se puede convertir en "**agua de arroz medicinal**" que proporciona calorías y vitaminas B.

Copos De Cebada (testados de bromo y cloro)

Añada una parte y media más de agua que de copos y déjelo reposar toda la noche en la nevera o 2 horas a temperatura ambiente. Servir con nata batida y fruta cortada

Tapioca - Pudín de Cebada Póngalo en una cacerola.

- Una taza y media de agua
- 1 /3 de taza de perlas de tapioca pequeñas (ver *Fuentes*)
- Una cucharada sopera y media de cebada entera (moler antes durante 3 segundos)
- Remoje todo lo anterior durante una hora y después añada:
- Una taza y 1/3 de agua
- 2 tazas de nata batida
- de un cuarto a 2/3 de edulcorante (*opcional*)
- de un cuarto a 1/3 de sirope de *arce* (*opcional*)

Ponga a hervir el agua y deje que hierva durante un minuto, removiendo siempre con una cuchara de acero inoxidable. Opcional: Añada dos cápsulas de nuez moscada y una cucharadita de la mezcla especiada de abajo. Servir frío o caliente. Serán ocho raciones aprox. NOTA: para que esté menos espeso se puede añadir media taza más de agua.

Mezcla Especiada

- 1 cucharadita de semillas de cilantro, congeladas
- 1 cucharadita de semillas de cardamomo, congeladas
- 1 cucharadita de semillas de anís, congeladas

Moler durante 3 segundos; dejar que las cuchillas de la trituradora se enfríen y moler durante otros 3 segundos. Se debe guardar en la nevera para conservar su potencia.

Mezcla Especiada

Las especias de arriba pueden masticarse enteras; no es necesario molerlas si sus dientes pueden con ellas. Añadiendo edulcorantes o crema batida lo convierte en un postre que se puede masticar durante horas. Al día siguiente recibirá su recompensa, síntomas de desintoxicación. Asegúrese de que todo haya sido esterilizado antes.

Té de Bardana

Es considerada una hierba, pero está tan deliciosa y tiene tanto sabor como para etiquetarla de esta manera.

- 2 cucharas de raíz de bardana orgánica, c/s
- 1 *taza* y cuarto de agua

Haga hervir el agua en una cacerola de acero inoxidable. Añada la bardana y baje el calor para cocerlo a fuego lento, cubriendo la cacerola. Cocer durante 20 minutos. Enfriar. Mientras se enfría se volverá dulce, y los posos se sedimentarán. Saque el contenido después, sin colarlo.

Está tan bueno sin necesidad de añadir nada. Hasta los posos están buenos a cucharadas, con crema o edulcorantes. No haga té de hierbas en el microondas. El germanio orgánico podría ser destruido de esta manera y los fenoles que deberían ser destruidos podrían escaparse. La bardana lucha contra la E. coli y otras. Debe esterilizarla antes.

Té de Eucalipto

Este té es demasiado sabroso como para considerarlo un té de hierbas, isobre todo si puede recoger el eucalipto del árbol! Lo mejor de todo es que cura los resfriados, ataques de salmonela y hasta malaria. Lo más importante es que no necesita hacerle pruebas de talio ni otros pesticidas. Hay algunas variedades. Recolecte:

- 5 hojas grandes o 10 hojas cortas
- 2 pulgadas de una ramitas (lo que contiene las hojas)
- un trozo de corteza del tamaño de una canica, si es posible

Enjuagar en el fregadero y póngalo en una cacerola de acero inoxidable. Añada dos tazas y cuarto de agua. Póngalo a hervir, tapado. Baje después el fuego y cuézalo a fuego lento durante 10 minutos. Deje que se enfríe. Observe el color rojo y aroma delicioso que desprende. Puede añadir nata batida. Si ha cogido frío o tiene tos bébalo a sorbitos durante todo el día durante 2 días (si dura tanto). Es la única hierba, a parte del orégano (aceite) que haya encontrado que puede matar bacterias de clostridium. Asegúrese de que esteriliza todo. Hay muchas otras hierbas que se pueden usar para mejorar la salud, nombradas en este libro. Haga estos tés si tiene escalofríos o la garganta irritada, añadiendo lo que quiera para hacerlos agradables. No los combine con otras hierbas a menos que se combinen tradicionalmente. Podrían destruirse entre ellas. Necesita este líquido extra para estimular el flujo de orina.

Sobre Los Huevos

En libros anteriores di recetas con huevos, sabiendo que tienen alérgenos como malvin y ácido gálico, y sabiendo que contienen células de hipotálamo y pituitaria. Pensaba que se podían hacer seguros con tratamientos especiales. Pero desde entonces he encontrado el MYC virus, el virus SV40 y a veces hasta OPT en huevos. No tiene sentido comerlos mas. No todos los huevos tienen todos esos virus. Depende probablemente de los desechos del animal y de los conservantes de su comida. **Los pollos que están en corrales no industriales son un caso aparte. Pero sin probarlos con el Sincrómetro® me parece bastante desaconsejable comer huevos o pollos.**

A Propósito de la Leche

Cuando las vacas eran libres y pastaban en las llanuras de hierba y flores producían una cantidad moderada de leche, una cantidad moderada de estiércol, de dinero, y una gran cantidad de salud para los niños que estaban creciendo. Las enfermedades y alergias no estaban por aquel entonces tan descontroladas.

Pero ahora a las vacas se las alimenta con comida que no es natural (granos de soja, levaduras, carbohidratos) para incrementar la producción de leche. Estos concentrados y hasta el agua en sus pesebres le suministran su dosis diaria de lejía clorada. De hecho se anima a los lecheros para que echen más lejía en su agua en el pesebre, sin mencionar que es del tipo NSF. Las vacas se están volviendo inmunodeprimidas como los humanos, cogiendo mastitis recurrentemente y necesitando gran cantidad de antibióticos. Ellas también están desarrollando parasitismo aumentado. Podríamos esperar muchas "gripes" ya que las vacas se las arreglan para matar sus propias tenias. Las vacas también tienen problemas digestivos derivados de su alimentación antinatural, por ello deberíamos contar con alergenios fenólicos. Deberíamos contar también con que tengan ataques de proteínas de prión ya que hay tantas células de hipotálamo y no hay suficiente pepsina para digerirlas. Esto puede llevar a periodos de mareos, pérdida de apetito y temblores, que podrían explicar la encefalopatía esponjiforme bovina. Bajar la productividad de las vacas parece una solución inteligente, de manera que esta tónica se invierta mientras aun es posible. Si perdemos la industria lechera a manos de los priones perderemos también la industria de la ternera. Los productores de ternera y leche abordan el tema de manera preventiva. Con vacas muy parasitadas veremos Bacilus cereus y tiramina en la leche. Y siempre lo tendremos, incluso en el queso y

demás productos lácteos. De hecho la tiramina está considerada como un causante de dolores de cabeza en los libros de texto sobre alergias. (La nuez moscada mata esas bacterias)

Cambiarse a la leche de cabra es una solución inteligente para la gente enferma, para así reducir los alérgenos obtenidos de la leche de vaca.

Aunque la leche de cabra tenga más lactosa puede ser digerida rápidamente. Sólo utilizamos nata batida mejicana, sin lactosa, y sólo para los pacientes que se están recuperando. Cuando ya esté recuperado, la leche de cabra, congelada para desinfectar y luego hervida durante 10 minutos para desnaturalizar los alérgenos, será una gran ayuda para su nutrición.

Leche De Cabra Simple

No hay manera de saber si un lechero está usando lejía clorada para desinfectar el equipo. Por ello debería enviar una muestra a un testador de Sincrómetro® antes de convertirse en un consumidor de leche.

No ha sido estudiado el valor medicinal de la leche bruta de cabra, aunque se haya usado con este fin desde la antigüedad. Ahora que la esterilización puede hacerse congelando y ozonizando debería ser reestudiada (como también debería serlo la leche bruta de vaca).



Fig 135 Variedad popular de leche de cabra

C - Leche

- leche
- nuez moscada
- vitamina C en polvo

La leche fría puede absorber mucha vitamina C sin solidificarse ni afectar al sabor. Pruebe con media cucharadita de vitamina C y una pizca de nuez moscada en un cuenco de leche de cabra muy fría. Empiece con cantidades pequeñas.

Suero De Mantequilla - C

Mezcle las mismas cantidades de nata batida y leche de cabra ultra pasteurizada (congelar antes) y hervir cuando este frío. Bata dentro una cucharadita y media de polvo de vitamina C por cada vaso. Añada 1/8 de cápsula de nuez moscada en polvo y zappique. Si no se forman fácilmente copos añada un cuarto de un cucharadita de ácido cítrico por vaso.

Leche Al Natural Certificada

Sin duda la leche fresca de cabra es la comida mas nutritiva para los niños pequeños, enfermos o alérgicos. Pero no la tome a menos que sepa qué desinfectante se usa en la granja. Eche la leche directamente en una palangana. O compre un cubo de ordeñar que use sólo para su hijo, hágale pruebas de metal que pueda infiltrarse, o use una bolsa hermética grande. Dele un colador y un sujeta colador también. No use coladores de tela ni de papel de un solo uso; use los de acero inoxidable. O hágase el suyo propio con estopilla hervida (ver Fuentes). Después sumérjalo en lugol antes de pasarlo por el colador o embudo. Cuélela y échela en una jarra, eche una gota de lugol en cada taza (sin medir) mientras lo remueve. El lugol no debe ser de los comprados ya hechos. El lugol nunca debe ser añadido a la comida salvo esta excepción.

Helado de Frambuesa en 5 Minutos

- 1 pinta de nata batida, tratada previamente durante varias horas con un cuarto de cápsula de enzima de lactasa, ozonizar después.
- 1 cartón de frambuesas de un mercado ecológico, desinfectado por congelación después de enjuagar. Hacer pruebas de talio si son importadas.
- Germen de trigo (recién abierto, congelado)
- media taza de edulcorante
- nueces (opcional)

Eche las frambuesas congeladas en la batidora. Eche la nata batida y el edulcorante encima suya. Bata durante 4 segundos (sólo). Vierta todo en un cuenco de acero inoxidable enfriado en la nevera. No limpie las cuchillas. Espolvoree rápido el germen de trigo o nueces molidas en la parte superior. Guárdelo en la nevera en una bolsa de plástico hermética. Prepárelo con un día de antelación. Pruebe a usar otras frutas congeladas como moras, melocotones, pero no fresas. Las fresas son fertilizadas con fertilizantes muy radioactivos. De hecho cuando seca fresas (o naranjas, o uvas) puede hacerlas pruebas con un contador Geiger portátil y comprobar que son un 10% o mas radioactivas que el ambiente. Las frambuesas tienen un factor anticancerígeno, el ácido elágico, igual que las nueces de Brasil.

Aguanieve de Pera

- 1 pera grande
- 1 cucharada de edulcorante
- 1/8 de una cucharadita de ácido cítrico
- 1 cucharada de agua

Esterilice con lugol u ozonizando. Pele y corte el tallo y final de la flor, sin dejar ninguna mancha. Métalo en la batidora con el edulcorante, el agua y el ácido cítrico, con las semillas y todo (las semillas de pera son poderosas mata virus). Bátalo durante 4 segundos sólo. Viértalo sobre recipientes de sorbete de acero inoxidable fríos y enfríelo dentro de una bolsa hermética. Servir congelado. *Variante:* añada una capa de nueces machacadas y nata batida. *NOTA:* use cualquier otra fruta al natura que quiera, pero añada siempre el ácido cítrico.

Bebidas Completas Para Comer

Cuando se salta una comida se pierde peso y el cuerpo se estresa. Especialmente durante una intervención dental se pierde fácilmente peso que no se puede volver a ganar. Se debe hacer un esfuerzo para mantener la misma cantidad de calorías ingeridas. Puede hacer una comida bebible que no necesita ninguna preparación y proporciona la grasa, proteínas y carbohidratos esenciales para vivir. Los principios son:

1. nada de aceites vegetales para evitar activar los virus.
2. nada de huevos o leche
3. media taza de nata batida
4. media taza de agua o agua de cebada
5. una cucharada de edulcorante
6. 5 cápsulas de aminoácidos mezclados. Ésta es la fuente de proteínas. (Lea la etiqueta para comprobar si contiene fenilalanina o triptófano, en caso afirmativo evite comprarlo). *Variante:* media cápsula de nuez moscada, una pizca de clavo o cualquier otra especia.

Remover todo. La nata debe de haber sido tratada durante la noche con un cuarto de cápsula de lactasa por pinta de nata, y ozonizada después. Tome enzimas digestivas que contengan lipasa. Cambie la especia y el edulcorante en cada comida. CALORÍAS: 477

Comidas Combinadas (para prevenir perder peso)

Con estas recetas no perderá peso durante una intervención dental, incluso si no sabe lo que está bebiendo. Para los pacientes escuálidos, añada una cuchara de mantequilla a cada receta.

- Combinado de Pavo
- Arroz cocido, una ración
- Pavo cocido, una ración
- Una taza de agua
- Sal pura
- Aguacate, maduro pero sin partes blandas

Meta el arroz, el pavo, el agua, la sal en la batidora y bata durante 4 segundos cada vez hasta que sea bebible. Añada trozos de aguacate mas tarde, para que tenga algo sólido.

Estofado Combinado

- Cualquier carne cocinada o plato de pescado
- Cualquier plato de verduras
- Cualquier alimento crudo verde o amarilla
- una taza de agua
- sal pura
- una hierba como una hoja de orégano, hoja de tomillo, cilantro, desinfectado

Ponga una ración de cada en la batidora junto con el agua, la sal para dar sabor y las hierbas. Batir 4 segundos cada vez, añadir más agua hasta que sea bebible. Variante: Use menos agua para hacerlo más denso y comerlo con cuchara. Ajuste la cantidad de sal que echa según el test de sangre.

Sal

Sal Común

Use sólo sal pura (ver Fuentes), como la que se usa en los laboratorios. La sal que se vende en las tiendas de alimentación y la sal marina, así como otros tipos de sal, tienen contaminantes de tratamiento, sin mencionar que también tienen aluminio y a veces huevos de áscaris y moho. Esterilizar.

Sal B-C

Es la manera más fácil para añadir vitaminas B2 y C en todas sus comidas:

Media taza de sal pura
1 cápsula de vitamina B2
Media cucharadita de vitamina C (ácido ascórbico) en polvo
una cucharadita)

Agite todo en una botella de plástico. Zappique. Cuando use esta sal para cocinar, espere hasta el final para echarla para preservar las cualidades de las vitaminas.

En lo que concierne a la sal de potasio, algunas variedades que también contienen complementos son radioactivas, usando un contador Geiger, así que ya no forman parte de la pista. Las que están mencionadas en este libro han pasado las pruebas.

Comida Para Untar

Mantequilla Auténtica

Use mantequilla para hornear y cocinar, no aceite. Busque mantequilla orgánica sin colorantes y kosher. Ozonice o sonicate la pastilla durante 10 minutos tras abrir cada cuarto, échelo después en un cuenco de agua fría durante 5 minutos para quitar los metales. Dele la vuelta después de 5 minutos ya que flota.

Lala es una marca mejicana de nata batida sin lactosa. ¡Además la botella de vidrio cierra bien y no deja que se salga! Desinfecte ozonizando o congelando. Nunca coma mantequilla falsa como la margarina. ¡Se usa níquel como catalizador para hacerla! No use spray de grasa, contienen siliconas que se acumulan en los tumores.

Desinfección De Emergencia

Si no tiene más remedio que comer la comida de un avión por ejemplo, eche una gota de lugol en su mantequilla y mézclelo bien. Eche otra gota pequeña en cada comida que le sirvan, y también en el agua. Esta es la segunda excepción que le permite echar lugol en la comida directamente. Ahora puede pedir comida kosher en los aviones, pero de todas maneras necesita ser tratada con lugol. No tendrá cloro desinfectante. La gota pequeña quiere decir que toque simplemente la comida dejando un puntito de color

Fig. 136 mantequilla y nata sanas

Compota

- 1 pieza de fruta
- 1 cuchara de agua
- Un cuarto de cucharadita de ácido cítrico
- edulcorante

Usar sólo fruta que dé negativo en la prueba de cloro. Envíe varias a un testador de Sincrómetro® y use esas. Pélelas si es posible. Córtelas en cubitos dejando las semillas en la fruta. Caliente hasta hervir en agua, removiendo con una cuchara de acero inoxidable. Una vez hecho esto *añada* ácido cítrico y una mitad de edulcorante por cada parte de fruta. Hierva otra vez. Enfríe. Zappique.

La fruta madura cambia su naturaleza. Sospecho que es la razón por la cual contienen sustancias químicas como la floridzina y ácido clorogénico. Guarde estas frutas para cocinar y hacer mermeladas ya que esto destruye esos fenoles.

Aderezos

Reina De Corazones (camufla los complementos)

El zumo de frutas se puede convertir en aderezos por muchas razones, encima de verduras, arroz e incluso vitaminas sacadas de sus cápsulas.

- 1 taza de zumo de frutas
- media cucharadita (o mas) de ácido cítrico en polvo
- 1 cucharada de edulcorante
- 2 cucharadas de espesante (escaramujo, polvo de hortensia, vitaminas)
- especias adicionales (tomillo, nuez moscada, cardamomo, hinojo, cúrcuma, cilantro, jengibre); elija el que convenga a la comida.

Evite la fruta en caso de cáncer de cerebro.

Hierva el zumo de frutas. Añada el espesante poco a poco, mientras remueve para hacer una pasta. Añada edulcorante, especias y ácido cítrico.

El espesante puede ser una mezcla de complementos que tengan que ingerirse con esa comida. Teniendo a mano siempre la mezcla de zumo de frutas y ácido cítrico cualquier montón de vitaminas en polvo puede ser consumido de manera fácil: sobre una ensalada de lechuga. Rote las especias

Salsa de Tomate

Coja tomates Cherry o Roma ya que no producen malvin y no suelen tener pesticidas. Hágales pruebas de ácido malónico de todas maneras. Esterilícelos con lugol, ozonizando, o congelando.

- 2 tazas de tomates enteros
- media taza de agua
- un cuarto de cucharadita de sal sodio cloruro (puro)
- una cucharadita de orégano o hojas de tomillo, orgánico frescos (jardín)

El orégano comprado necesita pasar las pruebas de talio y cloro. Ponga todos los ingredientes a hervir durante 2 o 3 minutos en una cacerola de acero inoxidable. Vacíela en un recipiente de polietileno en cuanto se enfríe. Manténgalo refrigerado o congelado. Guarde el orégano congelado también. Puede usar un molino de legumbres para separar la piel, semillas, etc. (ver *Fuentes*). Puede comerse la piel si no hay riesgo de pesticidas. *Variantes:* use albahaca para sazonar.

Productos Horneados

Haga galletas, pasteles y tartas usando ingredientes naturales. No use tacitas de papel para los pastelitos, el recubrimiento de cera tiene benceno. No use tarteras, cuencos, cucharas para medir o papel que sean de aluminio. Use levadura sin aluminio, sal pura y mantequilla en vez de aceite.

Use harina sin bromo; el bromo hace que el polonio se acumule en el bazo

Cereales

La cebada es la mejor elección ya que no tiene menadiona fenólica, incluso cuando esta echada a perder. Otros granos de cereales deberían estar envasados con nitrógeno para evitar la menadiona. Guardar en el frigorífico después de su apertura. No ozonizar, para evitar que se oxide. Hacerle test de bromo.

Elija la variedad gruesa, no picados muy fino ni copos finos para evitar la contaminación de níquel y cromo proveniente de las cuchillas. No se arriesgue con esto en caso de cáncer de mama, ya que aumenta el daño muy fácilmente.

El maíz es una mala elección ya que coge los contaminantes del aire como berilio, vanadio, cromo, estroncio, cada uno de los cuales alimenta patógenos importantes. El segundo mejor es el arroz, que tiene menos antígenos.

Las Mejores Tortitas De María

- 32 onzas de harina de arroz Bob's Red Mill
- 1 barra de mantequilla (salada de Trader Joe's, el paquete turquesa)
- 2/3 a 1/4 de taza de nata batida (Lala Crema Pura de Vaca de México)
- Algo mas de medio litro de agua (dependiendo de la consistencia)
- pasas (Fairfield, Sun Maid)
- 1 cucharada de soda para hornear
- 1 cucharadita de sal
- Media cucharada de vitamina C
- 2 huevos (mejicanos, sin lejía)

Desinfecte todos los ingredientes. Échelos todos, menos el agua, en un cuenco grande. Mézclelos y luego añada agua poco a poco hasta que tenga la consistencia deseada. Cocine con mantequilla.

Perlas de Cebada

- un cuarto de taza de cebada en perlas (sin bromo)
- edulcorante
- especias
- agua para cubrir

Ponga la cebada desinfectada y el agua en un cuenco de plástico y cúbralo. A la mañana siguiente quite el líquido. Añada edulcorante. Cómaselo tal cual. Guarde el líquido para beberse con especias.

Recetas de Pescado Y Marisco

Como todas las variedades de pescado y marisco tienen colorante Fast Garnet y antígeno de gamba (causante de linfoma y metástasis en nódulos linfáticos) sus recetas han sido omitidas. Pero puede pescar usted mismo y comérselo antes de 6 horas. No use cloro para limpiarlo, ni compre pescado en una pescadería. En México hay pescado limpio en muchos supermercados.

Alubias, Guisantes Secos, Lentejas y Garbanzos

Cuando están sin cocinar no tienen sustancias químicas de CEBOLLA. Pero si se cocinan a una temperatura demasiado alta muchos sulfitos de CEBOLLA aparecerán. No deben calentarse a mas que la de ebullición del agua. Esto no incluye freír, cocinar en olla a presión, y microondas. Cuando los recaliente recuerde que no deben calentarse a mas temperatura que la del agua hirviendo. Aunque tienen mucho valor nutricional las

considero demasiado arriesgadas para pacientes con cáncer, ya que forman parte de los agentes de la alquilación, junto con las cebollas, ajo y mostaza, que forman parte del proceso cancerígeno.

Carnes

La desinfección de la carne es rápida y fácil ahora que la congelación y ozonización son capaces de penetrar profundamente en el interior. Para estar a salvo de la lejía clorada se pueden hacer pruebas con un Sincrómetro®. Pero los colorantes adicionales usados en todas partes y aceites insaturados dispersos en la carne crean un problema casi imposible de resolver. Los animales de EEUU han sido alimentados con aceites insaturados, granos rociados con galato y han bebido agua con cloro, como sus dueños.

Existe un elevado parasitismo en pollos y terneras. Los animales parecen enfermos, visto el uso frecuente de antibióticos, y no aptos para el consumo, ni siquiera por una persona sana. Cuatro tipos de animales de granja (vegetarianos) no presentaban estos problemas:

1. pavo de granja
2. cordero de granja
3. carne de vaca de granja (probada contra priones, oro y Macracanthorhynchus)
4. búfalo

Tuétano - Caldo de Ternera

Si compra huesos largos y los corta en pequeños trozos obtendrá la médula que desea, la cual proporciona lacto ferina, muy necesaria en anemia y enfermedades de la médula (cáncer de sangre). Es una de las pocas "carnes" que no se le echa colorantes en EEUU. Hágale pruebas contra priones.

Parte de la grasa en la médula de ternera será de aceites insaturados, linoleico, y ácido linoleico. Debería evitarlos si tiene enfermedades respiratorias ya que activan la mayoría de esos virus. Quédese con las variedades de granja o espere a que se le pase la tos.

- 3 o 4 huesos de ternera, cortados para que se vea la médula -
- sopa de verdura ya hecha
- 1 hoja de laurel
- sal cloruro sódico (para dar sabor)

Trate los huesos en su envase original ozonizando o en un sonicador durante 10 minutos, o congélelos a -20°F. En mis pruebas sólo la sonicación destruyó los priones. Ponga la sopa en una gran cacerola de acero inoxidable. Hervir. Quite y tire la espuma que salga al principio, usando una cuchara de acero inoxidable. Añada los huesos y cocínelo durante cinco minutos mas. Enfríe. Come un poco de tuétano en cuanto este lo suficientemente frío. (Si es absolutamente delicioso, o debido a un antojo, cómaselo todo y haga mas en un par de días.) Eche el caldo en una botella de polietileno. Añada 5 gotas de HCl. Beba una taza al día. Refrigerere. Si se solidifica la grasa en la parte superior no lo tire. Forma parte del caldo. Recaliéntelo a diario para que pueda mezclarse. Variantes: Haga una sopa de crema con sobras: elija una verdura y condimento, como el tomillo, y añada crema la final.

Verduras y Frutas

A la mayoría los rocían con combinaciones de ceras, colorantes, pesticidas (italio!), antibrotes, antimoho, etc. Colorantes azo (Fast Green y Fast Garnet) se encuentran en la mayoría de los aerosoles, junto con metales pesados y ácido malónico. Penetra en la comida profundamente. Pero lavándolas dos veces en agua caliente durante un minuto cada vez acaba con ellos. Hasta las peras naturales, ciruelas, y naranjas deben lavarse dos veces de esta manera. Pelarlas no es suficiente. Aun así las patatas y boniatos no saldrán limpios. Pesticidas de talio y ácido

malónico penetran demasiado profundo como para que salgan así. Si le duele la pierna (causado por el talio), compre sólo en mercados ecológicos e incluso hágales pruebas.

Si la comida tiene cloro, lo cual implica polonio, cerio y ferrocianida, no intente salvar nada. Ozonice el producto para destruir lo que quede de los colorantes.

Recetas Mata Parásitos

Té Desintoxicador

Las proteínas de príon están presentes en todos nosotros, ya que nuestra glándula del hipotálamo se inflama y libera células en la sangre y linfa. Si no hay suficiente pepsina para digerirlas los restos se convierten en priones. Estos resultados son provisionales. Todavía no hay certeza sobre la verdadera fuente. Nuestros glóbulos blancos comen priones. Pero si no tienen suficiente germanio, selenio y vitamina C, los priones no mueren y escapan, entrando en el cerebro y nervios. Pequeños dolores de cabeza y desorientación aparecen. Puede matar todos en horas con:

- 1 cucharadita de hinojo, use cápsulas
- 1 cucharadita de salvia, orgánica
- 3 cucharaditas de corteza de abedul
- 1 cucharada de edulcorante
- 3 tazas de agua

Todas las hierbas deben pasar pruebas de talio y de cloro ya que la mayoría son importadas.

La corteza de abedul es el mayor destructor de priones y puede usarse solo. Haga té de el añadiéndolo a agua hirviendo y dejándolo hervir a fuego lento durante 5 minutos. Añada otros ingredientes al té. Deje que se enfríe. Beba de 1 a 3 tazas cada día hasta que los síntomas paren.

Variantes: El hongo reishi, sin hervir, en vez de la corteza de abedul. Haga té de hinojo y salvia. Deje que se enfríe; añada una cucharadita de reishi, también llamado Ganoderma.

Té Buski

- 1 cucharadita de semilla de anís
- 1 cucharadita de semilla de cilantro
- 1 cucharadita de semilla de hinojo
- 2 tazas de agua
- media cucharadita de clavos enteros
- 4 cápsulas de nuez moscada
- 2 tazas de agua de cebada
- edulcorante

Haga el agua de cebada primero (página 563) y refrigérela. Añada las semillas al agua y hierva a fuego lento durante 10 minutos. Añada los clavos y quítelo del calor. Cuando se enfríe añada el agua de cebada fría, la nuez moscada y el edulcorante. Refrigere. Cuele una taza y quite los trozos negros. Repita al día siguiente. Al tercer y cuarto día cómase los trozos, con un edulcorante si quiere. Este té llega al Fasciolopsis en lugares inalcanzables como músculos del ojo, mandíbula, columna vertebral, así que le dolerá un poco en esos sitios (protéjase de los síntomas

de detoxificación). Si no se siente estos síntomas bébase las 4 tazas más seguidas hasta que sienta los efectos. Asegúrese de que las especias han pasado las pruebas; guárdelas en la nevera.

Semilla de Granada

- 1 granada, testada contra cloro y refrigerada

Desinfecte con lugol. Córtela en cuartos. Pélela. Ponga las semillas en la batidora.

Bata durante 10 segundos cada vez si la fruta esta fría, hasta que las semillas estén molidas lo suficiente como para beberse (como unas 8 sesiones). Las frutas refrigeradas dejan las cuchillas mas frías. La piel también tiene propiedades medicinales. Elimina los E. recurvatum.

Seis Semillas Frescas

- 6 albaricoques grandes o 6 melocotones o nectarinas (en orden de efectividad). No necesitan pruebas de cloro ya que no penetra el hueso.

Deje que maduren por completo si tiene tiempo y el cloro será *Negativo*. Quite los huesos. Para abrir los huesos: busque una roca. Métalo en una bolsa hermética de plástico. Póngala en el fregadero encima del sumidero. Coja un martillo pesado. Después de romper los huesos, quite las semillas y métalas en el amolador. Si esta muy enfermó elija las semillas mas grandes, del tamaño de su uña del dedo pulgar. Añadir lo siguiente es opcional:

- cuarto de cucharadita de nuez moscada
- cuarto de cucharadita de cebada (cruda)
- 3 cucharaditas de coco picado ó copos

Muela una cucharadita de cebada entera durante 4 segundos (sólo) en un molinillo de café y guárdelo en la nevera. Muela todos los ingredientes durante sólo 3 segundos. Cómalo en una hora. La cebada cruda aporta el efecto de secado que evita que las semillas atasquen el molinillo y además aportan magnesio. Podríamos pensar que la amigdalina (ó Laetril) son los ingredientes activos de las 6 semillas, pero no tenemos ninguna prueba de ello. Las pruebas clínicas se quedaron atascadas décadas atrás después de descubrir que eran buenas contra el cáncer. La Amigdalina conserva su potencia pero los ingredientes activos de esta receta no.

La semilla de albaricoque que se vende en tiendas ha perdido su potencia, incluso refrigerada, por ello debe prepararla usted mismo.

No rompa el hueso antes de tiempo ni guarde las semillas, aunque puede guardar los huesos. El Sincrómetro® revela que el ingrediente activo ya forma parte de nuestro metabolismo, parecido a una vitamina, pero en pequeñas cantidades. No ha sido identificado químicamente aún. Los órganos enfermos no tienen. Una cantidad adecuada es esencial para nosotros pero en grandes cantidades es tóxico, algo así como los oligoelementos y hormonas. No he comprobado ningún efecto secundario. Aun así no tome mas. Seis Semillas Frescas pueden eliminar por sí solas al SV40, Fasciolopsis buski, el núcleo del tumor y priones, así como muchos fenoles.

La dosis consta de 6 huesos diarios durante 3 días, usando la mitad de ellos en un supositorio y la otra mitad por vía oral a la vez. Descanse después 1 ó 2 días y repita hasta que se sienta mucho mejor. Puede machar las semillas con un martillo.

NOTA: Las semillas de albaricoque tienen esta mención para que sepa que antes eran consideradas tóxicas (CANTIDADES PEQUEÑAS PUEDEN CAUSAR REACCIÓN. NO ADECUADAS PARA USAR CON COMIDA SIN PROCESAMIENTO - SECCIÓN 10786 TITULO 17, CALIFORNIA ADMIN. CODE). Seis semillas frescas no dan dolor de cabeza, ni de estomago, ni diarrea ni fatiga. Su poder para curar cáncer es fácil de ver con un Sincrómetro®. Lea mas en Internet.

Tintura de Nogal Negro

- El puchero de acero inoxidable mas grande que tenga (nada de aluminio, cerámica, plástico, vidrio ó teflón)
- Fruto de nogal negro, con cáscara, (cada uno al menos verde al 50%) suficientes para llenar el recipiente hasta arriba
- alcohol etílico, de 50% de graduación, suficiente para cubrir los frutos.
- Agua sin filtrar, sin desdorar, probada con un Test Total de Cloro (ver Fuentes), ó agua embotellada kosher
- vitamina C en polvo (cápsulas valen)
- Botellas ámbar de vidrio y de polietileno plástico sin cuentagotas de goma
- una jarra de 1 litro de polietileno como las que se usan para el vinagre ó agua, con cierre de rosca.

El árbol del nogal negro produce unas bolas grandes y verdes en otoño. El fruto está dentro, pero usaremos toda la bola, ya que el ingrediente activo está en la parte verde de la cáscara exterior. Lave el fruto con cuidado, con agua que no tenga cloro desinfectante. Póngalos en el puchero y cubra por completo con alcohol. Espolvoree 1 cucharadita de vitamina C sobre ellos. Cubra con una tapa. Déjelos así durante tres días. Añada otra cucharadita de vitamina C. Viértalo en la jarra usando un embudo de acero inoxidable. Quite los frutos. La vitamina C ayuda a que guarde su color verde, al igual que lo hace el agua no clorada ni filtrada. Su potencia es fuerte si se guarda sin abrir incluso durante años, aunque se oscurezca un poco. Viértalo cuanto antes en botellas de plástico o vidrio ámbar en cuanto sea posible. Congélelas después de abrirlas para conservar el color verde. Cuando este preparando los frutos lávelos sólo con agua fría del grifo. Aclare con agua sin filtrar, no clorada, o kosher, para quitar todo el cloro. Los destiladores tienen filtros. Tenga cuidado con esto o puede destruir toda su cosecha. Es posible que necesite usar un cepillo para las zonas sucias. Si no va a usar todos en esta tanda puede congelarlas en una bolsa hermética de plástico. Guardarlas en la nevera sólo no impide que se vuelvan negros e inútiles. El puchero con los frutos en remojo no debe meterse en la nevera. Ni el tinte final. Pero congelarlo antes de abrirlo evita que se vuelva oscuro.

Exponerlo al aire hace que se oscurezca y pierda potencia rápidamente. Para reducir la exposición al aire llene el puchero todo lo que pueda pero permitiendo que cierre bien la tapa. Más importante aún es que las botellas y jarras que usa para guardar el tinte tienen que tener dentro el mínimo aire posible, y no deberían abrirse repetidamente antes de usarse. Una jarra grande debería dividirse en botellas de 25 a 50 ml.

Hay muchas maneras para hacer una solución de 50% de alcohol. Algunas estados tienen alcohol Everclear™, 95%. Mezcle la mitad con otra mitad de agua embotellada kosher, o agua desdorada y sin filtrar.

Otros estados tienen Everclear™ 76,5%. En este caso mezcle dos partes de ello por una de agua. No use vodka o Everclear™ de tamaño de frasco; debe ser de 750 ml o 1L. Las botellas más pequeñas contienen metanol o alcohol isopropílico.

Ésta es la segunda vez que se permite usar un agua comprada en una receta tan importante. Medio millón de vidas de pacientes de cáncer podrían ser salvadas en un año. Puede comprar agua embotellada si pasa estas pruebas:

Las pruebas de Sincrómetro® de cloro, polonio, ferrocianida, ferricianida y azul de metileno deberían dar Negativo.

Metales pesados e hipoclorito de sodio deberían dar Negativo.

Cualquier variedad de lejía de cloro contiene hipoclorito.

Talio y oro deberían dar Negativo.

Alcohol Isopropílico debería dar Negativo.

Ácido malónico debería dar Negativo.

Radón y radiaciones alfa, beta y gamma deberían dar Negativo.

Cualquier marca de agua embotellada no será igual en todas partes del país. Asegúrese de usar sólo el tamaño y fuente que haya probado. También puede usar agua de lluvia, guardada en palanganas de plástico y filtrada con estopilla lavada, ver página 202.

Solución de Lugol

Gotas De Lugol

Es demasiado peligroso comprar una solución ya preparada. Seguramente esté contaminada con alcohol isopropílico o metanol. Hágalo usted mismo o pida a un farmacéutico que le ayude. La receta para hacer un litro es:

- 44 gramos de yodo, granulado
- 88 gramos de yoduro de potasio, granulado
- Balanza dietética, taza y cuchara
- Botella grande de polietileno con tapa de rosca (ver Fuentes)

Disuelva el yoduro de potasio completamente en una taza de agua. Añada los cristales de yodo y espere hasta que se disuelvan por completo. Esto puede tardar media hora si lo agita con frecuencia. Rellene después hasta que llegue a la marca de un litro con agua pura. (Dibuje una línea ahí.) Tenga cuidado y evite el cloro para preparar la solución o en caso contrario estaría contaminándola usted mismo. Use agua kosher si no está seguro. Ponga una bolsa de plástico hermética encima, en la parte de arriba; cierre después bien antes de guardarlo. Guárdelo fuera del alcance de los niños.



Se pueden encontrar en Internet recipientes de polietileno de alta densidad adecuados
Fig. 137 Recipientes que no rezuman



Fig. 138 Cuentagotas

Haga todo encima del fregadero. Limpie cualquier mancha rápidamente con vitamina C en polvo. La botella con cuentagotas debe estar hecha de polietileno con el gotero incluido, o una pipeta aparte, sin cloro.

- 6 gotas de lugol
- Media taza de agua

Esto mata específicamente la salmonela de su cuerpo. Puede tomarse cuando quiera. Si lo toma después de comer, ayuda a esterilizar la comida que acaba de ingerir. No lo use si es alérgico al yodo (ver página 548). No lo añada a otras bebidas. No tomar junto con vitaminas ya que se oxidarán mucho. Si el problema no ha desaparecido en 2 días, use el enema de lugol-cúrcuma durante unos cuantos días (ver página 469). El lugol alivia rápidamente la mayoría de los problemas de estomago debidos a la comida; tarda una hora más o menos. La cúrcuma mata la E. coli.

Yodo Blanco

- 88 gramos de yoduro de potasio, granulado

Ponga yoduro de potasio en un cuarto de litro de agua fría. El yoduro de potasio se disuelve bien en agua; por eso se llama yodo blanco. Ponga una etiqueta y guárdelo lejos del alcance de los niños. No usar si es alérgico al yodo. Es muy útil para desinfectar la boca pero no es tan fuerte como el lugol.

Benzoquinona (BQ) (sólo para uso clínico)

- 500 mg de benzoquinona en polvo (no hidroquinona). (una cápsula de tamaño 00)
- 1 L de agua pura. La variedad "para inyecciones" suele estar contaminada con lejía cloro. El agua destilada que no muestra signos de conductividad o cloro, o el agua kosher son más sanas.

Esto debería hacerlo y supervisarlo un doctor. Haga dos cuencos de polietileno cortando la parte de arriba de dos jarras de agua. Eche dentro medio litro de agua en cada cuenco. Vacíe la cápsula de BQ en uno de los cuencos, remueva con una cuchara hasta que se disuelva por completo (un minuto aproximadamente).

Dilúyalo más de la siguiente manera: una solución de BQ de 0.5 ml, como la que se ha preparado arriba, se le añade el segundo medio litro de agua que está en el segundo cuenco. Las cantidades son aproximadas, ya que la concentración final debería ser de una parte por millón, pero no necesita ser exacta. Después de la segunda disolución, debe usarse la solución de BQ antes de 20 minutos. Si se tarda más, se debe volver a hacer la solución desde el principio. Los recipientes deben ser vaciados pero no aclarados. Una dosis de un centímetro cúbico (2 pala personas que pesen más de 45 kg) se inyecta en el músculo en la cadera lavada con alcohol etílico. Inyéctelo lentamente pala evitar la quemazón. Los pacientes sienten mejoría en cuanto se retira la aguja. La solución BQ debería tirarse pasados 20 minutos. Todos los recipientes deberían ser usados exclusivamente pala esto. Antes de usarse por primera vez tienen que aclararse con agua pura pala quitar cualquier antiséptico que pueda estar adherido. Se aclara después y vacían, nunca limpiar con sustancias químicas.

RECETAS PARA MEJORAR LOS ÓRGANOS

El Programa Del Intestino

Las bacterias siempre han sido la causa de los problemas intestinales como el dolor, abultamiento y gases. No pueden ser destruidas por completo con el zappeo ya que las frecuencias altas no penetran en el contenido de los intestinos.

Las peores bacterias del intestino son la salmonela, Shigella y E. coli ya que son capaces de crecer en el resto de su cuerpo. Una de las razones por las cuales las bacterias intestinales son tan difíciles de erradicar es que están re infectándose continuamente dejando rastros en dedos y uñas. La segunda razón es que las bacterias están infectadas ellas mismas por oncovirus y portan partículas radioactivas que las protegen de sus glóbulos blancos.

1. Lo primero que hay que hacer es mejorar su higiene. Use etanol al 70% en spray. O una gota de lugol por cada taza de agua.
2. Esterilice sus manos después de ir al baño y antes de cada comida rociándolas o mojándolas en lugol.
3. Tome lugol, seis gotas en media taza de agua, de 4 a 6 veces por día. Esto se hace específicamente contra la salmonela, que es la responsable de, al menos, la mitad de los problemas intestinales. Si su lugol contiene solo un 2% de yodo use 10 gotas.
4. Use cúrcuma (6 cápsulas, 3 veces al día). Es una especia común que ayuda contra la Shigella y la E. coli. Prevea excrementos de color naranja.
5. Use hinojo (6 cápsulas, 3 veces al día). Tome cúrcuma e hinojo uno después de otro y 5 minutos después del lugol.
6. Tome cuatro cápsulas de enzimas digestivas a la vez, cualquier variedad.
7. Tome una cucharadita de tinte o 2 cápsulas de cáscara de nogal negro, preferiblemente antes de dormir.
8. Use un enema de lugol-cúrcuma o lugol-cúrcuma-hinojo una vez al día. Úselos uno después de otro usando 2 cápsulas de cada hierba. Use 10 gotas de lugol antes (ver página 589).
9. Si está estreñido tome cáscara sagrada (una hierba). Empezar con una cápsula al día y tome hasta el máximo indicado en la etiqueta. Tome magnesio (300 mg de óxido de magnesio en polvo, dos o tres veces al día), y beba una taza de agua caliente al levantarse por la mañana. Empezará a regular la evacuación. La causa del estreñimiento suele ser la *Clostridium botulinum*, que produce sus propias sustancias químicas en su colon para inhibir los neurotransmisores de la zona. Son ellos los que activan el movimiento de los intestinos. Tome cápsulas de clorhidrato de betaína, tres en cada comida, para mantener alejado la Clostridium de su colon. Otras bacterias también

pueden ser las causantes de estreñimiento. Algunas drogas como morfina o analgésicos también producen estreñimiento como efecto secundario. Tiene que trabajar duro para asegurarse que expulsa el contenido de su intestino al menos una vez al día, usando un enema si es necesario.

Hay más métodos para vaciar los intestinos. Para algunas personas el té de senna funciona bien. Para otros media taza de zumo de ciruela basta. Para otros la leche de magnesio o las sales de Epsom funcionan bien. Para terminar, para un efecto inmediato, un supositorio de glicerina hace efecto en 15 minutos. Estos últimos se venden en cualquier farmacia. Compruebe que todos los utensilios están esterilizados. Con todas estas medidas incluso un problema bacteriano grave debería ser eliminado en dos días. Si no lo hace es porque está alimentándolas con lo que necesitan. Todas necesitan metales pesados (ver página 328). Es como avivar el fuego. Haga pruebas a todos sus platos y utensilios de cocina para ver si tienen rastros de metales pesados con un indicador de conductividad. Tire toda la comida almacenada en su nevera. Puede contener bacterias. Coma sólo comida ozonizada, congelada o sonicada. Tenga las manos siempre limpias. Y las uñas cortas. No se meta los dedos en la boca. Su vientre estará plano, y no sonará, y mejorará su humor. Recuerde que el cáncer no es la causa de su dolor intestinal. Debe de haber comido algo contaminado y alimentó a las bacterias. Puede que necesite usar todos los remedios descritos. Después desinfecte toda su comida, y eche gotas de ácido clorhídrico en toda su comida. Haga pruebas a todos los complementos de salmonela y E. coli.

Bebida de Ulmus Rubra

Para estómagos sensibles, cuando no quiere salir nada, y para obstrucciones:

- Una cuchara de hierba de Ulmus rubra
- Una taza de agua
- Edulcorante (opcional)

Empiece haciendo una pasta con el polvo de hierba y un poco de agua, como si fuera cacao. Añada agua poco a poco hasta conseguir la consistencia deseada. Eche edulcorante. Puede beberse caliente o frío. Tome una taza al día. Puede usar nata batida diluida con agua u otra bebida. Hágale pruebas a la hierba anti-contaminantes antes.

Alginato/ Curador Intestinal

Para intestinos o estómagos irritados por el cáncer o intervenciones quirúrgicas.

- Una cucharadita de alginato de sodio en polvo
- Una taza de agua

Moje el alginato en agua durante 4 horas o durante la noche hasta que se disuelva por completo (en vez de hervir como en las recetas anteriores). Añada a la sopa, guisos, bebida de Ulmus rubra, pudín o relleno para pasteles. El alginato no se digiere, simplemente forma una banda de gel calmante que cubre los lugares problemáticos y se abre camino hasta por los conductos más estrechos. Tome una taza al día. Está bueno combinado con Ulmus rubra. Añada más agua o más alginato hasta conseguir la consistencia deseada.

Enema de Lugol (no si es alérgico al yodo)

Añada media cucharadita (25 gotas) de lugol a una pinta de agua muy caliente; échelo en botellas Fleet™ (consiguiendo varias dosis), o aparatos para enema (ver *Fuentes*).

Administrar el enema lentamente y mantenerlo dentro todo lo posible. El agua fría causa espasmos y dificulta mantenerlo dentro. Preparar sólo una taza con 12 gotas de lugol o con 20 gotas de lugol diluido la primera vez; no se fuerce a contenerlo más si nota que es incómodo.

Enema de lugol-hinojo-cúrcuma

Se trata de un súper enema que puede mejorar su condición inmediatamente. El timing es importante para esto ya que el lugol puede matar las bacterias, pero no los oncovirus parapetados dentro de éstas. Después de aplicar el enema de lugol, aplique otro inmediatamente después de vaciar el intestino con el anterior. Prepárelo con antelación.

Tenga a mano 6 cápsulas de cúrcuma ya vaciadas en la pera; cierre la válvula y añada una taza de agua muy caliente. Aplíquela lentamente evitando expulsarla. No puede expulsar nada de este enema. Es por esto por lo que usamos tan poca agua. No saque el tubo aún. Siéntese encima o échese para atrás para reducir la presión. Tras 20 o 30 minutos vacíe 6 cápsulas de hinojo en la pera, añada media taza de agua y aplíquelo muy lentamente. No saque el tubo aún.

Después de otros 20 minutos, abra dos cápsulas de coenzima Q10 encima de agua caliente, se enfriara por el camino. Quédeselo dentro durante 15 minutos. Añada una última media cucharadita de lugol. Después de aplicar todo tumbese, lea o vea la televisión hasta que la urgencia para expulsarlo se pase.

Si necesita expulsarlo reduzca la cantidad de agua la próxima vez.

Este súper enema, aplicado correctamente, tiene un efecto muy poderoso. Aunque se sienta mejor inmediatamente estas bacterias y virus volverán si no completa el programa entero. No mezcle el lugol o los demás componentes entre ellos antes. Limpie la botella, boquilla, pera y tubo usando lugol en agua, esto mata todo lo que toca. Para más información lea los libros anteriores de este autor.

Enema de Cáscara de Nogal Negro

Añada una cucharadita de cáscara de nogal negro extra fuerte a una pinta de agua muy caliente. Repita como con el enema de lugol.

Supositorio de Albaricoque

Triture 6 semillas de albaricoque en una bolsa de plástico hermética usando un martillo o piedra. Mezcle la mitad con mantequilla para hacer un rollo como un lápiz. Métalo en el congelador o nevera durante 5 minutos para que se ponga duro. En breve estará suficientemente duro como aplicarlo como un supositorio. Aplíquelo lo más dentro que pueda con su dedo anular. Cubra ese dedo con un dedo recortado de un guante de plástico.

Compre huesos de albaricoque y tritúrelos una hora antes de usar las semillas. No compre semillas, no tienen potencia. Los huesos no necesitan pasar pruebas; el cloro no penetra. No congele ni refrigere los huesos ni las semillas.

Váyase a la cama con el supositorio dentro. No lo expulse. Mastique 3 semillas después de aplicar el supositorio.

Tome 9 ajonjos y 9 clavos antes o después de los albaricoques.

Aplicándose el Enema Perfecto

Cualquier gota que caiga y todo lo que use para hacer el enema va a contaminar de alguna manera su baño. Pero debe dejar su baño completamente desinfectado por su propia salud. Así que siga estas instrucciones escrupulosamente. Ponga una bolsa de basura grande encima del suelo del inodoro. Ponga una bolsa hermética de plástico también. Y una silla también. La bolsa de basura es para que se recueste en ella. Échese apoyando la espalda contra el suelo si no tiene nadie que le ayude.

El aparato para enemas de la foto está pensado para volúmenes más grandes. Es fácil ver a través todas las partes para saber qué está pasando (ver Fuentes).

Después de llenar el recipiente con la solución del enema, pase el dedo por el tubo hasta que se vacíe de aire y cierre el extremo. Déjelo encima de la bolsa de basura.

Pruebe el aparato primero en el lavabo del baño para ver cómo funciona. Limpie la grasa que viene en el aplicador, lo más seguro es que sea un derivado de petróleo y esté contaminado con benceno.

Aplique un poco de mantequilla en la bolsa de plástico hermética. O ponga una pastilla mojada de jabón casero encima.

Haga una sesión de práctica antes

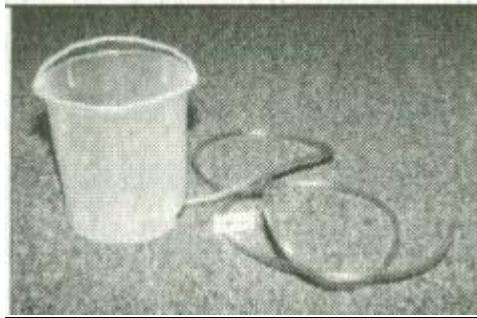


Fig 139 Recipiente para enemas, tubo y aplicador

Inserte el aplicador y el tubo tan adentro como pueda. Levante el recipiente con una mano mientras abre la válvula con la otra. Cuanto más alto lo eleve más rápido caerá. Tómese el tiempo que quiera. Es posible que prefiera dejar el recipiente encima de la silla. Cuanto más caliente esté el líquido más fácil es de retener. No se fuerce a retenerlo todo. En cualquier momento en el que cierre la válvula, quite el aplicador y póngalo encima de una toalla de papel.

Si no puede insertar el tubo necesitará hacer un pre enema antes con una botella Fleet de agua caliente. Use sólo la botella, no lo que viene con ella.

Limpiando el aparato, el baño y usted mismo: este tema no suele tratarse, pero es muy importante. Fíjese que contenido del intestino entra en el recipiente por reflujo, lo cual es inevitable. Considere que el aparato entero está contaminado. Por eso no debe nunca, nunca, usar un aparato de otra persona, por muy limpio que parezca.

Primero limpie el tubo del aplicador con papel higiénico. Después llene el recipiente con agua caliente y pásela por el tubo al inodoro. Repita hasta que parezca limpio; esto es sólo apariencia; ahora debe esterilizarlo. Rellénelo con agua caliente y añada lugol (ino su variedad pura!) o polividona yodada (de una farmacia) hasta que esté rojo intenso. Ponga el tubo en remojo, aclarando toda su longitud con el agua con lugol. Vacíe ambos y limpie el tubo por fuera con papel. No seque el recipiente. Guárdelo en una bolsa de plástico de la compra. Tire a la basura las bolsas y el jabón. Limpie el lavabo con cloro NSF Límpiense después las manos con lugol durante varios minutos.

Limpieza de Riñón

- Media taza de raíz de hortensia seca, c/s
- Media taza de raíz de grava, c/s

- Media taza de raíz de malvavisco, c/s
- 4 racimos de perejil, congelado
- Cápsulas de jengibre
- Cápsulas de uva ursi
- Cerezo negro concentrado, 8 onzas
- Vitamina B6, 250 mg
- Óxido de magnesio, 300 mg, en forma de polvo

Se debe hacer pruebas de talio y cloro a todas las hierbas. Las variedades naturales tienen menos riesgo de estar contaminadas. No ozonizar ni darles rayos uv. El mejor desinfectante es congelarlas.

Mida un cuarto de taza de cada raíz (es la mitad de lo que tiene) y póngalas en remojo juntas en 10 tazas de agua, usando una cacerola de acero inoxidable. Después de cuatro horas, o toda la noche, añada el concentrado de cerezo negro, caliente hasta ebullición y cocine a fuego lento durante 20 minutos. Beba un cuarto de taza en cuanto este lo suficientemente frío. Eche el resto en un recipiente de plástico, colándolo. Refrigere.

Busque perejil fresco en una tienda de comestibles de un barrio pequeño donde el agua tenga la lejía desinfectante adecuada. Lávelo con agua caliente 2 veces. Hierva el perejil fresco en un cuarto de agua, o con la suficiente como para recubrirlo, durante cinco minutos. Beba un cuarto de taza cuando esté suficientemente frío. Congele medio litro y meta en la nevera el resto. Tire el resto del perejil. Puede moler el perejil congelado y tomar una cucharadita diaria, directamente o mezclado con la comida.

Dosis: cada mañana mezcle $\frac{3}{4}$ de la mezcla de raíces y $\frac{1}{2}$ taza de agua de perejil. Beba esta mezcla en dosis divididas durante el día. Refrigere. No beba todo de una sola vez o tendrá dolor de estomago. Si su estómago es muy sensible tome la mitad de la dosis. Pero si su problema es muy agudo, como ascitis, doble la dosis al tercer día y siga así hasta que la ascitis remita.

Guarde las raíces después de hervirlas por primera vez, guardándolas en el congelador. Después de 13 días, cuando sus reservas se acaben, hierva las mismas raíces por segunda vez, pero añada sólo seis tazas de agua y cueza a fuego lento sólo durante 10 minutos. Esto durará otros ocho días, para un total de tres semanas.

Pasadas tres semanas, repita el proceso con hierbas frescas. Necesita seguir la limpieza de riñón durante seis semanas para conseguir buenos resultados. Durante más tiempo para problemas más graves. Tome también:

- Cápsulas de jengibre: 2 con cada comida (6 al día) durante una semana sólo
- Cápsulas de uva ursi: 2 con cada comida (6 al día) durante una semana sólo
- Vitamina B6 (250 mg): una por día
- Óxido de magnesio (300 mg) : una por día 10 minutos antes de comer

El jengibre y la uva ursi limpian el metil malonato del riñón, que lo atascan. Son también la causa de insuficiencias renales y quistes (ver página 459). Tome estos complementos 5 o 10 minutos antes de la comida para evitar eructos. Si ya está tomando estos complementos, omítalos ahora. El perejil se combina con cada uno de los 5 miembros del ácido malónico que yo llamo la familia M, los limpia.

Algunos comentarios sobre esta receta: este té de hierbas, así como el perejil, se pueden deteriorar fácilmente. Caliéntelos hasta hervir cada 3 días si está guardado en el frigorífico, para reducir el numero de bacterias. Después de esto puede tomarlo sin refrigerarlo.

¡Tenga cuidado cuando pida sus hierbas! Estas raíces deberían tener una fragancia fuerte. Si las que compra no huelen casi, es que han perdido sus ingredientes activos; cambien de distribuidor.

Limpieza de Hígado

Esto es particularmente importante en cualquier programa de prevención de enfermedades. Limpiar el hígado de cálculos biliares mejora mucho la digestión, que es la base de su salud. Puede esperar que sus alergias desaparezcan también, ¡y más con cada limpieza que se haga! Aunque parezca imposible también elimina el dolor de hombro, brazo y dorsales. Tendrá más energía y se sentirá mucho mejor.

El hígado se encarga de hacer bilis, ¡de 1 cuarto a cuarto y medio por día! El hígado está lleno de tubos que envían la bilis a un tubo grande (el conducto biliar común). La vesícula biliar está pegada al conducto biliar común y actúa como un depósito de almacenamiento (ver página 178). Comer grasa, proteínas o ácido cítrico activa la vesícula biliar para comprimirse y vaciarse en unos 20 minutos, de esta manera la bilis acaba su viaje por el conducto biliar común en el intestino. Para muchas personas, incluyendo niños, los tubos biliares están atascados con cálculos biliares. Algunos desarrollan alergias o urticaria, pero algunos no tienen ningún síntoma. Cuando se escanea la vesícula biliar o se le pasan los rayos X, no se aprecia nada. Normalmente no están en la vesícula biliar. No sólo eso sino que la mayoría son demasiado pequeños y sin calcificar, un requisito para que se vean con rayos X. Hay una media docena de tipos de cálculos biliares, la mayoría de los cuales contienen cristales de colesterol. Pueden ser negros, rojos, blancos, verdes o marrones. Los que son negros están llenos de grasa de rodamientos y aceite de motor, que se vuelve líquido en lugares calientes. Los verdes obtienen su color por estar recubiertos de bilis. Fíjese en la foto como muchos de ellos tienen objetos identificados dentro. Fíjese como muchos tienen forma de tapón. Podemos imaginar los conductos biliares taponados a partir de esto. Los conductos han sido demasiado débiles para desatascarse durante mucho tiempo. Esta debilidad viene de interrumpir los impulsos nerviosos con la grasa de motor que actúa de aislante. Hay otras piedras que son compuestas, hechas de otras más pequeñas, lo que nos muestra que se agruparon en los conductos biliares después de la última limpieza



Fig. 140 Cálculos biliares

En el centro de cada una de las piedras se encuentra una aglomeración de bacterias, y según los científicos, nos sugiere que una parte muerta de un parásito ha podido comenzar la formación de la piedra. Según van creciendo las piedras y haciéndose más numerosas el hígado produce menos bilis por culpa de la presión. También se piensa que ralentiza el flujo del líquido linfático. Imagine que la manguera de su jardín tuviese piedras dentro. Saldría mucha menos agua, que a su vez deshabilita la manguera para expulsar esas piedras. Con los cálculos biliares mucho menos colesterol abandona el organismo, y los niveles de colesterol pueden subir.

Los cálculos biliares, al ser pegajosos, pueden recoger todas las bacterias, virus y huevos de parásitos que pasan por el hígado. De esta manera se forman "nidos" de infección, aprovisionando al cuerpo con huevos de parásitos frescos y bacterias para siempre. Ninguna infección del estomago como las úlceras puede curarse de manera definitiva sin librarse de los cálculos biliares del hígado.

Preparación:

No puede limpiar un hígado con parásitos viviendo dentro. No conseguirá muchas piedras y se sentirá bastante enfermo.

Elimínelos la semana anterior o esté tres semanas matando parásitos antes de hacer la limpieza del hígado. Si está en el Programa De Mantenimiento De parásitos está preparado para hacer la limpieza. Completar una limpieza de riñón antes de hacer la del hígado es altamente recomendable. Es preferible que sus riñones, vejiga, y tracto urinario estén en condiciones óptimas, ya que de esta manera podrán evacuar de manera eficaz cualquier sustancia no deseada absorbida accidentalmente por el intestino.

Elija un día como el sábado para hacer la limpieza ya que necesita descansar al día siguiente.

No tome pastillas ni vitaminas de las que pueda prescindir; podrían evitar que funcione. Pare el Programa de parásitos y la limpieza de riñón también, el día antes. Pare también el zappeo y de tomar gotas.

Lave dos veces con agua caliente el pomelo. Zappica el aceite para destruir los restos de benceno y bifenilos policlorados, o añada un par de gotas de ácido clorhídrico a la botella y agítela. Tome un desayuno sin grasa y una comida de cereales, fruta, zumo de fruta, pan y compota (nada de mantequilla o leche). Esto permitirá aumentar la bilis y hacer presión en el hígado.

Vaciando la bilis del los conductos biliares es la manera mas potente de mejorar la salud de su cuerpo. Pero no debería hacerse antes que el programa de parásitos, y para obtener mejores resultados debería ir después de la limpieza del riñón.

Ingredientes	
Sales de Epsom	4 cucharadas
Aceite de oliva	Media taza
Pomelo fresco rosa (para cáncer de cerebro y médula espinal use zumo de manzana, con ácido cítrico, ver página 600)	1 grande o 2 pequeños, suficientes para exprimir media taza de jugo
Ornitina	De 4 a 8, para asegurar que duerma. ¡No se lo salte o puede que tenga la peor noche de su vida!
Jarra de medio litro con tapa	
Tintura de cáscara de nogal Negro	DE 10 a 20 gotas, para matar parásitos que vengan del hígado.

LIMPIE SU HÍGADO DOS VECES POR AÑO

Cuanta más presión más piedras saldrán. Coma lo mínimo posible. Así expulsara más piedras. Cuanto antes pare de comer mejores resultados obtendrá. De hecho no comer grasa ni proteínas la noche de antes da mejores resultados aún. Deje de comer a las 12 del mediodía, y a partir de ahí sólo sorbitos.

2:00 P.M. No beba ni coma después de las dos. Si rompe esta regla se sentirá malo después.

Tenga sus sales de Epsom preparadas. Mezcle 4 cucharadas en tres tazas de agua y échelo en una jarra. Esto contiene cuatro dosis, 3/4 de taza cada una. Deje la jarra en la nevera para que se enfríe mucho (esto es sólo para mejorar el sabor).

6:00 PM. Beba una ración (3/4 de taza) de la jarra. Si no preparó esto con antelación, mezcle una cucharada en 3/4 de agua ahora. Puede aclararse la boca después, pero escupa el agua.

Saque el aceite de oliva y el pomelo fuera para que se calienten.

8:00 P.M. Vuelva a tomarse otra ración de 3/4 de *taza*. No ha comido desde las 2, pero no tendrá hambre. El timing (horario de las tomas) es crucial para que salga bien.

9:45 P.M. Eche media taza (medida) de aceite de oliva en la jarra de medio litro. Exprima el pomelo con la mano en la taza de medir. Quite la pulpa con un tenedor. Debería tener media taza por lo menos. Puede usar limón. Añádalo al aceite de oliva. También añada tintura de nogal negro. Si no sacó ninguna piedra en limpiezas anteriores, añada ácido cítrico. Tomar 2/3 de taza de sales de Epsom en vez de 3/4 puede aumentar las posibilidades de éxito. Cierre la jarra bien y agite fuerte hasta que esté diluido (sólo funciona conjugo cítrico fresco). Vaya al baño una o más veces ahora, incluso si esto hace que llegue tarde a su toma de las diez. No llegue más de 15 minutos tarde o expulsará menos piedras.

10:00 P.M. Beba la mezcla que ha preparado. Tome 4 cápsulas de ornitina con los primeros sorbos para asegurarse que *vaya* a dormir esa noche. Tome ocho sí sufre insomnio.

Beber con pajita facilita que entre más fácilmente. Puede tomar sirope o edulcorantes entre sorbos para mejorar el sabor. Lléveselo a la cama si quiere. Bébaselo en 5 minutos (15 minutos para las personas mayores o débiles). Si tuvo problemas para expulsar piedras antes, añada media cucharadita de ácido cítrico a la mezcla. Puede usar cápsulas. Acuéstese inmediatamente. Si no lo hace es posible que no consiga expulsar las piedras. Cuanto antes se acueste más piedras saldrán. Esté preparado para irse a la cama. No limpie la cocina. En cuanto se beba la poción vaya a la cama y tumbese boca arriba con la cabeza alta en la almohada. Intente imaginarse lo que está pasando en el hígado. Intente quedarse completamente quieto por lo menos durante 20 minutos. Es posible que sienta las piedras que viajan a lo largo de los conductos biliares. No le dolerá ya que las válvulas de los conductos estarán abiertas (¡gracias sales de la higuera!). Acuéstese. Es posible que no consiga expulsar las piedras si no lo hace.

A la mañana siguiente. Según se levante tome su tercera dosis de sales de Epsom. Si tiene una indigestión o náuseas espere a que se le pase antes de bebérselo. Puede irse a la cama de nuevo. No se tome esta mezcla antes de las 6:00 a.m.

2 Horas más tarde. Tómese su cuarta (y última) dosis de las sales. Puede volver a la cama otra vez.

Después de 2 horas más puede comer. Empiece con zumo de frutas. Puede añadir otra media cucharadita de ácido cítrico (o cápsulas) y conseguir más piedras. Coma fruta media hora después. Puede comer comida normal una hora después, pero que sea suave. Tomar hierbas mata parásitos durante el día. Debería sentirse repuesto para la hora de la cena.

Alternativa 1: No tome la primera dosis de sales a las 6 p.m. Tome sólo una dosis, y esperando hasta las 8 p.m. No cambie nada más. Mucha gente consigue expulsar piedras con una dosis menos. Si usted no lo consigue, haga el tratamiento completo la próxima vez.

Alternativa 2: Añada media cucharadita de ácido cítrico a la mezcla de pomelo y aceite. Bata hasta que se disuelva. A la mañana siguiente añada otra media cucharadita al primer zumo de frutas que beba cuando se tome las sales.

Bata hasta que se disuelva. A la mañana siguiente añada otra media cucharadita al primer zumo de frutas que beba cuando se tome las sales.

Alternativa 3: Para el cáncer de cerebro y de medula espinal, el ácido caféico es el antígeno a evitar. Esto incluye al pomelo. Bata manzanas enteras en su lugar, rojas o Golden. Consiga media taza de zumo. Añada media cucharadita de ácido cítrico a la mezcla de aceite y zumo.

Si no consigue piedras...

Use poco menos de 3/4 de taza de agua por cada dosis de sales, algo así como 5/8 o 2/3 de *taza*.

¡FELICIDADES!

¡Se ha quitado de encima sus cálculos biliares sin necesidad de cirugía! Me gusta pensar que he perfeccionado esta receta, pero no soy su creador. Fue inventada hace cientos, si no miles, de años. ¡GRACIAS HERBOLARIOS!

¿Que tal le fue? Espere tener diarrea por la mañana. Es bueno. Utilice una linterna para buscar cálculos biliares en el baño. Busque los que son verdes, son la prueba de que son cálculos biliares y no residuos de fruta, Sólo la bilis del hígado es de ese color verde. Los cálculos biliares flotan por que contienen colesterol. Cuéntelos, da igual el color que tengan. Necesitará un total de 2.000 piedras antes de que el hígado este limpio lo suficiente como para quitarse de encima alergias, o bursitis de forma permanente. La primera limpieza se las quitará durante unos días, pero mientras las piedras del fondo se mueven hacia delante, le volverán los mismos síntomas que antes. Puede repetir las limpiezas con intervalos de dos semanas. Nunca limpie cuando esté enfermo. Algunas veces los conductos biliares están llenos de cristales de colesterol que no formaron piedras. Aparecen flotando en la parte de arriba del inodoro. Pueden ser millones de blancos cristales pequeños. Quitárselos de encima es tan importante como purgar las piedras.

Con la primera diarrea busque parásitos, usando las fotos de este libro para identificarlos. Use la Técnica Gary (página 184) si puede para mantenerlas sanas hasta que pueda identificarlas o fotografiarlas. Guarde una docena de tazas de plástico poco profundas para guardar las diferentes variedades separadas y facilitar su identificación.

¿Cómo de sana es la limpieza del hígado? Es muy sana. Mi opinión se basa en más de 500 casos que incluyen personas con setenta y ochenta años. Nadie tuvo que ir a hospital; nadie sintió dolor. De todas maneras puede hacer que se sienta un poco malo durante uno o dos días después, en cada uno de estos casos el Programa De Mantenimiento De Parásitos fue abandonado. Es por esto por lo que las instrucciones indican que complete ese programa y haga una limpieza de riñón antes.

Advertencia: Si cambia estas recetas de alguna manera puede tener problemas. El hígado es muy sensible a ciertos detalles. Es recomendable pedirle ayuda a un terapeuta.

Este procedimiento contradice muchos de los puntos de vista médicos actuales. Los cálculos biliares se supone que se forman en la vesícula biliar, no en el hígado. Y se piensa que son pocos, no miles. No se les atribuye ningún otro dolor que no sean ataques de la vesícula biliar. Es fácil entender por qué se piensa esto: cuando tiene ataques de dolor agudos, algunas piedras están en la vesícula biliar, y son suficientemente grandes y calcificadas para verse con rayos X y haber causado una inflamación ahí. Cuando se quita la vesícula biliar los ataques se esfuman, pero la bursitis y el resto de dolores y problemas digestivos permanecen.

La verdad es evidente. La gente que se quitó la vesícula biliar quirúrgicamente tiene todavía muchas piedras verdes, y cualquiera que se tomase la molestia de diseccionar sus piedras, podría ver que los círculos concéntricos y cristales de colesterol encajan con las fotos de los libros de los cálculos biliares.

Recetas Dentales

Endureciendo Dentaduras

Se pueden endurecer varios tipos de dentaduras, incluyendo las coloreadas, con esta receta. Esto quiere decir que no rezumará ácido acrílico, uretano, bifenol-A, ptalatos, metales o colorantes, a un nivel detectable. Pero esto no prevendrá las radiaciones de polonio o uranio. Este endurecimiento ha pasado pruebas con un Sincrómetro® mojando dentaduras de varios tipos y colores en agua durante muchas horas, y tomando muestras del agua después. Si no puede hacer pruebas repita esto 3 veces:

Ponga las dentaduras en una cacerola y llénela de agua del grifo. Caliéntela hasta que salga vapor, pero no esté hirviendo. Apague el fuego. Cubra la cacerola. Déjela así durante media hora. Quite la tapa y aclare. Repita dos veces más con agua fría.

Su boca no debería reaccionar, sentir ardores, enrojecerse, ni ningún otro tipo de síntomas raros por llevar dentadura. Si siente alguno de estos síntomas, repita la receta. Repítala también después de cada visita al dentista, incluso si sólo ha sido para ajustes menores.

Blanqueador Dental

Esta receta es más fácil de hacer ahora. Ya que ahora el blanqueador NSF está disponible de 5 a 6%. Busque las diferentes variedades en Fuentes.

Se suele usar durante operaciones dentales y para limpiezas ocasionales. No lo use como enjuague bucal habitual o para remojar la dentadura a diario. Consumiría demasiado cloro.

El nombre químico para la lejía es hipoclorito. Hay grados diferentes. La que se usa para lavar no es válida.

La lejía es muy cáustica. Debe estar diluida antes de poder usarse sin que sea dañina. Siga las instrucciones con cuidado por favor.

- 1 cucharadita (5 ml), grado USP (NSF), 5-6% de hipoclorito
- 1 pinta de agua (500 ml) del grifo. Si no es de calidad NSF use agua de lluvia o agua kosher, ver Fuentes.

Use una botella de polietileno de medio litro (ver Fuentes). Llene con agua. Añada blanqueador dental (1 cucharita). Use una cucharita de plástico para medir y mezclar. El resultado es hipoclorito de 0.05%. Esto es sólo un cuarto de potente que la solución recomendada por Bunyan* de 0.2% para cirugía oral, pero suficientemente fuerte para nuestros fines.

Guardar fuera del alcance de los niños. Si se ingiere cualquier tipo de lejía por accidente, debe beber leche y vea a un doctor inmediatamente.

Endureciendo Cepillos de Dientes y Demás Plásticos Pequeños

Compre un cepillo de dientes nuevo. Muchos de los nuevos tienen formas estilizadas y cepillos brillantes y de colores. ¡Rezuman muchos colorantes y plastificantes! Son especialmente peligrosos para niños y personas enfermas. Endurezca los cepillos de dientes poniéndolos en una cacerola y llenándola de agua. Calentar lentamente hasta que salga vapor. Apague el fuego y déjelo así durante 30 minutos, tapado. Quitar el agua. Limpie el cepillo con agua fresca y repita. Sólo los cepillos de dientes con el palo recto pueden endurecerse así. Cómprelos por docenas (ver Fuentes). Los que tienen forma diferente con partes gordas de plástico no pueden ser endurecidos para nada. ¡CUIDADO!

Bunyan [in The Use of Hypochlorite For The Control of Bleeding, Oral Surgery, v. 13, 1960, pp. 1026-10321 informa de que aclarar con una solución de hipoclorito de 0.2% para la hemorragia postoperatoria de una extracción de diente, u otra operación dental, en un minuto. Esta solución sirve también para contraer y endurecer los coágulos de sangre y hacerlos más resistentes a las infecciones. Además de esto el autor informa también de una reducción de la inflamación de los tejidos gingivales y la reducción del dolor postoperatorio.

Polvo dental De Aceite de Orégano. Polvo de Dientes de Aceite de Orégano

- 10 cucharaditas de bicarbonato, desinfectado por congelación
- 10 cucharaditas de aceite de orégano, desinfectado por congelación

Asegúrese de que los ingredientes no contienen cloro.

Ponga los ingredientes en una bolsa de plástico hermética. Estruje la bolsa hasta que se mezcle bien. Guárdelo bien en una jarra de plástico o en la bolsa hermética. Congélelo otra vez para volver a desinfectar. Estas cantidades están hechas para que dure unos dos meses. Cepillarse a diario mantendrá las bacterias clostridium a nivel indetectable. Moje el cepillo de dientes seco en el polvo. Pero tenga cuidado con el aceite de orégano, si toca directamente su boca sentirá ardor, aunque no es nocivo para la salud. Si accidentalmente toma mucho más que pan, y pegue su lengua al paladar.

Inmediatamente después de cualquier operación dental su boca está demasiado irritada como para cepillarse los dientes. De hecho es desaconsejable hacerlo. Límpiase con hilo dental y frote los dientes. Enrolle una tira de papel higiénico alrededor de su dedo. Mójelo con un par de gotas de agua y mójelo en el polvo. Variantes: Los aceites esenciales son demasiado fuertes como para usarlos a diario, a menos que sean de la variedad culinaria. Puedes usar una gota de clavo, jengibre, cardamomo, albahaca, hierbabuena o hinojo, pero sólo una vez al día para evitar alergias.

El Dental Bleach es 4 veces más fuerte que la variedad de enjuague bucal. Contiene 0.2% de hipoclorito sódico. Úselo para esterilizar sus dentaduras durante la noche.

Limpiador de Dentadura

Desinfecte su dentadura para mantenerla libre de bacterias, rotando el desinfectante.

¡Las dentaduras que empiezan a tener gris o líneas grises están empezando a tener bacterias clostridium! Mátelas cepillándose con el Blanqueador Dental (ver Fuentes). Deje la dentadura sin aclararla hasta que desaparezca la decoloración. Aclare con agua con vitamina C (añada media cápsula de vitamina C a media taza de agua. Rote los siguientes tratamientos:

1. Déjela en remojo en Dental Bleach durante toda la noche una vez por semana. Aclare con agua con vitamina C. ¡Si usa más a menudo este tratamiento puede volverse alérgico al cloro! CUIDADO.
2. Sonicate una vez por semana.
3. Ozonice dos veces por semana.
4. Déjela en remojo en agua con sal, un cuarto de cucharadita de sal pura en un cuarto de taza de agua, tres veces por semana.

El alcohol, lugol y soluciones salinas débiles no son suficientemente fuertes. Las soluciones comerciales contienen colorantes y edulcorantes, deben pasar pruebas. No se quede con la dentadura puesta durante la noche. Su boca debería oler siempre bien.

Adhesivo Para Dentaduras

- 1 cucharadita de alginato
- taza de agua

- cucharaditas de etanol (sólo Everclear), que haya pasado pruebas de cloro, alcohol isopropílico y metanol. Esto es sólo para prevenir, no es esencial.

Deje la mezcla en agua durante 4 horas o más, hasta que se disuelva por completo. Para hacerla más fuerte añada más alginato y espere más tiempo. Anote su concentración favorita. No use ingredientes comerciales que sean de color azul o verde. Esta coloración se debe al colorante azul de metileno o un compuesto de cobalto.

Este polvo puede usarse directamente, aplicar ligeramente en la dentadura después de mojar la superficie de ésta.

Jabón y Champú

Cuide sus efectos personales usando únicamente recetas caseras. Hay muchas más en libros anteriores.

Para los Platos

Use bórax para limpiar todo, excepto los platos en el fregadero. Para la colada mire las instrucciones en el envase, para los platos úselo en forma de granulado para fregar; para el lavavajillas use 2 cucharaditas más cucharadita y media de ácido cítrico para aclarar. (Se necesitan 3 lavados para quitar la suciedad vieja. Sólo necesita hacer esto una vez).

Use el bórax también como champú y jabón personal. Inhibe las bacterias, deja un rastro que las repele. Para la ducha guárdelo en un bote de vitaminas. Ábralo y meta dos dedos para coger suficiente cantidad *para* los sitios especiales. Lávese después las manos, Es fácil acostumbrarse a ducharse sin jabón.

Jabón Líquido de bórax

- 8 cucharadas de bórax en polvo
- Embudo
- Jarra de plástico de un galón

Eche el bórax en la jarra, llénela con el agua de grifo más caliente que pueda. Agite durante unos minutos. Deje reposar. No debería de haber grumos. Añada más agua caliente sí los hay. Échelo en botellas dosificadoras. No debería haber muchas burbujas. Uno de los errores más comunes es no usar suficiente agua caliente y echar los grumos en las botellas.

Para los platos en el fregadero, añada tanto jabón líquido casero con bórax líquido tenga. Para platos verdaderamente grasientos use el jabón sólo. Esto es demasiado fuerte para usarlo sobre su piel. Busque reces más suaves en libros anteriores. Para los platos que no tengan grasa use jabón para nada, simplemente lávelos a mano con agua caliente.

Champú

- 1 cuchara de bórax
- 2 tazas de agua muy caliente

Eche una cucharada de bórax en un recipiente de plástico y suficiente agua muy caliente para disolverlo. No debería de haber grumos en el fondo. Sí hay, añada más agua. Extiéndalo por su pelo con la mano. Frote ligeramente. Para cuando su pelo esté mojado, ya estará limpio. Masajee el cuero cabelludo también. El bórax elimina las bacterias de caspa. Use ácido cítrico para aclarar (ver Fuentes). Quite los restos de benceno del ácido cítrico metiendo la botella entera en el microondas durante 1 o 2 minutos. El ácido ascórbico, vinagre o jugo de limón no son

suficientemente potentes como para aclarar el bórax. Ponga una o dos cucharadas grandes de ácido cítrico en un recipiente de plástico. Añada 1 taza de agua de la ducha cuando este preparado, de otra manera estará frío. Deje el enjuague en la cabeza durante un minuto mientras lave el resto del cuerpo; aclare después. Debería sentir su pelo sedoso. Sí no es así, haga más enjuagues mientras está aún en la ducha y déjelo en el pelo durante más tiempo

Para pelo teñido: Añada dos cucharaditas de ácido cítrico a la solución de bórax cuando se lave el pelo. Asegúrese de que está bien disuelto. Conservará así el tinte. Un paciente de cáncer no debería usar tintes comerciales.

Champú de Bicarbonato Sódico

- 2 cucharadas de bicarbonato sódico (quitar restos de benceno
- metiéndolo en el microondas durante 2 minutos)
- 2 tazas de agua muy caliente

Eche los dos en un recipiente de plástico y agite hasta que se disuelvan. Este es el jabón para usar de champú, extiéndalo sobre su cabeza con la manos; si echa mucho se desperdiciará. Esta vez aclare con ácido ascórbico (1 cucharada por 1 taza de agua) o vinagre (misma cantidad de vinagre que de agua). Deje el enjuague en el pelo durante un minuto. Para dar brillo al pelo lave un limón entero dos veces en agua caliente, y después presiónelo contra el pelo.

Champú de Bicarbonato Sódico II

Deje la caja de bicarbonato sódico a mano mientras se ducha.



Fig. 141 Los saleros hacer buenos dosificadores de polvos.

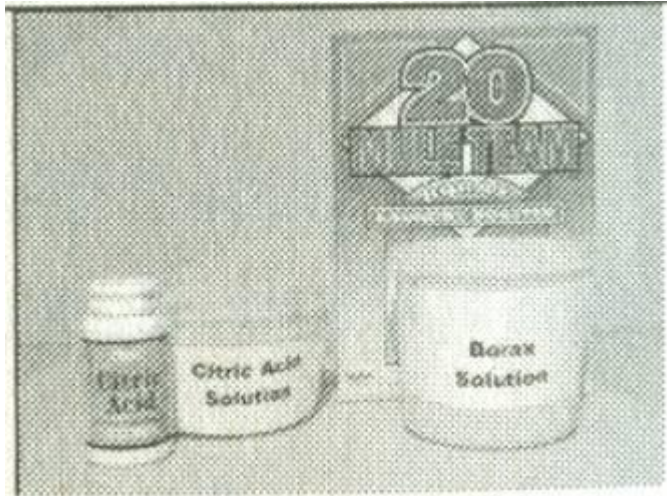


Fig. 142 bórax y ácido cítrico para el champú. Haga una botella de bórax líquido para rellenar sus dispensadores de jabón y botellas de champú. Use ácido cítrico para aclarar y acondicionar su pelo

Prepare el acondicionador. Después de mojarse el pelo, coja un puñado de bicarbonato directamente de la caja. Extiéndalo por su pelo, frotando suavemente. Acondicione con zumo de limón, vinagre o ácido cítrico.

Que se PUEDE y NO se puede hacer con el pelo

- Nunca eche alcohol en su cuero cabelludo, mataría los folículos del pelo.
- Nunca deje que agua muy caliente toque su cuero cabelludo, mataría los folículos del pelo.
- Debería aclarar siempre su pelo con un aclarado ácido (vinagre, zumo de limón, o ácido cítrico). Combate las bacterias.
- Todos estos champús limpian un poco el color de los pelos teñidos. No conocemos nada aún para prevenir esto. Pero añadir ácido cítrico al champú reduce este efecto.

Tinte de Pelo

CUIDADO: Últimamente se ha descubierto que algunas variedades de henna negra están contaminadas con cromo. Haga pruebas en la suya. Esto podría empeorar el dolor de mucha gente enferma. Los pacientes de cáncer no deberían usar tintes comerciales.

Rubio Dorado

Para pelo totalmente gris. Esta receta es suficiente para pelo corto. Doble todas las dosis para pelo medianamente largo. No se ha probado aún para pelo de mediana edad, pero es tan rápido y fácil que vale la pena probarlo. No necesitará ninguna ayuda.

- Una taza y cuarto de agua fría
- Media *taza* de vinagre blanco
- 2/3 de taza de polvo de cáscara de nogal negro (ver *Fuentes*)
- cacerola de un cuarto
- Opcional para conseguir un color más oscuro: una cucharadita de Henna roja pura de Tour (ver *Fuentes*)

Caliente el agua hasta que casi hierva. Apague el fuego y déjelo que salga vapor. Añada vinagre. Mida lo que necesita de la cáscara de nogal negro en una taza.

Añádalo al líquido y remueva suavemente con un tenedor. Debería estar humeando. Cúbrala para evitar que salpique la cocina. Déjelo así durante 20 minutos. Añada agua si necesita ajustar la consistencia. Si está demasiado aguado, caliente más tiempo. Debería estar como salsa.

Nade de desorden. Prepare el baño. Ponga cuatro toallas de papel en la ducha para que se pueda limpiar fácilmente.

Siéntese cerca: de un gorro de ducha o bolsa de plástico; 2 o 3 pinzas; una tira de toallas de papel para enrollar entorno al cuello. ; 2 hojas de papel sueltas. Dele la vuelta a las alfombrillas del baño, aunque las manchas negras se pueden quitar lavando normalmente. Antes de aplicar agite bien y ajuste la consistencia.

Aplicar en pelo seco, cuando este lo suficientemente frío. Puede meter sólo la cabeza en la ducha sin necesidad de meter el resto del cuerpo. Ponga la cacerola en una silla de plástico. Coja puñados del tinte (no echar directamente) y póngalos directamente en la parte de arriba del pelo. Mézclelo con el pelo con la mano. Si la consistencia es demasiado espesa se pegará, si es demasiado flojo el pelo no lo cogerá. Ponga remedio a esto inmediatamente con una cucharada de agua caliente o con una cucharada de polvo. Apúntelo para la siguiente vez. Si la mano con la que está mezclando se vuelve marrón, quiere decir que el pelo está cogiendo tinte también. Cuando acabe, enrolle la tira larga de papel alrededor de su cuello. Use pinzas para sujetar Para cubrir el pelo con la bolsa de plástico primero cubra la cabeza, luego lleve las asas delante, a su frente. Enrosque las asas y póngales una pinza. Desinfe la bolsa. Ponga la alarma para dentro de hora y media.



Para Quitar el Tinte...

...Prepare el baño otra vez. Con varios champús y acondicionadores a mano, hasta que descubra la mejor receta para usted. Haga champú de huevo con dos huevos en un cuenco. Bátalos unas 50 veces. ¡No volverá a usar otro champú después de probar este!

Prepare champú de PH bajo para mantener el tinte

2 tazas de agua muy caliente

1 cucharada de bórax

1 cucharada de ácido cítrico.

Bata todo junto hasta que se disuelva. Póngalo cerca de la ducha. La acidez debería ser de 6 PH, midiendo con papel tornasol.

Quite el tinte sin agua caliente, hasta que se vayan las partículas. Use después el champú. Cuanto más alcalino sea el champú, más tinte se irá. Puede añadir ácido cítrico después de aclarar el champú para hacerlo menos alcalino (3 cucharaditas por cada taza de agua). Dejar en el pelo durante un minuto. Otra variante sería con vinagre. Deje que se moje el pelo en vinagre durante 2 o 3 minutos. Mientras tanto termine de ducharse. Aclárese ligeramente el pelo.

Peine primero, seque después, para pelo rizado u ondulado. Seque con una sola pasada de atrás hacia delante, no moviendo bruscamente. Seque el pelo al sol para tener el pelo más brillante o limpie un limón en agua caliente y presiónelo contra el pelo más tarde.

Para mantener un pelo brillante y ondulado evite el secador de pelo; deje el pelo quieto hasta que se seque por completo.

Desodorante

Sudar libera toxinas del cuerpo, sobretodo las cianidas de hierro y aceites de MOSTAZA. Un paciente de cáncer no debería usar sustancias químicas para evitar la transpiración. El sudor de la axila protege sin duda el pecho. Por supuesto arruinará su ropa. Pruebe con 1/8 cucharadita de bicarbonato sódico como absorbente en cada axila. Lave esta parte de las camisetas y blusas a mano, en agua fría, para evitar que se manche antes de lavarlo en la lavadora, o lave en seco. Cuando se encuentre bien puede usar alcohol (Everclear sólo) en la ropa así como sobre su cuerpo. El polvo de orégano funciona también como desodorante. Los aceites esenciales deben pasar pruebas de cloro y polonio antes.

Recetas Para La Colada

El bórax no es lo suficientemente fuerte como para quitar el cloro de la ropa.

Las recetas que vienen a continuación quitan el polonio, cianidas de hierro, y agentes alquilantes (aceite de mostaza) de la ropa en un ciclo de lavado. No necesitará bórax ni lejía NSF. Elija cualquier detergente sin coloración que sea Cosher, o que pase pruebas de cloro y metileno azul. Es posible que el que haya elegido no sea suficientemente fuerte como para quitar la cianida y polonio. Por esta razón tiene que usar agua extremadamente caliente y doblar la cantidad de alcohol de la receta.

Tiene una lista de detergentes secos.

En Méjico elija:

1. Bold, con aloe vera
2. Doña Blanca

En los EEUU elija:

1. Cheer, free & gentle
2. Gain, island fresh

Instrucciones

Utilice el agua más caliente que pueda.

- 2 tazas de detergente seco
- 2 tazas de alcohol (Las Canitas mejicano) (en EEUU Everclear 95%; use más alcohol si es más débil, página 582)

Limpie la lavadora antes, con un papel y detergente si la comparte con más gente. Ponga los ingredientes en la máquina, añada después la ropa y llénela de agua. Un ciclo es suficiente para quitar los complejos cancerígenos. Después de esto use el bórax como siempre. NOTA: No use alcohol mejicano para cualquier otro cometido. No ha sido probado contra metales o disolventes.

Loción para la Piel

Al haber encontrado polución en todos los productos de maíz, parece sensato cambiar de almidón. El berilio, estroncio, vanadio y cromo están presentes en grandes cantidades, causando sensibilidad a las sustancias químicas. Incluso una cápsula que use fécula de maíz puede crear una reacción más tarde

- 3 cucharaditas de fécula de maranta (ver *Fuentes*)
- 1 taza de agua

Haga pruebas a la fécula por si contiene cloro. Hiérvala en agua durante un minuto. Enfríe. Eche en una botella con dispensador. Guarde en el frigorífico. Para sarpullidos e irritaciones use la fécula seca encima de las zonas irritadas. Añada óxido de magnesio o de zinc para secar más.

Lápiz De Labios

Un palito de remolacha es lo más conveniente. Guárdela en una bolsa de plástico en el frigorífico. Usar también en la cara para dar color.

Delineador de Ojos

Use carbón vegetal, lavado y probado.

MÁS SOBRE RECETAS

Nota para esta revisión: Se amplía este capítulo con las recetas de "LA CURA PARA TODOS LOS CÁNCERES AVANZADOS". Algunas de ellas, por ejemplo, las que emplean aceites vegetales, ya no serían aconsejadas. Sobre la leche, los huevos y los productos para endulzar, o el uso del microondas, también han variado algunos de los criterios anteriores de la Dra. Clark, por lo que en estos casos, sería preferible dirigirse a las recetas anteriores dadas en este capítulo de "LA CURA Y PREVENCIÓN DE TODOS LOS CÁNCERES".

Recetas

Estos son los artículos mínimos que un paciente con cáncer avanzado necesita. Muchos más artículos se describen en mis otros libros.

Materias primas (Productos básicos)

Use sal pura solamente (ver Fuentes), como la empleada en el laboratorio. La sal de tienda podría tener aditivos y a menudo tiene huevos *Ascaris* y moho.

Sal de Sodio - Potasio Dos a Una

- ✓ 2 tazas sal pura
- ✓ 1 taza de cloruro de potasio

Mezcle. Colóquela en un tarro de cristal con cierre hermético, añadiendo algo de arroz para absorber la humedad. Etiquételo. Empléela en un salero con tapa no metálica. Si a usted no le importa el gusto, una mezcla de uno a uno es aún más beneficiosa.

Sal B-C

El modo más fácil de aportar vitaminas B2 y C a todo su alimento.

- ✓ 1/2 taza de sal pura o sal de potasio sodio
- ✓ 1 cápsula de vitamina B2
- ✓ 1/2 Cucharilla de vitamina C (ácido ascórbico) en polvo (también intente 1 cucharilla)

Agitar todo en el tarro cerrado. Rellene un salero no metálico con tapa. Cuando use la sal para cocinar, no espere hasta el final para agregarla. Aunque ello aumenta el punto de ebullición, además el alimento tiene que ser cocinado dos veces igualmente.

En el Programa del 21 Días su dieta estará muy baja en sal de sodio porque usted tiene que consumir su gluconato de potasio diariamente primero, que usted utiliza como "sal" con su alimento. Esto es beneficioso porque los tejidos enfermos están sobrecargados de sodio. Sacar el sodio de ellos con el potasio en la dieta (o el cesio como una medicina) les ayuda a recuperarse.



Fig. 49. Azucarar con seguridad. Azúcar orgánico, jarabe de arce, miel producida en la zona, y sacarosa.

Azucarar

Emplear miel y jarabe de arce. Todas las formas granuladas que compré en supermercados o tiendas de productos naturales tenían fibras de asbesto (!) excepto la variedad orgánica mostrada; esta es importada de Paraguay. La sacarosa comprada de una empresa de suministro químico tampoco tenía asbesto.

Las conservas deben ser caseras:

- ✓ 1 taza de fruta
- ✓ 1 cucharada de agua
- ✓ azucarar

Lave la fruta dos veces durante 1 minuto cada vez en agua muy caliente y séquela; esto quita el spray de cera y el tinte. Pelarla. Calentarla hasta hervir en el agua, removiendo con cuchara de madera. Cuando esté hecha, agregue la mitad de azucarar como haya de fruta y lleve todo a hervirse otra vez. Agregue gotas de HCl en el momento de su consumo (2 gotas por taza).

Variaciones: agregue jugo de limón.

Casi Mantequilla

- ✓ 10 onz. (300 ml) de Aceite de coco
- ✓ 2 onz. (60 ml) de Aceite de oliva
- ✓ ½ cápsula riboflavina (vitamina B2)
- ✓ 1/8 cucharilla sal pura o sal de potasio sodio (para dar gusto)

Si el aceite de coco está solidificado, derretirlo primero calentándolo. Entonces agregue los aceites juntos en el tarro. La mayor parte de aceite contiene huevos *Ascaris* y debe ser esterilizado. Agregue gotas de HCl, 2 por taza. Sacudir hasta mezclar uniformemente. Agregue la riboflavina y la sal. Sacudir otra vez. Vierta en el molde o la mantequera. Refrigerar. Desmolde con agua caliente.

Note sobre colores: coenzima la Q 10 da un color de mantequilla amarillo. Riboflavina da el color de limón amarillo. Cúrcuma es otro colorante seguro amarillo. Usted puede usar estos otros colorantes mientras agregue un pellizco de B2 para detoxificar cualquier posible benceno.

Agua

Use solamente agua del grifo fría, nunca agua embotellada. El proceso de embotellado agrega rastros de antisépticos y solventes que incluyen alcohol isopropilo, xileno, y tolueno. Por la mañana deje su grifo abierto hasta que se pierda un galón de agua (3,5 l). Esto limpia con agua las posibles acumulaciones durante la noche del material de la tubería.

No use cubitos de hielo. Si le gusta el agua fría, téngala en un envase de cristal en el refrigerador, pero no la beba si lleva más de un día.

No compre agua de dispensadores (nuevamente, debido a contaminantes de esterilización). Lleve su agua en botellas de cristal. El Plástico exuda plastificadores permitiendo penetrar a las bacterias y su cultivo en ellos. No beba de botellas de dispensadores personales – se contaminan inmediatamente con bacterias. En países extranjeros esterilice su agua hirviéndola dos veces y agregando posteriormente HCl.

Pan

Según el análisis por Sincrómetro, el pan casero contiene betaglucanos, conocidos por estimular la actividad de célula Asesina Natural (la inmunidad).

Haga pan casero usando la levadura de torta. Pida a su vendedor que se la encargue. Manténgala refrigerada. (La levadura Granulada tenía residuos de solventes y productos de petróleo.) Los análisis de todas las harinas del supermercado han resultado sin aflatoxina. Emplee agua en vez de leche para las recetas durante el período libre de productos lácteos.

El pan blanco comprado en una panadería está seguro excepto la corteza (1/4 de pulgada de grosor) de la parte inferior, donde la grasa de petróleo (contiene benceno) fue usada en la cazuela de hornear pan. Aquí, también, usted encontraría silicona que es usado como "un agente antiadherente. "

Huevos

Ya que los huevos llevan la trematodo de conejo, en su interior, deben ser esterilizados. Esto es fácil de hacer mientras la clara está líquida, pero imposible después de cocinarla. Agregue 1 gota HCl a cada huevo crudo usado. Agítelo o mézclelo bien. Después agregar 2 gotas por huevo a la ración ya preparada para comer.

Frijoles, Guisantes Secos, Lentejas y Arroz

Estos productos de alimentación conservan su interior muy entero incluso después de cocinarlos de forma habitual. Las bacterias *Shigella* y los huevos de *Ascaris* no sólo sobreviven allí, sino que el calor les ayuda a multiplicarse. Durante el período en que se enfrían, los huevos incuban larvas a escala masiva, preparadas para invadir. Pero una vez incubadas, son vulnerables y pueden ser matadas hirviendo brevemente otra vez. Los frijoles Freídos de nuevo o el arroz, guisantes y lentejas cocinados dos veces quedan seguro. Cocinar estos productos en olla a presión, eleva a temperaturas algo superiores el proceso, pero todavía no lo mata todo al principio. Después de que un 10 minuto de enfriamiento (si añade agua fría acorta este tiempo a 5 minutos), volver a hervir otra vez durante 5 minutos. Aún así todavía deben ser esterilizados en el momento de servirse la ración.

Carnes

Primeramente cocínela o cuézala al horno, o fríala como usted acostumbre. Luego colóquela en un recipiente en el microondas hasta que la carne se deshaga (esto lleva típicamente unos tres minutos para una ración). Ya en el plato agregue HCl, tres gotas por porción. Si las carnes han sido cocinadas, como sopa o guisado, una segunda cocción las esteriliza, también.

Verduras y Fruta

Muchas son rociadas con combinaciones de cera, tintes, pesticidas, anti-brotes, anti-mohos, etc. El tinte (o colorante) Verde Rápido es el más frecuente en la mayoría y contiene los elementos lantánidos. Este tinte, más los lantánidos, son solubles en agua y penetra profundamente en el alimento. Pero dar dos aguas calientes durante 1 minuto los elimina. Plátanos, incluso orgánicos, peras, pomelo, y patatas deben ser empapados dos veces de esta forma.

Pele todas las verduras y la fruta que pueda ser pelada. Es verdad que la piel contiene sustancias nutritivas beneficiosas y alimentos ricos en fibra. Pero la seguridad es ahora más importante. Y ya que usted vuelve ahora a una dieta " del todo natural ", su nutrición será mucho mejor. El pelarla le permite ver la invasión de los hongos (mohos) que si no es invisible. El moho de las patatas produce Zearalenone. Límitese a las variedades Rojas y Blancas que tienen mucho menos moho (que la marrón).



Fig. 50 Moho oculto en la patata

Esterilizar alimentos con Lugol

- ✓ 1 gota la solución de yodo de Lugol
- ✓ 1 cuarto de galón (=1litro) de Agua

Llene el fregadero o el tazón con la cantidad moderada del agua. Dibuje una línea aquí, entonces tratamientos futuros no requieren la medición del agua. Agregue Lugol (1 gota por cuarto de galón). ¡Agitar bien las hojas de lechuga y espinaca durante un minuto! Aclarar es opcional. No salve(ahorre) el agua para un empleo posterior - esta perderá su potencia.

Esterilizar alimentos con Sal-Cisteína

- ✓ 1/8 de cucharilla de cisteína en polvo
- ✓ 1/8 de cucharilla de sal
- ✓ Agua de 1 cuarto de galón/ 1 litro

Remover para disolver. Sumergir los productos durante cinco minutos. Ninguna necesidad de aclarar.

Cuando se usa la sal-cisteína para esterilizar una bebida, como la leche o el jugo, esta pronto se hace sulfurosa, por tanto consumir la bebida inmediatamente.

Esterilizar alimentos con HCl

1-2 gotas por taza de agua

Agite el alimento bien. Deje actuar durante varios minutos.

Mejor Digestión

Los pacientes con cáncer han sido parasitizados en el hígado. El hígado es el asiento de la digestión. Controla el apetito, también. Incluso aunque se maten los parásitos y los metales pesados, solventes y tintes (o colorantes) de alimentos ya hayan desaparecido, todavía hay una digestión débil. Debemos seleccionar el alimento y un estilo de cocina que haga la digestión más fácil.

Los parásitos *Ascaris* bloquean la secreción de pepsina y ácido del estómago. El estómago podría haber sufrido durante años de este modo. Aunque hayan desaparecido, todavía debemos cuidar una alimentación amable para al estómago. Tomar píldoras en la hora de la comida seguramente no calma tampoco. Pero ayuda de varios modos el jugo de remolachas crudas, además de las gotas de HCl, el vinagre, y las enzimas digestivas.

Cóctel de Remolacha Cruda

- ✓ Varias remolachas rojas de tamaño mediano
- ✓ HCl-AGUA
- ✓ vinagre blanco

Pele las remolachas antes de lavarlas o aclararlas. Evite ensuciar las superficies recién cortadas. Estas no se podrían lavar ni tampoco su superficie permitiría la esterilización. Pele primero la mitad. Luego aclárese una mano y con ella sostenga la mitad pelada. Pélela totalmente. Pásela por agua-HCl para esterilizar. Córtele en cuartos. Agregue un volumen igual del agua para mezclarse. "Lícuese" en la batidora durante un minuto o hasta que quede fina. Agregue la mitad de vinagre y bata otra vez. Póngala en refrigerador. Sirva 2 cucharadas de cóctel de remolacha justo antes de cada comida, agregando 1 gota HCl.

Variaciones:

1. Agregar 1 cucharilla que azúcar por porción.
2. Agregar el suplemento de cisteína (esta queda "cubierta" por el sabor de la remolacha y esteriliza al mismo tiempo).

Jugo de Remolacha

Extracción del jugo y desechar la pulpa. Es la poción con acción anti-fenol más potente (mejor digestión). Si usted tiene dolor extremo o digestión muy mala, escoja la remolacha y el hielo como su cóctel. Pelar, lávese, y esterilice como antes. Después extraiga el jugo y agregue 1 cucharilla de vinagre para una porción de 2 onz. (60ml), y dos gotas HCl cuando sea servido.

Variaciones: agregue zumo de fruta en pequeñas cantidades; aumente vinagre al gusto; azucare o añada especias de otros modos.

Alimentación de Nutrición Completa

Cuando una comida es omitida, se pierde peso y se sobrecarga el cuerpo. Si usted es un cuidador y su paciente rechaza el alimento, y no puede dar a la IV-alimentación para cualquier razón, usted puede hacer "una comida" potable que protegerá su vida y salud temporalmente. Engatuse a su paciente para intentar al menos una de estas bebidas de reemplazo de comida.

Bebida de Vainilla Rápida

- ✓ 1 huevo
- ✓ 1 aceite cucharada de coco
- ✓ 1 azucarar de cucharada
- ✓ 1/4 cucharillas vainilla
- ✓ 1 pellizco de vitamina B2
- ✓ sal de potasio para dar gusto

- ✓ agua para completar el total de 1 vaso

Se mezcla todo, se agregan 4 gotas HCl al servirlo, removiendo nuevamente bien.

Bebida de Almendra Rápida

- ✓ 1 huevo
- ✓ 1 cucharada de azúcar
- ✓ 1 cucharilla de aceite de coco
- ✓ 1 pellizco de vitamina B2
- ✓ sal de potasio para dar gusto
- ✓ leche de almendras (ver Bebidas) hasta completar el total de 1 vaso

Se mezcla todo, se agregan 4 gotas HCl al servirlo, removiendo nuevamente bien.

Bebida de aceite De limón

Empape un limón dos veces en agua caliente, secando cada vez; córtelo en rebanadas finas; mézclelo el todo, la corteza, semillas y todo. Colar y desechar la pulpa. Agregue 1 cucharada de aceite de oliva y bastante miel y agua (1 ½ taza) para hacerlo sabroso. Lea la etiqueta sobre el embalaje de limón; evite aquellos que han sido rociado (o pulverizado)s con sprays. Pregunte a su tendero si no es obvia esa información. Esterilice con 2 gotas HCl.

Bebidas

Bebida de Olmo de Alce de América

Usamos esta bebida para calmar molestias de estómago e intestino.

- ✓ 1 cucharada de polvo de olmo de alce de América. (también llamado olmo deslizadizo)
- ✓ 1 taza de agua
- ✓ potasio gluconato o sal de potasio sodio
- ✓ 1 cucharada de azúcar
- ✓ 2 gotas HCl para esterilizar

Variaciones: emplear leche semidesnatada en vez de agua cuando se permiten productos lácteos.

Haga una pasta con la hierba y 3 cucharadas de agua. Añada el resto del agua a la pasta, removiendo como cuando prepara cacao. Agregue el resto de los ingredientes. Puede ser bebido caliente o frío.

Cura Intestinal de Alginato

- ✓ 2 cucharillas de polvo de alginato de sodio
- ✓ 1 pinta (1/2 l.) de Agua o de sopa (reserva)
- ✓ 1/8 cucharillas de gluconato de potasio o sal de sodio-potasio
- ✓ 4 gotas HCl

Mezcle todo junto hasta formar una mezcla fina y clara. Pasados pocos segundos agregue HCl.

Cuando el intestino está dolorido por la cirugía, la obstrucción, o la inflamación esto calmará, ya que la mezcla pasa hasta por el tramo más estrecho y lo mantiene abierto neutralizando la obstrucción. El alginato no es digerido; forma una cinta gelatinosa directamente en el intestino, proporcionando volumen y absorbiendo toxinas a lo largo del camino. Consuma 1 taza al día en la cantidad de cucharadas que usted agrega a la sopa, el guisado, el budín, la tarta, el caldo o la bebida de olmo de alce de América.

Puede combinar la bebida de olmo de alce de América y el alginato.

Leche de Almendra

- ✓ 1 taza de almendras con su piel marrón
- ✓ Potasio gluconato o sal de potasio sodio

Empape las almendras durante dos días en agua, cambiando el agua varias veces. Esto ablanda la piel. O vierta el agua hirviendo sobre ellas y déjelas hasta enfriar. Quite las pieles a mano. Agregar agua y batir hasta conseguir una mezcla para beber. Agregue 1/8 cucharillas de sal por pinta (1/2 litro). Esterilice con 4 gotas de HCl por taza.

Variaciones: agregue vitamina C y azúcar para dar gusto; agregar leche semidesnatada cuando se permitan productos lácteos. Esto es muy nutritivo; ayuda a ganar peso.

Melón al Limón

- ✓ 1 limón pelado (se lava dos veces con el agua caliente primero)
- ✓ 1 melón de ligamaza, pelado y limpiado
- ✓ azucarar

Batir o hacer jugo. Agregue 2 gotas HCl por taza.

Variación: use 2 limones y llámelo "Limón al melón."

Sandía y Plátano

- ✓ Una sandía
- ✓ 6 a 8 plátanos empapados dos veces en agua caliente durante 1 minuto y secados antes de pelarlos para sacar el colorante de alimentos Verde Rápido y metales lantánidos.

Pele la sandía tan profundamente que sólo la parte jugosa roja sea usada. Deseche todas las semillas. Batir y refrigerar. Al servir, ponga una taza en la batidora con ½ plátano. Agregue 2 gotas HCl por taza cuando sea servido.

Manjar de Ligamaza

Un melón de ligamaza

Pele tan profundamente el melón que sólo la carne dulce sea usada. Deseche todas las semillas. Lícuese en el mezclador o pase por el exprimidor. Esterilice con HCl al servir.

Variación: Agregue leche de almendras a partes iguales.

Caldo de Pollo

- ✓ Un pollo entero
- ✓ ½ cebolla blanca, pelada, troceada y lavada, añadiendo B2
- ✓ 1 hoja de laurel
- ✓ 5 granos de pimienta
- ✓ 1/4 cucharillas sal pura por cuarto de galón (1 litro) de agua

Cubra el pollo con agua y ponga a hervir. Cuando esté hirviendo retire la espuma repetidamente. Entonces agregue los otros ingredientes. Cocine aproximadamente 2 horas añadiendo agua para mantener el nivel siempre por encima del pollo. O cocínelo a presión durante 30 minutos. Escorra el caldo. No tire la grasa. Viértala en "una tina de mantequilla " para emplearlo para freír.

El pollo así cocinado podrá comerse, pero aún no es seguro para un paciente con cáncer. Este puede ser cocinado un segunda vez, esperando ½ hora para que se enfríe primero, o calentándolo en el microondas, preferentemente en una bolsa de cocinar para conservar la humedad y el sabor. La carne debería deshacerse cuando está hecha. Finalmente, agregue HCl antes de tomar su porción. De modo similar pueden prepararse el Pavo y la gallina Cornish.

Leche De coco

- ✓ la carne de un coco, pelada con cuidado, lavada y quitada la piel marrón
- ✓ 3 tazas de agua

Trocear en la batidora para licuarlo. Batir. Conservar la pulpa para hacer cremas y postres. Agregue el azúcar al gusto y 2 gotas HCl por taza al servirla para matar las bacterias contaminantes durante la manipulación.

Variación: agregue jugo de piña en cantidades iguales; agregue 1 huevo, 1 cucharada de azúcar, 1/16 cucharillas la sal por taza para hacer otra "comida"; agregue 1/2 plátano a 1 taza del líquido y mézclelos.

Suplemento de Recetas

Materias primas Bitters (amargas)

Sobre todo para mejorar el hígado.

- ✓ un pequeño puñado de hierbas Verdes
- ✓ ½ Agua de taza
- ✓ 1 cucharada de concentrado de cereza negra (ver Fuentes)
- ✓ 1 pellizco de vitamina B2
- ✓ 2 gotas HCl para esterilizar

Para las hierbas Verdes, debe encontrar un área que esté a distancia del tráfico; no las coja cerca de un aparcamiento o de la calle. Consiga un libro de la biblioteca para identificar variedades comestibles. Plantas venenosas, como el muérdago o el hierbajo Jimson o la Gloria de mañana son raras. Si usted no puede encontrar un libro, comenzar con plantas parecidas a un diente de león, los cardos de todas las clases, plantas parecidas a una lechuga y parecidas a una espinaca. La mostaza salvaje es fácil de identificar, como los "hierbajos" comunes como el plátano, la achicoria, el monedero de los pastores, la planta de queso, corderos cuartos. Escoja las hojas más perfectas, cerca de la cima, y también los tallos en crecimiento. Dos hojas, una punta creciente, y una flor le dan cuatro especímenes. Cinco plantas le dan el puñado el que usted necesita. Esterilice en tazón de plástico con Lugol o agua con HCl, remueva bien para abrir cualquier bolsa de aire. Colocar en la batidora. Agregue agua. Mezcle. Agregue el concentrado de cereza y B2 y mezcle otra vez. Agregue 2 gotas HCl y bébalo inmediatamente.

Variaciones: agregue 1 cápsula de jengibre o cúrcuma para dar sabor.

Cóctel de Hígado Crudo

Sobre todo para mejorar el hígado.

- ✓ Cortar un pedazo de hígado crudo de ternera recién comprado (aproximadamente de 2 " x 2 ") (5 cm x 5 cm),
- ✓ 1/16 cucharillas sal pura
- ✓ Batir con ½ taza de agua. Agregue 4 gotas HCl. Beber inmediatamente.

Adiciones:

Un volumen igual de concentrado de cereza.

2 cucharadas de vinagre.

2 gotas de aceite de gaulteria.

Jugo de ajo crudo.

Yodo Blanco

88 g de yoduro de potasio, granular

Agregue el yoduro de potasio a un cuarto de galón o 1 litro de agua fría del grifo. El yoduro de potasio se disuelve bien en el agua y se aclara; por esta razón lo llaman "yodo blanco." Etiquételo con claridad y manténgalo fuera del alcance de los niños. No lo use si alérgico al yodo.

La solución de Yodo de Lugol

Es demasiado peligroso comprar una solución comercialmente lista para su empleo interno. Es seguro que está contaminada con alcohol isopropilo o alcohol de madera (metílico). Hágala usted mismo o pida a su farmacéutico que se la prepare. La receta para preparar 1 litro (1 cuarto de galón) es:

- ✓ 44 g (1 ½ onzas) de yodo, granular, USP
- ✓ 88 g (de 3 onzas) de yoduro de potasio, granular, USP

Disuelva el yoduro de potasio en ½ litro de agua. Entonces agregue los cristales de yodo y espere a que se disuelva totalmente. Esto podría llevar unas horas agitando frecuentemente. Entonces complete con agua hasta 1 litro. Mantenga fuera de la vista y alcance de los niños. No la use si alérgico al yodo. ¡Procure evitar el agua embotellada para la preparación o usted mismo puede contaminarlo alcohol isopropilo!

La poción de Yodo de Lugol

- ✓ 6 gotas de solución de yodo de Lugol
- ✓ 1/2 vaso de agua

Esta es específica para *la Salmonella* en su cuerpo. Puede tomar en cualquier momento. Si se toma al final de la comida, ayuda a esterilizar justamente el alimento comido. No lo tome con otras bebidas. No lo tome en cualquier momento (excepto en restaurantes) o antes de las comidas o con vitaminas ya que se sobre oxidarían. No lo use a diario como un suplemento. Manténgalo fuera del alcance de los niños. Si el problema no se ha despejado en dos días, usted se ha reinfestado de nuevo.

Las gotas de Vitamina D (sólo para uso profesional)

- ✓ 1 gramo Colecalciferol (ver Fuentes)
- ✓ 10 tazas de aceite de oliva

Mezclar en un contenedor no metálico. Puede tardar un día en disolverse totalmente. Refrigerar. Empleo dentro de un año. Diez gotas contienen 40,000 IU. ¡Esta receta es bastante para 50 personas durante un año, tomando cada una 50 cc. (10 cucharillas)!. La dosificación para adultos durante el trabajo dental o en la enfermedad del hueso es de diez gotas (no más, no menos) diarias, colocadas sobre la lengua o sobre el pan, sólo durante 10 días. Después de esto, emplear diez gotas dos veces por semana solamente. El programa del 21 Días recomienda 25,000 U diarias, la mitad aproximadamente de esta dosificación, pero durante el doble de tiempo. Usted puede excederse (produciéndose hipervitaminosis); no exceda la dosificación.

Té para Curar el Hueso

- ✓ Musgo irlandés (*Chondrus crispus*)
- ✓ Consuelda raíz (*Symphytum officinale*)
- ✓ Gordolobo hoja (*Verbascum thapsus*)
- ✓ Burdock raíz (*Arctium lappa*)

Combine las hierbas en cantidades iguales. Agregue media taza de las hierbas combinadas a tres tazas de agua. Deje reposar al menos tres horas o de la noche a la mañana. Póngalo a hervir y cuando arranque a hervir, manténgalo a fuego lento durante 20 minutos. Apague y deje enfriar. Nuevamente ponga a hervir durante 5 minutos. Agregue el azúcar y dos gotas HCl por taza en el momento de tomarlo. Beber ½ taza con cada comida.

Té Pulmonar

- ✓ Consuelda raíz (*Symphytum officinale*)
- ✓ Gordolobo hoja (*Verbascum thapsus*)

Combine las hierbas en cantidades iguales. Prepárelas del mismo modo que las hierbas para curar el hueso. El ajo va en esta receta, pero puede ser comido separadamente: 1 diente pequeño de ajo crudo, con cada comida.

Cartílago de Tiburón

El cartílago de tiburón me sabe horrible, así que aquí están seis modos diferentes de tomarlo. ¡Si usted toma papaína, que sabe aún peor, usted podría combinarlo también con ella, según la teoría de que los malos sabores se neutralizan el uno al otro!

El cartílago de tiburón debería ser esterilizado para matar bacterias. Agregue 2 gotas de ácido clorhídrico a cada receta justo antes de beberlas. Remover hasta que quede fino. Añada agua o vinagre a su gusto.

Receta *1

- ✓ 1 cucharada de cartílago de tiburón
- ✓ ¼ de taza de Agua de fría
- ✓ 1 cápsula de Fenuthyme
- ✓ 1 cucharada de vinagre

Receta *2

- ✓ 1 cucharada de cartílago de tiburón
- ✓ 2 o 3 cápsulas betaína
- ✓ ¼ de taza de agua fría
- ✓ ½ -1 cucharilla de cúrcuma
- ✓ 1 cucharada de Vinagre

Receta *3

- ✓ 1 cucharada de cartílago de tiburón
- ✓ 1/4 de taza de jugo de remolacha o puré
- ✓ 1 cucharada de vinagre

Receta *4

- ✓ 1 cucharada de cartílago de tiburón
- ✓ 1 cucharilla de miel
- ✓ 1 cápsula de hinojo
- ✓ 1 cápsula de jengibre

Receta *5 (si están permitidos los productos lácteos)

- ✓ 2 cucharadas de cartílago de tiburón
- ✓ 2 cápsulas de hinojo
- ✓ ½ taza de Suero

Receta *6 (si están permitidos los productos lácteos)

- ✓ 2 cucharadas de cartílago de tiburón
- ✓ 2 cápsulas de hinojo
- ✓ ½ taza de Leche
- ✓ 1 cucharilla de vitamina C

Semillas de Lino

semilla de lino entera o linaza

Separe y tire las semillas dañadas. Esterilice 1 cucharada de semillas de lino en agua de HCl y enjuague. Juego para dejarla en remojo en nueva agua de HCl durante 10 minutos o hasta que estén bastante suaves al masticarlas. Añádalo al cereal, la ensalada o, más tarde, al requesón.

Alimentación con Productos Lácteos Después del Programa de 21 Días

Todos los productos lácteos proceden de la leche. Y ya que la leche está contaminada con bacterias y sus esporas, huevos de parásito y sus diversas etapas, y con la ubicua trematodo de conejo, es comprensible que el Sincrómetro descubra a todos éstos en el queso, el yogur, el helado, etc. La pasterización mata unos, hirviendo se matan más, cocinada a presión se matan todavía más, pero aún la trematodo de conejo y

los huevos de *Ascaris* sobreviven. Pero unas gotas de ácido clorhídrico los matan. Mezclar y remover bien unas gotas, ya en la mesa, y dejar reposar 2 ½ minutos o más. Se necesitan estas cantidades para matar las etapas (fases) de trematodos (gusanos planos):

PRODUCTO LÁCTEO	Gotas de Ácido clorhídrico al 5 % (HCl)
Leche, una taza	2 gotas, remover bien
Suero o yogur, una taza	4 gotas, remover bien
Queso blando, media taza	4 gotas, remover bien
Leche semidesnatada, una taza	8 gotas, remover bien
Nata para batir, media taza	6 gotas, remover bien
Requesón, media taza	6 gotas, remover bien

Pero esto no es todo. Los Productos lácteos están contaminados con tintes (o colorantes) que causan aquellas mutaciones. Por suerte, pueden ser detoxificados agregando vitamina B2 el polvo. Un mero pellizco es suficiente. Este simple tratamiento no garantiza que los tintes (o colorantes) tratados sean inofensivos. Por esta razón, los pacientes con cáncer se abstendrán totalmente de consumir productos lácteos durante las 3 primeras semanas.

La mayoría de los productos lácteos Cosher no tenían ninguno de estos agentes contaminadores o parásitos, pero deben ser tratados como las otras variedades para evitar cualquier riesgo.



Fig. 51 Ningún colorante azoico en estos productos lácteos Cosher

Recetas para el Cuidado del Cuerpo

Todo productos de cuidado corporal comercialmente producidos están contaminados con antisépticos sumamente tóxicos. Los rastros de estos, además de tintes (o colorantes) y silicona, puesta en o en el cuerpo numerosas veces un día ascienden a una sobrecarga tóxica para un

paciente con cáncer. (No son buenos para la gente sana, tampoco.) Los Pacientes con cáncer han perdido la mayor parte de su poder inmune y su capacidad para detoxificar sustancias extrañas. Estas se acumulan en los órganos vitales, así como en los tumores. ¡Las marcas "saludables" o marcas "naturales" usan los mismos antisépticos!

Tenga cuidado de usar sólo estas recetas para sus necesidades personales.

Es muy tentador comprar el champú o la loción de cuerpo "sanos", sobre todo si la empresa figura en una lista de *Fuentes*, o el vendedor "garantiza" que este sigue las normas mas exigentes de pureza. ¡No lo haga! Nadie puede comprobar cada botella para cada agente contaminador posible. Después de que sus tumores se hayan reducido usted podrá correr pequeños riesgos otra vez. Por ahora, evítelos.

Jabón y Champú de Borax Líquido

- ✓ Un jarro vacío de plástico de 1 galón (3 ½ litros)
- ✓ 1/8 taza de polvo de borax
- ✓ Embudo plástico

Canalice el borax en el jarro, llénesse del agua del grifo muy caliente. Sacuda unas veces. Deje reposar. Si está disuelto del todo, agregue más borax y deje reposar, hasta completar la disolución. En unos minutos usted puede escurrir la parte clara en las botellas de dispensación. ¡Esto es el jabón!

Úselo para todos los objetivos: la lavandería (ver instrucciones en la caja), platos (emplear la forma granular para fregar), el lavaplatos (2 cucharillas), y champú.

Champú: debería sentir el Borax líquido deslizadizo entre sus dedos; si no es así, la concentración es demasiado baja; comience usando una cucharada en un contenedor de plástico y suficiente agua muy caliente para disolverla. Para Aclarar, usar ácido cítrico (ver Fuentes). Quite los rastros de benceno (residuo de petróleo) del ácido cítrico calentando primero en el microondas la caja entera durante 1 minuto. El ácido ascórbico y el jugo de limón o el vinagre no son bastante fuertes para aclarar el borax. Poner 1/4 cucharillas de ácido cítrico en un contenedor de plástico, como un envase de requesón. Agregue aproximadamente 1 taza de agua mientras se lava con el champú bajo la ducha. Aclare el pelo durante un minuto con la dilución de ácido cítrico; después aclare ligeramente con agua. Después aclarar, su pelo debería estar sedoso. Si no es así, quizás usted no usó bastante ácido cítrico.

Jabón Líquido de Bicarbonato sódico

1 cucharada de bicarbonato sódico (Quitar los rastros de benceno en microondas durante 1 ½ minutos.)
1 taza agua muy caliente

Coloque todo en un contenedor plástico mezclándolo con sus dedos hasta que quede bien disuelto. Esto es el jabón. Ponga una cucharada en su mano para Lavar como con champú sobre su pelo; si usted lo vierte, se escapa demasiado. Aclarar muy a fondo con ácido ascórbico u otros ácidos. Aclarar el pelo durante 1 minuto. Para añadir brillo al pelo, lave dos veces con un limón entero con agua caliente; presione el limón contra el pelo.

Esterilizadores De las manos

- **Alcohol de grado de alimentos:** prepare una solución al 70 %. Alcoholes de grado de alimentos son el alcohol de grano o de etilo (etanol). Únicamente la botella grande (750 ml o 1 litro) de Everclear está sin isopropilo o contaminantes de alcohol de madera. Comprar en una tienda de vinos. Después, encuentre una botella de dispensación conveniente. Vierta el alcohol de grano al 95 %

(190 prueba) (etanol al 95%) hasta la mitad y complete la otra mitad con otro tanto de agua. Si usa alcohol al 76 %, úselo directamente. Emplee el Alcohol para objetivos de esterilización en general y para la limpieza personal. Antes de salir del cuarto de baño, esterilice sus manos dejando fluir un poco de alcohol en la concavidad de la palma de una mano; moje y frote arañando con las puntas de los dedos de la mano opuesta, para que el alcohol penetre debajo de las uñas; repítalo con la otra mano.

- **La solución de yodo de Lugol**, una gota en un vaso de agua. Fluya en la servilleta y limpie las manos para matar las bacterias superficiales. Esto es fácil para hacer en un restaurante. Para la esterilización más profunda, como cuando usted va a poner con sus manos en su boca la seda dental, poner tres gotas en un vaso de agua y lavarse a fondo. A no ser que las uñas estén cortas, aún las manos estarán contaminadas e infecciosas.

Esterilizadores Generales

Emplee el cloro blanqueador para la toilet, excepto con el cáncer pulmonar. Cuando el cáncer pulmonar u otra enfermedad pulmonar están presentes, emplear el yodo povidone (disponibles en farmacias; este no mancha).

Emplear Alcohol para el resto del cuarto de baño, y la cocina.

Servilletas Humedecidas

Siempre lleve unas cuantas servilletas humedecidas en su bolsillo o monedero. Corte en cuartos unas Toallas de papel y haga con ellas un montón. Deberán llevarse en bolsa de plástico con cierre de cremallera lo más hermético. Vierta el alcohol de etilo o la solución de esterilizador de Lugol (1 gota por taza) sobre las toallas. Cerrar la cremallera.

Desodorante

La sudación quita toxinas del cuerpo. Ello deberían animarle. Un paciente con cáncer no debería usar ninguna sustancia química en las axilas por ningún concepto (incluso ni el bicarbonato sódico). Simplemente lávese (sin jabón).

Blanqueador Dental

El nombre químico para el blanqueador es hipoclorito. Lo hay de diferentes grados. El grado usado para la lavandería no es bastante bueno para el empleo interno. Compre "USP", el que significa el grado para alimentos. Usted, o su tienda de productos naturales, tendrán que pedirlo (ver Fuentes). Solamente porque usted use un grado aceptable no significa que puede usar cualquier cantidad que quiera. El Blanqueador es una sustancia muy fuerte. Debe ser diluido antes de que usted pueda usarlo sin daño. Por favor siga estas instrucciones con cuidado.

- ✓ 1 cucharilla (5 ml) de blanqueador regular, grado USP (hipoclorito al 5 %)
- ✓ 1 pinta = (500 ml) = (½ litro) de Agua

Use 1 cucharilla plástica de medida y mezclarse. El resultado tiene una fuerza de 1/100, o el 0,05 % de hipoclorito. Esto es sólo una cuarta parte de la fuerza de la solución al 0,2 % recomendada por Bunyan (pág.79), pero es bastante fuerte.

Mézclase en un tarro de medio litro de cristal con cierre de tapa no metálica. (Podría usarse una hoja plástica ajustada bajo la tapa metálica. MANTENGA FUERA DEI ALCANCE DE LOS NIÑOS. Usted puede agregar 1 cápsula de cayena para hacerlo desagradable y más seguro de un empleo accidental. Si por casualidad es tragado, dé a beber leche inmediatamente. (ETIQUETAR CLARAMENTE).

Asegúrese de que comienza usted con la solución al 5 % de hipoclorito (la misma fuerza del empleado para la casa); no use esta receta si usted no puede verificar esto. Si usted comienza con alguna otra fuerza, consiga a un experto, como su farmacéutico, para ayudarle a hacer la solución correcta.

Hilo Dental

El objetivo de usar el hilo dental es de abrir los espacios de las encías; entonces la plata coloidal u otro antiséptico puede alcanzar las bacterias para exterminarlas. Emplee Sedal de pesca (de 2 a 4 libras). Aclarar bajo el grifo. Dóblelo y retuézalo en espiral para obtener fuerza suplementaria. Utilice esta seda dental con cuidado, para no cortar en la base del diente o causar hemorragia. La seda dental comercial ha sido penetrada en el antiséptico tóxico; han bañado la clase encerada o condimentada en productos de petróleo. En una emergencia, use tiras rasgadas de una bolsa de plástico de la compra. Acuérdesse de cepillar después usar el hilo dental.

Cepillado de Dientes

Compre un cepillo de dientes nuevo. Lávese primero sumergiendo en borax para quitar tintes (o colorantes) y antisépticos.

- Emplee El aceite de orégano para matar las bacterias *Clostridium*, hasta en las grietas. Fluya 1 gota a la cuchara plástica. Apenas bañe el cepillo de dientes en ello. (Si usted usa más, esto puede quemar su lengua durante horas.)
- La plata Coloidal es también eficaz para matar las bacterias *Clostridium*, pero no penetra en las grietas. Compre a un fabricante de plata coloidal (ver Fuentes). Use 4 o 5 gotas sobre el cepillo de dientes.
- El peróxido de hidrógeno, el grado de alimentos, y el agua de sal simple son también antisépticos buenos.
- El blanqueador Dental es seguro para el contacto con la boca. Pero éste no debe tragarse. No lo use a diario mientras esté reponiéndose del trabajo dental. Esto introduce demasiado cloro en su cuerpo. Mantenga los ojos cerrados mientras se cepilla los dientes para evitar salpicarlos.

Limpieza de Dentaduras

¡Las dentaduras que adquieren la decoloración gris o negra cultivan bacterias clostridium! Mátelas cepillando con la plata coloidal y dejándolos sin aclarar hasta que la decoloración sea ida.

O póngala a remojo en blanqueador dental desde la noche a la mañana.

Pegamento para Dentadura

- 1 cucharilla alginato de sodio removido
- 1 taza de agua
- 5 gotas de wintergreen (aceite de gaulteria)
- 3 gotas de ácido clorhídrico
- 2 cucharillas de alcohol de grano (etanol)

Ponga a hervir el agua. Agregue el alginato, moviendo hasta que esté del todo disuelto. Para hacerlo más espeso, hiérvase más tiempo. Agregue wintergreen y HCI. Después de que se enfríe agregue el alcohol de grano.

No mantenga los parciales o dentaduras en su boca durante la noche. Esterilícelos. El agua de sal, la plata coloidal, o el blanqueador dental son satisfactorios. Remuévalos para aumentar su eficacia.

Enjuague

¡El olor de boca por lo general es causado por la bacteria *Clostridium*! No lo encubra con enjuagues o fragancias. ¡Visite a un dentista! Busque una infección oculta. Después de aclarar esto, utilice la seda dental y luego cepille los dientes con aceite de orégano o plata coloidal; ellos sirven como un enjuague al mismo tiempo.

Barra de lápiz de Labios

Use esto para sustituir "barras para grietas" "y la vaselina". Vierta el aceite de coco calentado (con la vitamina B2 y 1 gota HCl adicional) en las fundas de tapar los bolígrafos. Cubra cualquier agujero con cinta. Sopórtelos bien derechos en agujeros hechos con un lápiz agudo en una caja de cartón. Después del relleno, refrigerar. Cuando queden fuertes, libérelos bajo el grifo de agua caliente. Cubra cada una con una pequeña toalla de hoja de papel. Colóquelas en el refrigerador en una caja con buen cierre.

Las barras para grietas comerciales, como la mayor parte de los cosméticos, contienen silicona y ácido acrílico, y no digamos residuos de antisépticos y de petróleo.

Supositorios

El aceite de coco moldeado en las fundas de tapar los bolígrafos puede ser usado como un supositorio. Si es para tratar hemorroides, agregue 1 cucharilla de levadura de cerveza para cada diez supositorios.

Loción para la piel

- ✓ 3 cucharillas de maicena pura (ver Fuentes)
- ✓ 1 agua de taza

Ponga el Almidón y el agua a hervir hasta que quede fino, aproximadamente un minuto. Enfríe. Agregue un pellizco de vitamina B2 el polvo. Fluya a la botella de dispensador. Mantenga refrigerado.

Provisiones de Afeitado

Limítese a una máquina de afeitar eléctrica para evitar todas las sustancias químicas.

Para Después del Afeitado

Un cuarto de cucharilla de vitamina C en polvo disuelto en ½ litro de agua. Mantenga refrigerado.

Lápiz de labios

Un palo cortado de una remolacha roja cruda, como "una patata frita", es más conveniente y útil que cualquier receta. Colóquelo en bolsa de plástico en el refrigerador. Empléelo también sobre las mejillas para tener una tez rosada.

Tinte (o colorante) de Pelo de Alheña (henna o jena) Negra, Roja y Marrón

La alheña es una hierba tradicionalmente usada para el pelo que muere. Usted puede comprar la hierba al por mayor, o usted puede comprar la hierba arreglada y embalada expresamente para el pelo. Hay otros preparativos de tinte (o colorante) de pelo de alheña, a menudo con otras sustancias químicas adicionales y tintes, entonces no puedo recalcar este punto lo bastante: **¡use sólo la hierba de alheña al por mayor (al peso), o la marca mostrada!**

El pelo de una persona joven gira negro con este tinte (o colorante) negro. Pero el pelo más viejo gira azul de pizarra. (Para conseguir un color marrón, mezcle la alheña roja y negra, usando 2 partes rojas y 5 partes del polvo negro.)

Las instrucciones dadas con la caja van bastante bien pero toman mucho tiempo de trabajo. Esta receta es un atajo. Esta lleva ½ hora (para preparar el tinte) más 50 minutos en contacto con el pelo.

La receta dada es suficiente para el pelo corto. Para la longitud media, doble las cantidades. Esto no manchará la tina de baño. Después del teñido, usted tendrá que lavar con champú su pelo, entonces también son necesarias las provisiones de lavar con champú regulares, borax más el ácido cítrico o el bicarbonato sódico más el vinagre.

- ✓ ½ taza vinagre blanco destilado
- ✓ ½ taza de Agua del grifo
- ✓ 7 cucharillas de Alheña Negra Dalia (ver Fuentes)

Esta receta es muy sensible. La más pequeña desviación podría causar al fracaso para "tomar" el tinte. Por favor sea muy cuidadoso en observar los detalles.

Caliente el Agua en un cazo no metálico hasta cerca del hervor. Apague el hornillo. Agregue el vinagre. Permita enfriarse hasta justamente hasta que todavía pueda ver sobre el cazo un mechón de vapor. Quite 2 cucharadas a un contenedor diferente, para usar más tarde. Entonces agregue el polvo de alheña. Movimiento con cuchara plástica. Esto burbujeará y se elevará al principio.



Fig. 52. Tinte (o colorante) de pelo de seguridad. Ningún isopropilo ni residuo de benceno, ni tintes (o colorantes) sintéticos o metales. Lo hay rojo y negro.

Entonces remuévalo a fondo, la consistencia debería parecer a la de una salsa fina. Si queda demasiado espesa, consuma un poco de la solución dejada al lado o agua caliente. Si demasiado fina, agregue más polvo. Cubrirlo y dejar reposar el recipiente en un lugar caliente como el horno o el microondas durante 25 minutos. El tinte (o colorante) es extraído.

Mientras tanto, prepare el cuarto de baño. Doble una toalla de hoja de papel larga (tres secciones) en a mitad longitudinal, y luego otra vez en la mitad para hacer una tirilla larga. Prepare una bolsa de plástico de almacenar alimentos de 8 ½ x 11 bolso de almacenaje plástico de

alimentos para cubrir el pelo más tarde, y más dos toallas de papel solas. Tenga cerca el juego de peines y el suministro de champú, también al alcance dentro de la ducha.

Después exactamente de veinticinco minutos, mueva la alheña poco más de tiempo. Lleve el cazo a la ducha y bañe la solución sobre su pelo a mano en pequeñas cantidades. Empape toda la raíz del pelo antes que el pelo largo. Proteja sus ojos manteniéndolos cerrados. Entonces lave sus manos y séquelas con uno de los pedazos de toalla. Haga un agujero en el final de bolsa de plástico para dejar a ello respirar. Entonces estírelo tirándolo del borde hasta que entre sobre su cabeza. (Practique esto de antemano.) Ate el papel largo "la bufanda" alrededor de su cuello, remetiéndolo los extremos. Séquese los goteos con la última toalla de papel. Anote la hora.

Deje todo intacto durante cincuenta minutos a una hora. Durante este tiempo algún goteo debe ocurrir. Lleve ropa vieja. Si su mano o uñas han girado ligeramente azuladas o marrón después del uso usted ya sabe que el tinte (o colorante) tomará.

Finalmente, lave la alheña debajo de la ducha hasta que ninguna pequeña partícula puedan ser sentida sobre su cuero cabelludo. Entonces el champú y el aclarado, o simplemente aclaran. El aclarado de su pelo hasta que usted termine su ducha, al menos un minuto, ablanda y agrega el lustre a su pelo. Entonces lávese ligeramente aclarando bajo la ducha.

Después de la ducha, peine el pelo primero recto atrás. Seque el Pelo antes que el resto de su cuerpo. Seque apretando con toalla en una dirección directa hacia atrás aproximadamente una docena de veces. Esto pone el rizo en su pelo. Nunca frote el pelo con la toalla o cambie la dirección. Para el lustre suplementario, lave sus manos frotándolas con un limón; entonces acaricie el pelo con las manos en la misma dirección. Deje secar al aire, o el sol seco, o cuelgue el pelo sobre un radiador eléctrico. Manténgalo caliente.

Siga la receta exactamente. Si el agua para la extracción de tinte (o colorante) está demasiado caliente o demasiado frío, esto no trabajará. Si el tiempo para la extracción es demasiado corto o demasiado largo, se producen cambios. Si la mezcla es demasiado fina se escapará su pelo. Si es demasiado espesa salpicará sin contacto bueno. Pero el tiempo para dejarlo sobre su pelo puede ser más largo - y probablemente lo ayuda a oscurecerse. No dé hasta usted han intentado varias veces.

Experimente otras combinaciones de tintes (o colorantes) que usan otras clases de hierbas. Guarde apuntes. ¡Por favor contribuya con sus consejos al editor!

Color para las Cejas

- ✓ 1 cápsula cáscara de nuez verde negro liofilizada
- ✓ 2 gotas de yodo Lugol
- ✓ 1/4 cucharilla de alcohol Everclear (de botella de 750 ml o 1 L)

Disuelva todo en una cuchara plástica. Aplíquese con cuidado. Mantenga los ojos cerrados. No aplique tintes (o colorantes) de ninguna clase a párpados o pestañas.

Recetas para Productos De la casa

Limpiador de Alfombras

Si usted alquila una máquina o tiene un servicio de limpieza, no use el champú de alfombra que ellos quieren vender, incluso si ellos "garantizan" que es todo natural y salvo. En cambio agregue lo siguiente a un cubo (aproximadamente cuatro galones) de agua y úselo como solución de limpieza:

Agua para el Lavado

- ✓ 1/3 taza de borax

Agua para el Aclarado

- ✓ ¼ de taza de Alcohol de grano (etanol, alcohol etílico)
- ✓ 2 cucharillas de ácido bórico (ver Fuentes)
- ✓ ¼ taza de vinagre blanco destilado o 4 cucharillas de ácido cítrico
- ✓ 1 botella povidone yodo (opcional)

El Borax hace la limpieza; el alcohol desinfecta, el ácido bórico extrae los residuos de pesticidas, y el vinagre o el ácido cítrico dan el lustre. El yodo Povidone mata los huevos de parásitos. Si usted hace solamente un pase sobre su alfombra, use el borax, el alcohol, el ácido bórico, y el yodo. Acuérdesse de probarlo todo primero sobre un pedazo inadvertido (poco visible) de alfombra.

Recetas para Mejorar la Salud

Uno de los artículos más importantes es la tintura de cáscara de nuez negra de fuerza suplementaria. Aunque he incluido esta receta en cada uno de los otros libros que escribí, no lo incluyo aquí porque por lo general una víctima de cáncer avanzado no puede esperar hasta que los nogales negros estén en la estación adecuada. Sugiero que usted lo compre inmediatamente, pero sólo de las fuentes puestas en la lista. La tintura debe ser verdosa para ser útil (y, desde luego, libre de agentes contaminadores).

Programa de Intestino

Las bacterias están siempre en la raíz de los problemas de intestino, como el dolor, hinchazón y gases. Estas no pueden ser matadas liquidándolas con el zapper, porque la corriente de alta frecuencia no penetra el contenido del intestino.

Aunque la mayor parte de bacterias del intestino sean beneficiosas, otras no; las salmonellas, shigellas, y clostridium son sumamente dañinos porque tienen capacidad de invadir el resto de su cuerpo y colonizar en lugares de traumas o en órganos tumorales. Ello impedirá que el tumor se reduzca después de detener la malignidad.

La razón de que una bacteria intestinal sea tan difícil de erradicar es que constantemente nos infectamos de nuevo manteniendo un suministro en nuestras manos y bajo nuestras uñas.

1. Entonces la primera cosa que debemos hacer es **mejorar el saneamiento**. Use el alcohol de grano del 70 % en una botella de pulverizar en el lavabo del cuarto de baño. O el yodo de Lugol, una gota por taza de agua. Esterilice sus manos después de emplear el cuarto de baño y antes de las comidas.
2. Segundo, tome la **solución de Lugol**, 6 gotas en ½ taza, beber 4 veces al día. Esto es expresamente para *la Salmonella*.
3. Tercero, empleo de **cúrcuma** (2 cápsulas 3 veces por día). Esto es una especia común, que encuentro que ayuda contra *la Shigella*, *así como E. coli*. Las deposiciones aparecerán coloreadas de naranja. Aumente a 6 cápsulas (1 cucharilla) 3 veces al día para problemas serios.
4. Cuarto, **hinojo** de empleo (en la misma dosificación que la cúrcuma).
5. En quinto lugar, tome el **ácido clorhídrico (al 5 %)**. Ponga 10 gotas en un vaso de agua. Beber entre o con las comidas. **SÓLO UNA VEZ AL DÍA**. Esto restaura pH natural a todo el intestino.
6. En sexto lugar, empleo de **aceite de orégano** (*Oreganum vulgare*), 10 gotas en 1 cápsula vacía. Si se derrama sobre los lados, lave la cápsula antes tragarla. Coma pan con ello si el estómago es sensible. Tome 3 veces por día.
7. Séptimo, si usted está estreñido, tome **cáscara sagrada**, una hierba; en principio 1 cápsula al día, use hasta el máximo según la etiqueta o el prospecto. Tome además magnesio (300 mg de **óxido de magnesio**, 2 o 3 veces al día), y beba una **taza de agua caliente** al levantarse por la mañana. Esto comenzará a regular su eliminación.

Con este poderoso programa de tratamiento, hasta un problema bacteriano serio debería despejarse en dos días. Si esto no lo hace, usted se está infectando de nuevo. Tire todo el alimento en su refrigerador. Las manos lo han tocado. Mantenga sus propias manos asépticas. Coma el alimento sólo esterilizado. Mantenga las uñas cortas. No ponga los dedos en la boca. Sentirá su estómago liso, sin ruidos, y su humor podrá ser bueno. Recuerde, el cáncer no es la causa de sus problemas de intestino.

Pero esto puede requerir todos los remedios puestos en la lista. Después, usted debe seguir comiendo el alimento sólo esterilizado, hasta que su poder natural inmune sea restaurado.

Enemas

Si usted no logra tener una evacuación intestinal en un solo día, esto es un asunto serio. Una persona enferma no puede permitirse a llenarse más lejos con el amoníaco, y aminorar aquellos productos de bacteria de intestino. Pero el objetivo es aún mayor: eliminar a parásitos, y toxinas agotadas de sus tumores. Por suerte, los enemas son muy fáciles para hacer. Haga un enema antes se acostar.

Hay varias clases de equipo de enema disponible en farmacias; lo más importante es que **NUNCA DEBE USAR EL EQUIPO DE LOS DEMÁS, NO IMPORTA COMO "LO ESTERILIZARON"**. Consiga su propio equipo. No emplee en el equipo productos profesionales de limpieza para el intestino. Es completamente imposible evitar la peligrosa contaminación. Usted debe evitarlos totalmente.

Una botella de Fleet™, obtenida en su farmacia local, servirá para empezar (otros equipos, como el mostrado debajo, están disponibles, ver *Fuentes*). Se trata de una botella de apretón con un aplicador plástico para la inserción. Vierta el contenido ya que usted es incapaz de probarlo para toxinas. Cámbielo por agua del grifo muy caliente. El Agua demasiado fresca es difícil de retener.

Este lubricante puede hacerse en 5 minutos.

- ✓ 4 cucharillas rasas de maicena
- ✓ 1 taza de agua
- ✓ 1 pellizco de vitamina B2 (para detoxificar el posible benceno)

Póngalo todo a hervir durante aproximadamente un minuto. Póngalo en el refrigerador para enfriar rápidamente. Vierta un cucharilla o más sobre la cima de una bolsa de plástico por conveniencia en el empleo. Los únicos otros lubricantes que puede emplear son el aceite de oliva y el aceite de coco, también tratados con vitamina B2 y una gota de Lugol o HCl para esterilizar.

En muchas personas debido al antecedente de estreñimiento se han producido dilataciones del colon en forma de bolsas. Se las llama *divertículos*. Están a unas pulgadas del ano por lo que son bastante accesibles al enema.

Las paredes de los divertículos son débiles debido a sus constantes dilataciones. Pero justamente en unas semanas de limpieza diaria, la bolsa se encogerá y hasta puede desaparecer. En cuanto el Programa del 21 Días sea completado y si la evacuación natural es posible, deje de ponerse enemas: las Hemorroides pueden empeorar con ellos.

Para evitar las hemorroides, no empuje y límpiense siempre con papel mojado, no con papel seco. Mojando una pelota de papel con agua caliente. Aplíquese una dosis de lubricante de maicena antes de limpiarse. Límpiense al menos 6 veces. Después de la limpieza, empuje la hemorroide hacia dentro. Si la hemorroide es grande, emplee un dedo enfundado en un guante de plástico fino; lubrique con la maicena el dedo medio ; empuje la hemorroide tan profundamente como sea posible). Si las hemorroides son internas, usar supositorios (pág. 550). Para quitar el dolor, aplicar miel.

El Enema de Lugol

(no para las personas que son alérgicas al yodo.)

Agregar ½ cucharilla del yodo de Lugol a 1 pinta (1/2 litro) de agua muy caliente; vierta en el tamaño taza Fleet™ la botella (dándose 2 dosis), o en el aparato de enema. Administre el enema despacio y procurando que penetre internamente tan lejos como sea posible.

Enema de Cáscara de nuez negra Fuerza suplementaria

Agregue 1 cucharilla de tintura de cáscara de nuez verde negro de fuerza suplementaria al ½ litro de agua muy caliente. Repita como encima.

Enema Simple

Si usted no tiene ninguna de las otras soluciones disponibles, use el agua de sal simple, 1 cucharilla por cuarto de galón (1 litro). En ausencia de sal, emplee agua simplemente. Recuerde, usted debe mover sus entrañas o limpiar al menos una vez al día.

Enema de Café

Aunque esto tenga profundos efectos que son beneficiosos, debe tomar precauciones especiales debido a la contaminación de asbesto de todos los cafés que he probado. También contiene huevos *Ascaris* y moho de Sorgo (variedad que causa púrpura y golpes). Use 4 cucharadas regulares de café que añade a 1 cuarto de galón/ 1 litro de agua, para que hierva 3 minutos. Deje enfriar 10 minutos. Entonces vuelva a hervir 5 minutos más. Filtre por un doble filtro (Mr. Coffee) para quitar el asbesto. Esterilice con 1 gota a Lugol por taza. Esto también destruye el moho. Es sobre todo útil para reducir el dolor. Mata etapas (fases) *Ascaris* por todas partes el cuerpo; estimula la producción de bilis.

Aplíquese Usted un Enema Perfecto

Cualquier gota que usted derrame y todo usted suele hacerse durante el enema de algún modo contaminará su cuarto de baño. Sin embargo debe dejarlo todo perfectamente aséptico para su propia protección. Por tanto siga estas instrucciones con cuidado.

Extienda una bolsa de basura grande plástico sobre el piso del cuarto de baño. Coloque una bolsa de plástico de compras al lado y una hoja de papel sobre ello. Ponga una silla cerca, también. El bolso de basura es para que usted se coloque sobre ella. La mentira sobre su trasero si usted no tiene nadie para ayudarle.

Las instrucciones de las botellas de enema comercialmente disponibles aconsejan que usted esté sobre sus rodillas. Esto puede ser realizable para la pequeña botella de apretón de solución confeccionada que usted puede comprar. Otras instrucciones le dicen que se coloque de lado. Esto es bastante imposible, si usted es anciano, tiene las rodillas dolorosas o está simplemente enfermo y debe intentar colocarse 1 litro entero.

Pruebe el aparato primero, en el lavabo del cuarto de baño para ver como trabaja. Limpie bien la grasa (o vaselina) que viene con ello sobre el aplicador; es seguro que será un producto de petróleo y estará contaminado por benceno.

Vierta una cucharada del aceite en la hoja de papel para usarlo como lubricante (esterilizado con 1 gota HCl por taza).

Después de rellenar el contenedor con la solución de enema, deje que avance por el tubo hasta que quede sin aire, cerca del cierre (del clip o de la llave de paso). Colóquelo sobre la bolsa de compras.

Inserte la cánula lo más cuidadosamente que pueda. Entonces levante el contenedor con una mano abriendo la válvula con el otro. Cuanto mas alto lo levante, más rápido corre. Tómese tanto tiempo como necesite. Usted puede desear poner el contenedor sobre la silla. El líquido caliente es más fácil de retener. No se obligue a retenerlo todo. En cualquier momento usted puede cerrar la válvula, retirar el aplicador (la cánula rectal), y colocarlo todo sobre la bolsa de compras.

Limpiando el aparato, el cuarto de baño, y usted: Raras veces se habla de este tema, pero es muy importante. Observe que algún contenido del intestino ha entrado en el contenedor por acción del reflujo, que es inevitable. Considere el aparato entero contaminado. Por esta razón usted, nunca debe usar el aparato de nadie, no importa lo limpio que parezca.

Primero, limpie el tubo del aplicador (la cánula rectal). Entonces llene el contenedor y contrólole por la manguera en el toilet. Repita hasta que esto aparezca limpio; esto es el aspecto sólo; usted ahora debe esterilizarlo. Llénelo del agua y agregue el yodo de Lugol o el yodo povidone hasta que su color esté sumamente rojo. Coloque el final del tubo en el contenedor para empapar. Vacíe y limpie el exterior del tubo con el papel. Vacíe el contenedor. No seque el contenedor. Colóquelo en una bolsa de plástico nueva. Tire la bolsa de basura, la bolsa de compras y la hoja de papel. Limpie el lavabo con alcohol directo o Lugol. Entonces lave a sus manos con el esterilizador para la piel. Asegúrese de incluir las uñas.

Si todo fuera bien, usted puede arriesgarse a ponerse el próximo enema sobre su cama. Si no, tome una ducha y límitese a la posición en el suelo.



Fig. 53, Contenedor de Enema, tubo, pinchcock

Limpeza de Riñón

"Lavar" el interior de su cuerpo requiere mucho líquido. Tomarlo en forma de té de hierbas le proporciona un beneficio extra. ¡Y un placer suplementario si usted aprende a hacerlos con variaciones sobre todo si usted tiene que producir un galón (3,5 litros) de orina al día!. Cualquier edema "o retención de agua", ya en pulmones, ya en brazos, o en abdomen, también requiere el refuerzo de los riñones con esta receta.

Cuando los riñones o la vejiga en realidad están implicados en el cáncer, aumentar gradualmente las dosis para duplicar las cantidades habituales. Esté seguro de comenzar despacio para evitar sentir presión en la vejiga.

Usted necesitará:

- ✓ 1/2 taza de raíz seca de hydrangea (*Hydrangea arborescens*)
- ✓ 1/2 taza de raíz de grava (*Eupatorium purpureum*)
- ✓ 1/2 taza de Raíz de melcocha (*Althea officinallis*)
- ✓ Concentrado De cereza Negra, 8 onz. (240 ml)
- ✓ 1 pellizco de Vitamina B2 en polvo
- ✓ 4 manojos de perejil fresco (obtenido en supermercado)
- ✓ La tintura de vara (se saca de la receta si usted es alérgico a ello)
- ✓ Jengibre
- ✓ Uva Ursi
- ✓ Vitamina B6, 250 mg
- ✓ Óxido de magnesio, 300 mg
- ✓ HCI gotas

- ✓ Azucarar (opcional)

Las versiones anteriores de esta receta incluyeron glycerin de verduras. Recientemente he sido incapaz de encontrar una fuente libre de asbesto y silicona. Omítalo.

Mida ¼ de taza de cada raíz y póngalas a empapar, juntas en 10 tazas de agua del grifo fría, usando un contenedor no metálico y una tapa no metálica (un plato llano podrá servir de tapa). Agregue la vitamina B2 el polvo. Después de cuatro horas (o de la noche a la mañana), caliéntese hasta hervir y déjese cociendo a fuego lento durante 20 minutos. Agregue el concentrado negro de cereza y deje que llegue otra vez al hervor. Fluya por un tamiz de bambú o plástico en tarros de cristal. Tome ¾ de taza bebiéndola despacio a sorbos a lo largo de todo el día (añadir primero dos gotas de HCl). Refrigere la mitad para usar esta semana, y congele la otra mitad para la semana que viene.

Otras versiones de esta receta permitieron hervir de nuevo las raíces cuando ha terminado su primera hornada. Aunque esto ahorre unos dólares, las víctimas de cáncer avanzado deberían usar raíces nuevas cada vez. Usted tiene que limpiar el riñón durante seis semanas para conseguir buenos resultados, durante más tiempo en los problemas severos.

Encuentre perejil fresco en un supermercado. Empápelo en el HCl-agua (1 gota por taza) con un pellizco de vitamina B2 durante 2 minutos. Desagüe. Cúbralo con agua hirviendo durante 1 minuto. Desagüe en tarros de cristal. Cuando refresque bastante, sírvase ½ taza. Agregue 2 gotas HCl. Bébalo a sorbos, despacio o agréguelo a su poción de raíces. Refrigere una pinta (1/2 litro) y congele otro ½ litro. Tire el perejil. Agregue siempre HCl en el momento del consumo, incluso después de la pre esterilización.

Dosis: cada mañana, vierta juntos ¾ de taza de la mezcla de raíces y ½ taza del agua de perejil, llenando a una taza grande. Agregue 20 gotas de tintura de vara y cualquier especia, como nuez moscada, canela, etc. Entonces agregue un pellizco de B2 y 4 gotas HCl para esterilizar. Beba esta mezcla en dosis divididas a lo largo de todo el día. Manténgalo frío. No lo beba de repente de una vez o le producirá dolor de estómago y sentirá presión en la vejiga. Si su estómago está muy sensible, al principio emplee la mitad de estas dosis.

Tome además:

- ✓ Cápsulas de Jengibre: una con cada comida (3/día).
- ✓ Uva Ursi. 1/8 cucharillas (equivalente a 1 cápsula) por la mañana, y ¼ cucharilla (equivalente a 2 cápsulas) por la tarde.
- ✓ B de Vitamina, (250 mg): una al día.
- ✓ Óxido de magnesio (300 mg): uno al día.

Tome estos suplementos justo antes de su comida para evitar los eructos. Usted no tiene que duplicar las dosis de B6 y de magnesio si está ya tomándolos.

Algunos apuntes sobre esta receta: este té de hierbas, así como el perejil, pueden estropearse fácilmente. Cada tercer día caliente de nuevo hasta el hervor si ha sido almacenado en el refrigerador. Agregue gotas de HCl justo antes de la bebida. Si usted lo esteriliza por la mañana usted puede llevarlo para tomarlo en el trabajo sin refrigerarlo (usar un contenedor de cristal).

¡Cuándo usted pida sus hierbas, sea cuidadoso! ¡Las empresas de hierbas no son todas iguales! Estas raíces deberían tener una fragancia fuerte. Si las que compra apenas tienen fragancia, han perdido sus ingredientes activos; cambie a un proveedor diferente. Pueden usarse las raíces frescas. No las use en polvo.

Hierbas para el Hígado

No confunda estas hierbas para el hígado con la próxima receta para la Limpieza del Hígado. Esta receta contiene hierbas que tradicionalmente han ayudado a la función del hígado, mientras que la Limpieza del Hígado quita los cálculos biliares.

- ✓ 6 partes de raíz de consuelda, *Symphytum officinale* (también llamada raíz de nipbone)
- ✓ 6 partes corteza de roble de curtidor, *Quercus alba* (corteza de roble blanca)
- ✓ 3 partes de cayado de Jacob, *Verbascum thapsus* (gordolobo hierba)
- ✓ 2 partes de raíz de regaliz, *Glycyrrhiza glabra*
- ✓ 2 partes raíz de ñame salvaje, *Dioscorea villosa*
- ✓ 2 partes de hierba de cardo de leche, *Silybum marianum*
- ✓ 1 parte planta de Lobelia, *Lobelia inflata* (vaina de vejiga)
- ✓ 1 parte de casquete, *Scutellaria lateriflora* (flor de casco)

Mezcle todas las hierbas. Agregue 1 taza de la mezcla a 2 cuartos de galón (2 litros) de agua. Caliente hasta el hervor. Cúbralo con una tapa. Deje asentar durante seis horas o de la noche a la mañana. Caliente de nuevo hasta un hervor. Apagar y agregar azúcar. También agregue una especia a su gusto. Esterilice con HCL. Beba dos tazas por día durante seis a ocho semanas. Ponga las hierbas filtradas en el congelador y úselas una vez más.

Limpieza del Hígado

La limpieza del hígado de cálculos biliares mejora dramáticamente la digestión, que es la base de su salud completa. ¡Usted puede esperar que sus alergias desaparezcan, también, más con cada limpieza que haga! Increíblemente, también elimina el dolor de hombro, de brazo, y el dolor de espalda. Usted tendrá más energía y un aumentado sentido de bien estar.

La limpieza de los conductos biliares del hígado es el procedimiento más poderoso que usted puede hacer para mejorar la salud de su cuerpo. Pero no debería hacerse antes del programa de parásitos, y para los mejores resultados debería seguir a la limpieza del riñón.

¡Es el trabajo del hígado para producir de 1 a 1½ litros de bilis en un día!. El hígado esta lleno de tubos (*la tubería biliar*) que conducen la bilis a un tubo grande (*el conducto biliar común*). La vesícula es unida al conducto biliar común e funciona como un depósito de almacenaje. El comer grasas o proteínas provoca que la vesícula se exprima y vacíe después de que aproximadamente veinte minutos, y la bilis almacenada continúe su viaje abajo por el conducto biliar común hacia el intestino.

En muchas personas, incluyendo a niños, la tubería biliar esta obstruida con cálculos biliares. Unos desarrollan alergias o urticarias pero otros no tienen ningún síntoma. Cuando la vesícula es explorada a rayos X no se descubre nada. Típicamente ellos no están en la vesícula. No sólo esto, además son demasiado pequeños y no calcificados, un requisito previo para la visibilidad a rayos X. Hay más de media docena de variedades de cálculos biliares, la mayor parte del cual tienen cristales de colesterol en ellos. Ellos pueden estar coloreados negros, rojos, blancos, verdes o bronceados. Los verdes consiguen su color de haberse cubierto de bilis. Note en la imagen cuantos tienen incrustados objetos no identificados. ¿Son restos de trematodo? Alerta cuántos forman como corchos con surcos longitudinales debajo de las cimas. Podemos visualizar los conductos biliares bloqueados de tales formas. Otras piedras están hechas de compuestos de mucha menor exposición que se reagruparon en los conductos biliares algún tiempo después de la última limpieza.

En el centro mismo de cada piedra se ha encontrado un grupo de bacterias, según científicos, sugiriendo que un fragmento muerto de parásito pudiera haber comenzado la formación de la piedra.

Como las piedras aumentan de tamaño y se hacen más numerosas, la presión hacia atrás sobre el hígado hace que éste produzca menos bilis. También se piensa que reducen la marcha del flujo del líquido linfático. Imagínese la situación de que su manguera tuviera piedras en su interior. Mucho menos agua fluiría, que en su momento disminuiría la capacidad de la manguera para lanzar a chorro las piedras. Con cálculos biliares, mucho menos colesterol abandona el cuerpo, y los niveles de colesterol pueden elevarse.

Los cálculos biliares, que son porosos, pueden recoger todas las bacterias, quistes, virus y parásitos que pasen por el hígado. De este modo se establecen "las jerarquías" de la infección, siempre suministrando al cuerpo con bacterias frescas y etapas (fases) de parásitos. Ninguna infección de estómago como úlceras o hinchazón intestinal puede ser curada permanentemente sin quitar estos cálculos biliares del hígado.

Para los mejores resultados, ozonizar el aceite de oliva en esta receta para matar cualquier etapas (fases) de parásito o virus que puedan ser liberados durante la limpieza.

Preparación

Usted no puede limpiar un hígado con parásitos vivos en él. No conseguirá muchas piedras, y se sentirá bastante enfermo. Líquide (zappee) a diario la semana anterior o complete el programa de limpieza de parásitos antes de intentar una limpieza de hígado. Si usted está en el mantenimiento del programa de parásitos, usted está siempre listo para hacer la limpieza.

También es sumamente recomendable completar la limpieza del riñón antes de la limpieza del hígado. Usted tendrá sus riñones, vejiga y todo el tracto urinario en condiciones inmejorables de trabajo para que puedan eliminar de manera eficiente cualquier sustancia indeseable absorbida casualmente por el intestino cuando la bilis es excretada.

Ingredientes

✓ Sal de Epsom (sulfato de magnesio)	4 cucharadas
✓ Aceite de oliva	½ taza (el aceite de oliva ligero es más fácil de tragar), y para los mejores resultados, ozonizarlo durante 20 minutos. Agregue 2 gotas HCI.
✓ Pomelo fresco rosado	1 grande o 2 pequeños, bastante para exprimir 2/3 de taza de jugo. Lavarlos antes dos veces en agua caliente, secándolos cada una de las veces.
✓ Ornitina (Ornitina)	4 a 8, para estar seguro de que usted pueda dormir. ¡No se salte esto o usted pasará la peor noche de su vida!
✓ Paja grande de plástico	Ayudar a beber la poción.
✓ Tarro de ½ litro con tapa	
✓ Tintura de Nuez Negra, cualquier fuerza.	10 a 20 gotas, para matar a parásitos que vienen del hígado.

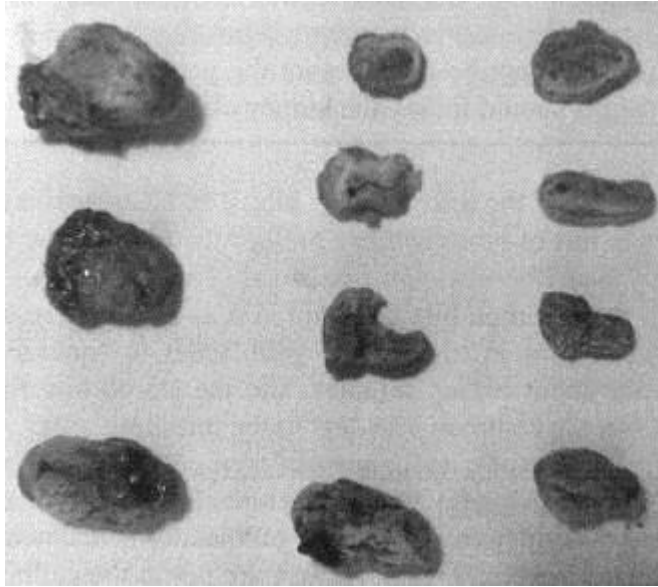


Fig. 54 Estos son cálculos biliares.

Escoja un día como el sábado para la limpieza, ya que usted será capaz de descansar al día siguiente.

No tome ninguna medicina, vitamina o píldora de las que usted pueda prescindir; podrían evitar el éxito. Interrumpa el programa de parásitos e hierbas de riñón, también, el día anterior.

Desayuno y almuerzo sin grasa, como cereal cocinado, fruta, zumo de fruta, pan y conservas o miel (ninguna mantequilla o leche). Esto permite a la bilis aumentar y desarrollar presión en el hígado. A mayor presión se eliminan más piedras.

2:00 de la tarde. No coma o beba después de las 2. Si usted rompe esta regla usted podría sentirse bastante enfermo más tarde.

Prepare su sal de Epsom lista. Mezcle 4 cucharadas en 3 tazas y vierten esto en un tarro. Esto hace cuatro porciones, de $\frac{3}{4}$ de taza cada una. Ponga el tarro en el refrigerador para conseguir que esté muy frío (esto es sólo por conveniencia, pues quita el gusto).

6:00 de la tarde. Beba la porción ($\frac{3}{4}$ de taza) de las sales de Epsom fría como el hielo. Si usted no tiene preparado esto antes de la hora, mezcle 1 cucharada en $\frac{3}{4}$ de taza de agua ahora. Puede agregar $\frac{1}{8}$ cucharillas de vitamina C en polvo para mejorar el gusto. Usted también puede beber unos sorbos de agua después o aclarar su boca.

Prepare el aceite de oliva (ozonizado, si es posible) y el pomelo lavado en agua caliente.

8:00 de la tarde. Repetición bebiendo otros $\frac{3}{4}$ de taza de sal de Epsom.

Usted no ha comido desde las dos, pero usted no tendrá la hambre. Tenga sus tareas hechas a la hora de acostarse. El cronometraje es crítico para el éxito.

9:45 de la tarde. Vierta la $\frac{1}{2}$ taza de aceite de oliva (moderado) en el tarro de $\frac{1}{2}$ litro. Agregue 2 gotas HCl para esterilizar. Lave al pomelo dos veces en el agua caliente y séquelolo; exprímalo a mano en la taza de medición. Quite la pulpa con el tenedor. Usted debería tener al menos $\frac{1}{2}$ taza, más (hasta $\frac{3}{4}$ de taza) es lo mejor. Usted puede usar la limonada de parte. Agregue esto al aceite de oliva. También agregue la Tintura de Nuez Negra. Cierre el tarro fuerte con la tapa y agítelo con fuerza hasta que quede acuoso (sólo con el jugo de pomelo fresco se consigue esto).

Ahora visite el cuarto de baño una o más veces, incluso si esto le retrasa para la bebida de las diez. No se retrase más de 15 minutos. Usted conseguirá menos piedras.

10:00 de la tarde. Beba la poción la que usted ha mezclado. Tome 4 cápsulas de ornitina con los primeros sorbos para asegurarse que usted dormirá por la noche. Tome 8 si usted ya sufre de insomnio. La bebida por una paja grande plástica le ayudara a tragar más fácil. Usted puede ayudarse a pasarlo usando entre sorbos aceite y vinagre para aliño de ensalada, o miel. Tenga estos listos en una cucharada sobre el mostrador de cocina. Tómelo todo a los pies de su cama si usted quiere, pero bébalo levantado, de pié. Bébalo todo en menos de 5 minutos (quince minutos para personas muy ancianas o débiles).

Acuéstese inmediatamente. Usted podría no lograr sacar piedras si usted no lo hace. Cuanto más pronto se acueste más piedras saldrán. Esté listo para ir a la cama antes de la hora. No limpie la cocina. En cuanto la bebida esté dentro vaya a acostarse tumbándose totalmente boca arriba con la cabeza en la almohada. Intente pensar que pasa en el hígado. Intente mantenerse perfectamente así durante al menos 20 minutos. Usted puede sentir un tren de piedras que viajan a lo largo de los conductos biliares como chinarras. ¡No hay ningún dolor porque las válvulas de los conductos biliares están abiertas (gracias a la sal de Epsom!). Quédese dormido, usted puede no lograr sacar piedras si no lo hace.

Mañana próxima. Al despertar tome su tercera dosis de sal de Epsom. Si usted tiene indigestión o náusea espere hasta que esto haya pasado antes de beber la sal de Epsom. Usted puede volver a la cama. No tome esta poción antes las 6h00.

2 Horas Más tarde. Tome su cuarta y última dosis de sal de Epsom. Usted puede volver a la cama otra vez.

Después de 2 Horas más puede comer. Al principio con zumo de fruta. Media hora más tarde coma fruta. Una hora más tarde usted puede comer el alimento regular, pero que sea ligero. Para la cena usted debería sentirse recuperado.

¿Lo hizo bien? Espere una diarrea por la mañana. Use una linterna para buscar cálculos biliares en el toilet con la evacuación intestinal. Busque la clase verde ya que esto es la prueba que ellos son cálculos biliares genuinos, no el residuo de alimentos. Sólo la bilis del hígado es el guisante verde. La evacuación intestinal se hunde, pero los cálculos biliares flotan debido al colesterol que contienen. Cuéntelos todos aproximadamente, o el bronceado o verde. Usted necesitará expulsar un total de 2000 piedras antes de que el hígado esté lo bastante limpio para librarle de alergias o bursitis o dolores de espalda permanentemente. La primera limpieza puede librarle de ellos durante unos días, pero como las piedras avanzan de atrás adelante, ellas le producirán los mismos síntomas otra vez. Usted puede repetir la limpieza en intervalos de dos semanas. Nunca haga la limpieza cuando esté enfermo.

A veces los conductos biliares están llenos de cristales de colesterol que no se formaron en piedras redondas. Ellos aparecen como "broza o paja" puesta a flote sobre la superficie del agua de la taza. Esta puede ser de color bronceado, formada de millones de cristales blancos diminutos. La limpieza de esta barcia es tan importante como purgar las piedras

¿Cómo de segura es la limpieza del hígado? Esto es muy seguro. Mi opinión está basada en más de 500 casos, incluyendo a muchas personas de setenta y ochenta años. Ninguno fue al hospital; incluso ninguno ha referido dolor. Sin embargo esto puede hacerle sentirse bastante mal durante uno o dos días después, aunque en cada uno de estos casos el programa de mantenimiento para parásitos había sido descuidado. Es por esto que las instrucciones se dirigen a que usted complete primero los programas de limpieza de parásitos y de riñón.

FELICIDADES

¡Usted ha sacado sus cálculos biliares sin cirugía! Me gusta pensar que he perfeccionado esta receta, pero seguramente no puedo tomar el crédito de su origen. ¡Esto fue inventado hace cientos, si no miles, de años, GRACIAS, HERBORISTAS!

Este procedimiento contradice muchos puntos de vista médicos modernos. Los cálculos biliares, según se piensa, son formados en la vesícula, no el hígado. Ellos, según se piensa, son pocos, no miles. Ellos no están vinculados a ningún otro dolor que los ataques de vesícula. Es fácil entender por qué se piensa esto: cuando usted tiene ataques de dolor agudo, algunas piedras están en la vesícula, son bastante grandes y están

suficientemente calcificadas para verse a rayos X, y han causado inflamación allí. Cuando se quita la vesícula los ataques agudos de vesícula desaparecen, pero las bursitis y otros dolores y problemas digestivos permanecen.

La verdad es evidente. La gente a quien se ha extirpado su vesícula quirúrgicamente todavía consigue muchas piedras verdes, cubiertas por bilis, y quien le guste disecar sus piedras puede ver que los círculos concéntricos y los cristales de colesterol coinciden exactamente con las fotografías "de cálculos biliares" de los manuales.

Programa de Retirada del Freon

El Freon se acumula en el diafragma y la piel en las personas sanas. En personas enfermas el Sincrómetro lo descubre en el órgano debilitado. El Freon en su cuerpo puede ser ozonizado para hacer posible su detoxificación. Uno a tres vasos por día de agua de ozonizada lo movilizan hacia el hígado.

- ✓ 1-3 vasos de agua ozonizada. Ozonizar el agua aproximadamente 5 minutos.
- ✓ Asegúrese que la punta del tubo ozonizador está estéril sumergiéndolo en HCl-agua o Lugol-agua.
- ✓ 1-3 tazas de té de hierbas para el hígado. Beba una taza de té por cada vaso de agua ozonizada que haya bebido. Esto ayuda al hígado a detoxificar el freon pudiendo entonces dirigirse hacia el riñón.
- ✓ Hierbas para el riñón, 1 1/4 tazas diarias. Esto ayuda a los riñones a eliminarlo a la vejiga para su excreción.

Requiere aproximadamente 6 semanas quitar el freon de su cuerpo. Está seguro conseguir un refrigerador libre de freon antes de que usted comience.

Mezcla de Aminoácidos

Aminoácidos Esenciales

1 parte de isoleucina
1 parte de leucina
1 parte de lisina
1 parte de valina
1 parte de metionina

Aminoácidos No esenciales

1 parte de glicina
1 parte de taurina
1 parte de ácido glutámico
1 parte de alanina
1/2 parte de el ácido aspártico

½ parte de fenil alanina	½ parte de ornitina
½ parte de treonina	½ parte de prolina
½ parte de tirosina	½ parte de serina
½ parte de Cisteína	
1/3 parte de arginina	
1/3 parte de histidina	

Note que falta el triptófano en la receta. Esto es porque esto no está generalmente disponible. Note también que arginina y Cisteína están en cantidades muy pequeñas. Es asumido que usted tomará las cantidades mucho más grandes de estos, separadamente, y así evitará destacar del resto en esta receta de combinación.

Mézclelos todos juntos (o tantos como usted puede encontrar) y tomarlos en cantidades de cucharilla con las comidas o como se describe en el Programa de 21 Días. No deje que el nombre le confunda: ilos "no esenciales" son necesarios, también!

Lucha contra la Ferritina

Cuando los glóbulos blancos de la sangre contienen asbesto, su exterior queda cubierto con ferritina. Esto arruina su función inmune. Su superficie exterior contiene los sitios de los receptores que deben ser capaces "de ver" "y sentir" a los enemigos de su cuerpo. Quitar esta ferritina restaura sus funciones inmunes. La medicina Levamisole (disponible en Méjico) puede hacer esto (50 mg, tomar 3 por día), pero aquí está otra receta que trabaja así también.

- ✓ 1 cucharilla de bromelaína (3.000 mg) 600 GDU/gm, o papaína
- ✓ ½ cucharilla de metil sulfonil metano (MSM)
- ✓ ½ Cucharilla de raíz de hydrangea pulverizada
- ✓ 1 cápsula de hinojo para aromatizar
- ✓ ½ taza de Agua, leche, o suero
- ✓ 2 gotas de ácido clorhídrico para esterilizar

Mezcle todo junto y bébalo. Tome esta dosis 3 veces por día. Para su conveniencia, puede mezclar cantidades más grandes de los ingredientes secos antes de la hora (esto reduce el olor). Reducir esta dosis a la mitad después de una semana. No lo tome con las comidas para evitar consumir enzimas con el alimento. Siga durante un mes.

La bromelaína o la papaína digerirán la ferritina de sus glóbulos blancos de la sangre, permitiéndolos quitar el asbesto, tintes, bacterias, y plásticos de sus tejidos otra vez. Pero la ferritina volverá para cubrir sus glóbulos blancos de la sangre si usted sigue su exposición al asbesto. El MSM es un agente fuerte que reduce, devolviendo el hierro férrico a ferroso. Hydrangea pulverizada es una fuente de germanio orgánico para sustituir el perdido por oxidación. La combinación de ellos es sólo por conveniencia.

En el cáncer avanzado usar bromelaína más papaína más Levamisole durante dos semanas, antes de reducir la dosificación.

Benzoquinona (BQ) (*) (sólo para uso clínico)

- ✓ 500 mg benzoquinona en polvo (no hidroquinona). (Un cápsula tamaño 00 llena de polvo, a mano.)
- ✓ 500 ml de agua fría del grifo (1 pinta) que ha sido controlada durante un minuto lleno. Tal agua es más salva que el agua regular "para inyección" ya que el agua para inyección a menudo tiene la contaminación antiséptica.

Esto debería ser hecho y supervisado por un médico. Vacíe la cápsula BQ en el agua, remueva con una cuchara plástica hasta que esté completamente disuelto (aproximadamente un minuto). Más tarde diluya esto así: 1/2 ml de la solución BQ preparada encima agregado a una segunda pinta (1/2 l.) de agua (otros 500 ml). Todas las cantidades pueden ser aproximadas, ya que la concentración final debería ser una parte por millón, pero no tiene porqué ser exacta. Después de la segunda dilución, la solución BQ debe ser usada dentro de los 20 minutos. Si hay más tardanza, la solución debe ser preparada del polvo otra vez. Inyectar una dosis de 1 cc (2 cc para personas más de 100 libras.) en el músculo (IM) en la cadera después de la limpieza de la piel con el alcohol de etilo. Esto es 1 mcg. Inyectar despacio para reducir la quemazón. Los pacientes pueden exclamar sobre su mejora al retirar la aguja.

La solución BQ se tira cuando tiene mas veinte minutos. Todos los contenedores serán de cristalería nueva y serán usados sólo por esta aplicación. Antes de su empleo, aclararlos con agua del grifo para quitar cualquier antiséptico de adhesión. Esto sólo es aclarar y nunca agotar químicamente limpiado.

(*) Nota de la traducción: **Quinona**. Diketona que se utiliza como curtiente, en fotografía y en la fabricación de colorantes. Su fórmula es: $O=C_6H_4=O$. Es una sustancia orgánica con dos grupos carbonilos que forman parte del anillo bencénico, son por tanto diketonas cíclicas no saturadas. En general se obtienen por oxidación de dihidroxi, hidroxiamino o diamino derivados aromáticos con las funciones OH y NH_2 ubicadas en las posiciones "orto" o "para". Son oxidantes. De los compuestos de este tipo, uno de los más importantes es la benzoquinona, conocida también como quinona simplemente, pues se emplea en la industria de colorantes, en el curtido de pieles y en fotografía. Su estructura se muestra a continuación:



Esquema de la quinona

Paquete de Aceite de castor

Esto puede ser usado como alivio del dolor sobre cualquier área. Esto también puede ser colocado sobre masas grandes en el abdomen para acelerar su reducción de tamaño. Esto es en realidad un estimulante inmune de renombre antiguo. Emplear durante tres días seguidos; luego descansar durante cuatro días y repetir cuando sea necesario.

- ✓ paño blanco de franela o algodón suave (un paño de queso serviría)
- ✓ hoja plástica
- ✓ toalla de baño
- ✓ botella de agua caliente
- ✓ dos alfileres de gancho (opcionales)

Proteja el lecho con la hoja plástica (como una bolsa de basura grande). Prepare el paño lavándolo en borax y secando antes de su empleo. Para el uso abdominal, este debería ser 1/4 " grueso cuando está doblado y su medida aproximadamente de 10 pulgadas de ancho por 14 pulgadas de largo. Para áreas más pequeñas, doble esto.

Ponga una pequeña hoja plástica bajo el paño y vierta el aceite de castor en el paño. Asegúrese que el paño queda bien empapado. Este debería estar mojado, pero no goteando.

Acuéstese y aplique el paño al abdomen u otra área que vaya a ser tratada. Coloque la pequeña hoja plástica sobre el paño empapado de franela. Sobre la superficie de esto, coloque una botella de agua caliente. Cubra con una toalla, doblada a lo largo, alrededor del área entera. Usted puede sujetarlo con alfileres de gancho.

El paquete debería permanecer sobre el área tratada entre una a dos horas.

Usted puede limpiar su abdomen después, usando un cuarto de galón (1 litro) de agua mezclada con 4 cucharadas de bicarbonato sódico (sólo la variedad pura, o tratada en microondas para quitar el benceno).

Mantenga el paquete de franela en una bolsa de plástico sellable para su empleo futuro.

Tópico Reductor del Tumor

Use esto al mismo tiempo que el Programa del 21 Días.

Para Crecimientos De la piel

- ✓ 1 vitamina A una gota (retinyl acetato o palmitato) 50,000 U
- ✓ 1 gota wintergreen aceite (no sintético, no destilado)
- ✓ 1 gota DMSO, un penetrante
- ✓ 1 helada de pellizco secó el polvo de cáscara de nuez verde negro
- ✓ 1 vitamina de pellizco B2 polvo

Mezcle todo removiendo con un cuchillo de plástico. Extienda con sus dedos el contenido de una cucharada encima de los crecimientos de la piel. Inmediatamente cúbralo con cinta adhesiva para hacer un sello apretado a la piel. Consérvelo así sin tocarlo durante tres días. Si se despegan los bordes, agregue más cinta. Consérvelo así en su lugar durante las duchas. No use jabón, excepto borax, sobre su piel. No use cosméticos, excepto caseros. No use lociones o aceites para ablandar o lubricar la piel.

Renueve el uso después de tres días. Al mismo tiempo, tome 1 a 3 vitamina de gotas A (50,000 U por gota) por la boca a diario.

Las dosis altas de vitamina A son necesarias para disolver los crecimientos. El área vecina puede hacerse roja con una sensación de quemazón; también, las capas externas de piel pueden erosionarse o desconcharse. Esto es exactamente el efecto deseado para sus cánceres de la piel. Pero usted puede reducir la velocidad de la acción tratando menos a menudo si lo desea.

Precaución: el empleo continuo de esta dosificación de vitamina A causa hipervitaminosis A (erupción, dolor de cabeza, enrojecimiento, picores, piel escamosa). Sopesese esta desventaja contra cualquier beneficio que usted vea. Un método podría ser emplearla durante seis días, descansar durante otros seis días para dejar que los síntomas disminuyan, y luego repetir.

Para tumores bajo la piel pero bastante próximos a la superficie para ser sentidos, como en la mama o masas en la axila, usted todavía tiene una buena posibilidad para alcanzarlos con este tópico reductor de tumores. Usted tendrá que hacer una hornada más grande.

Aplique la mezcla a la superficie de la piel con su dedo. Encinte fuerte y bien. Use una venda de AS o el sostén atlético para mantenerlo en el lugar. No lleve un sostén regular o la ropa apretada sobre ello. Para áreas más grandes, emplear:

- ✓ 1 cucharilla de vitamina A (1,5 M U/g)
- ✓ 1 cucharilla DMSO
- ✓ 1 cucharilla de aceite wintergreen (Gaulteria)
- ✓ 1 cápsula de vitamina B2 (300 mg)

- ✓ 1 cápsula helada de cáscara de nuez verde negra (ver Fuentes)

Coloque todos los ingredientes en un pequeño tarro de cristal, agítelo o remueva con el dedo. Después de la aplicación, coloque una hoja plástica sobre el área y la cinta abajo bien en bordes (la esquina de una bolsa de plástico es buen envoltorio para la mama). No se lo quite para ducharse. Después de tres días, despéguese abriendo por el borde superior para agregar más bálsamo o sustitúyalo completamente.

Precaución Lea lo escrito arriba en cuanto a la hipervitaminosis A.

Para los Tumores que Rezuman (exudan)

Cuando la piel está rota, hay peligro de infección. Usted puede usar el yodo de Lugol o blanqueador dental para desinfectarla. Otros desinfectantes no son lo bastante fuertes. Use un cuadrado de papel higiénico. Colóquelo sobre el área que exuda. Deje gotear el yodo de Lugol, en el papel hasta cubrirlo no completamente. Usted también puede usar blanqueador dental diluido (1 parte de blanqueador dental por 10 partes de agua) y lo aplica. Entonces deje gotear aceite de orégano sobre el papel, gota a gota, hasta empapar otra vez. Espere alguna quemazón. Pruebe primero en su superficie de la piel con ambos tipos de uso para ver si ellos son tolerables. Permanezca con la herida destapada pero protegida. El papel la mantendrá seca, drenándose y aireada.

El calor, a saber, una botella de agua caliente en la axila y sobre la mama, cura, de un modo similar a la Vigilancia postoperatoria Dental. Los tumores pueden ser "dibujados" a la superficie, que es un lugar mucho mejor para agotarlos que internamente. El calor también trae la sangre arterial con mayor poder inmune. Pero cuando ha comenzado la supuración o exudación por la piel, el área debería ser mantenida seca para asistir a la curación.

Si los tumores que son tratados actualmente no se encogen, sino por el contrario aumentan de tamaño, es por que usted sigue infectándose por parásitos y bacterias llevados por los alimentos, y adquiriendo toxinas como el asbesto, alcohol isopropilo , y el benceno. No hay ninguna excepción. Usted debe buscar una fuente de estos en el alimento y los productos dentales. Asegúrese de consultar a un médico.

Curación de Dentaduras

Varias clases de dentaduras, incluyendo las coloreadas, pueden ser endurecidas usando esta receta. Esto significa que ellas no rezumarán a un nivel perceptible, liberando ácido acrílico, uretano, bisfenol, metales o tintes. Esto fue probado con Sincrómetro, empapando dentaduras de varias clases y colores en agua durante muchas horas y probando el agua de empapar. Ya que usted no será capaz de probar, recomiendo repetir esta cura de dentadura tres veces.

Endurecimiento de Dentaduras

- ✓ termómetro de caramelo u otro termómetro fácil de leer
- ✓ pequeña cacerola metálica, cubierta de teflón está bien.

Práctica controlada: encuentre las señales de 150°F (65°C) y 160 °F (71°C) en el termómetro. Llene el cazo 1 a 2 pulgadas del agua del grifo fría. Colóquelo sobre el hornillo en el punto de calor más bajo. El termómetro dentro del agua, sea cuidadoso para que su punta no caiga por casualidad sobre el hornillo.

Anote el tiempo. Compruebe la temperatura del agua cada pocos minutos. Esta debería alcanzar los 150 °F en 20 minutos, no antes. Si esto fuera demasiado rápido, tire el agua, coloque mas baja la temperatura del hornillo y comience desde el principio. Cuando se alcance la velocidad correcta de calefacción, usted está listo para curar su dentadura.

Coloque la dentadura en el cazo, agregue agua de la llave fría hasta el nivel anterior. La dentadura deberá quedar bien cubierta. Aplique el calor como antes.

Cuando se alcancen 150 F ° (65°C), apague la hornilla, mantenga la dentadura en el agua durante otros 10 minutos; la temperatura del agua eventualmente debería alcanzar 160 °F (71°C).

Escorra el agua y cubra de nuevo la dentadura con agua fría. Aclarado. La dentadura está lista.

Note:

1. Si algo fracasara durante su primer intento, simplemente repita el procedimiento entero.
2. Su boca no debería tener ninguna reacción, ninguna rojez, ninguna quemazón, ninguno síntoma inapropiado por llevar su dentadura. Si se producen estos síntomas, repita la receta de endurecimiento.

Reglas para la alimentación

MEDIDAS Y EQUIVALENCIAS (aproximadamente)

1 cucharilla (Cucharilla) = 5 ml = 5 cc	1 cucharada (Cucharada) = 3 cucharillas (cucharillas) = 15 ml = 15 cc
1 taza = 240 ml = 240 cc	1 pinta = 2 cups = 500 ml = ½ litro
1 cuarto de galón = 4 tazas = 1 litro	1 galón = 4 cuartos de galón = 3 ½ Litros
1 onza = 30 ml	1 libra = 454 g = 1/2 kilogramo
°F = (°C x 9/5) + 32	°C = (°F - 32) x 5/9

La seguridad es nuestra preocupación principal. Seguridad de parásitos vivos, seguridad de bacterias dañinas, seguridad de solventes, de tintes (o colorantes) cancerígenos, y mohos. Seguridad de asbesto. Y de la silicona (goma-espuma) y del ácido acrílico que se convierte en Acroleína.

Sin embargo la preparación de alimentos sabrosos es importante porque puede usted realmente disfrutar de ellos. Para alcanzar esto con facilidad y eficacia, tendrá que equipar la cocina con :

- Una olla a presión de acero inoxidable y juegos de frascos de cristal con tapa que quepan dentro de ella.
- Una batidora; adicionalmente un exprimidor/antiguo a mano; es opcional.
- Un ozonizador.
- Un horno de pan.
- Un microondas para esterilizar (opcional).

- Cuchillería-Cuchillería plástica.
- Potes y cazuelas de Cristal de esmalte (no de metal).
- Tarros de cristal y bols para almacenaje de alimentos (no plástico). Algunos deberían tener tapas y ser aptos para entrar en la olla a presión.

Emplear para Cocinar batería de cristal o cocina esmaltada, no metal. Emplear para Freír batería de cocina esmaltada o de cristal; ocasional (una vez a la semana) el empleo de Teflón o Silverstone es aceptable. Emplear par Cocer al horno cristal, esmalte, o recipiente cubierto de Teflón. No use sprays especiales a la grasa; ellos contienen silicona, que descubro en los tumores. Use manteca de cerdo, mantequilla, aceite de oliva, o aceite de coco que no se convierten en ácido acrílico. Para el empleo de microondas use una potencia en vatios baja (600w) con una placa rotativa.

Los principios a observar son:

1. Evite el asbesto, los metales pesados, y la contaminación de silicona.
2. Detoxifique tintes, benceno y micotoxinas.
3. Esterilice todo.
4. No recaliente grasas insaturadas

Todas las frutas y verduras fueron cultivadas en el suelo que fue fertilizado y tenía suciedad. El polvo y la suciedad entraron en contacto con el alimento. Esto explica por qué el Sincrómetro encuentra parásitos de trematodo de conejo sobre todas ellas. *Los* huevos de *Ascaris* así como huevos de gusanos planos (trematodos) y los anfitriones de bacterias están todos presentes. Todas las carnes, la volatería y el pescado de modo similar son contaminados. ¡Incluso los huevos de pollo, aunque protegido por cáscaras de prueba bacteria, tienen la trematodo de conejo dentro!

Sólo unas pocas frutas están tan seguro que no necesitan precaución extra: sandía, melón cantalupo, y melón de ligamaza. Las frutas con piel fina, incluyendo plátanos, aguacates, y cítricos requieren una esterilización cuidadosa.

Se han encontrado maneras de hacer seguros a los alimentos. No cocinar y cocer simplemente con formas pasadas de moda. Aunque estas matan muchos patógenos no matan la trematodo de conejo y los huevos de *Ascaris*. No cocer simplemente en la olla a presión, que mata más, pero todavía no logra matar huevos de *Ascaris* en productos de alimentación difíciles. No mediante el microondas con sus temperaturas desiguales. ¡Sino mediante una química simple **parecida a la del estómago!**

La comida enlatada no está segura tampoco. No se esterilizaron el polvo y la suciedad sobre el alimento antes del enlatado. Incluso la carne enlatada no fue esterilizada, la temperatura se quedó demasiado baja. Carnes tostadas o pavo, incluso al horno, no están seguras; la temperatura no fue bastante alta. ¡Aunque la temperatura pudiera haber sido puesta en 400°, se considera que el alimento en el horno es hecho a 185°F y más abajo! **Nada va más allá del punto de ebullición (dentro del alimento) mientras el agua está presente (dentro del alimento).** (Las cursivas son mías). Aunque las temperaturas del microondas vayan mucho más alto, estas no calientan uniformemente.

Nada empleado en este momento en el arte de cocinar alcanza los 250°F (121°C) que, como se considera, es el mínimo en un hospital para esterilizar vendas o instrumentos. (123)

¡Pero simplemente un niño puede esterilizar todo el alimento que come! Sin calor, ni equipo y, comiendo con las manos llenas de suciedad, el alimento es esterilizado. El estómago queda sin las bacterias que antes comían allí; aproximadamente 10 bacterias por cucharadita de jugo del estómago. La asombrosa sustancia química es **el** simple **ácido clorhídrico**. Lo llaman ácido muriático cuando es usado por fontaneros para disolver depósitos de cal. ¡Los fontaneros deben usarlo con mucho cuidado o esto disolverá el fregadero, el taburete y el cemento! ¡Podría disolver sus dientes! Esto depende de su concentración.

El estómago de un niño tiene 1000 veces más ácido clorhídrico (HCl) que la mayor parte de los adultos de más de 50 años (pH 2 contra pH 5; cada número de pH más pequeño representa 10 veces más ácido).

No es sorprendente, entonces, que 2 gotas de ácido clorhídrico al 2 % maten todas las trematodos de conejo, *Ascaris* huevos, fases de trematodos (gusanos planos), y bacterias en una taza de 8 onz. de leche. El HCl debe ser el Grado de USP diluido al 5 % en la fuerza (un poco más fuerte que el vinagre). Y aunque una gota es suficiente, prefiero errar sobre el lado de seguridad doblando esto. El doble de la mínima esterilización química es la propia química del cuerpo.

¿Y no sería más sabio, estimular la propia producción del estómago de HCl más bien que agregarlo posteriormente? Esto es verdad. Pero antes debe descubrirse un modo para conseguirlo. Este descubrimiento seguramente sería el más cercano " a la fuente de la juventud " alguna vez imaginado.

Mientras tanto, podemos asegurarnos que dejamos de comer la suciedad con nuestro alimento por primera vez desde que la gente tiene animales domesticados. Aunque no debemos disolver nuestros dientes, ni molestar el equilibrio ácido / base de nuestro cuerpo usando demasiado HCl.

Nuestros niveles de cloruro y bicarbonato o niveles de dióxido de carbono son incluidos con regularidad en análisis de sangre. Si usted adquiere demasiado HCl, usted podría esperar que el cuerpo fuera también ácido; el cloruro o los niveles de CO₂ serían demasiado altos, mientras el bicarbonato sería demasiado bajo. Nosotros vemos fácilmente que no hay ninguna tendencia de que el se eleve el cloruro después de tres meses de empleo en un nivel de 45 gotas diarias, además del que fue usado en la cocina. Tampoco el pH urinario reflejó mayor acidez del cuerpo; permaneció en 6.0. Claramente, esta cantidad de cloruro (2.62 mEq) es insignificante añadido al total de más de 500 mEq de la sangre. A pesar de este margen de seguridad, sin embargo, recomiendo que usted no exceda 45 gotas diarias, no contando las gotas usadas en la preparación de alimentos antes de la empleada en la ración para comer.

Cómo preparar exactamente cada alimento y estar seguro de que está esterilizado se explica en la tabla siguiente. Las reglas son:

1. Si tiene contaminación de asbesto, pelar (mondar), o lavarlo a fondo y extensamente en profundidad.
2. Si tiene mohos, ponerlo en el agua de HCl (2 gotas por taza).
3. Si tiene contaminación por tinte (o colorante) o benceno (pesticida), añadir vitamina B2 polvo. Sólo un pellizco es necesario, y usted puede lavarlo agregando HCl, si procede.
4. Si tiene polvo o suciedad, como todas las verduras, cocinarlo dos veces. Después de cocinar la primera vez, enfríese durante 10 minutos. Esto parece ser el gatillo que obliga a los huevos de parásito a incubarse, haciéndolos vulnerables. Entonces deles un agua hirviendo otra vez durante 5 minutos para matar todas las larvas recién incubadas. Siempre use la sal en la cocina para aumentar el punto de ebullición. Incluso hay necesidad así mismo de esterilizar la sal, excepto la sal pura, asegúrese de agregarla antes de que usted termine de cocinar.
5. Si tiene un centro difícil, como el arroz o frijoles, guisantes secados y lentejas, emplear olla a presión para matar a *E. coli* y bacteria *Shigella* que también sobreviven a la cocina regular en el centro. Después de un período de espera de 15 minutos, cocínelos un segunda vez. Insistimos, cocinando una sola vez, simplemente se incuban (!) los huevos de *Ascaris* y las bacterias cultivadas (!) profundamente dentro de estos productos de alimentación.
6. Casi todos los productos de supermercado han sido rociado (o pulverizado)s con sprays para retardar la aparición o el crecimiento de mohos o el marchitamiento, o para dar mejor color, o como pesticida. Todo, incluyendo plátanos y aguacates deben ser sumergidos en agua caliente dos veces durante un minuto cada vez, secando ambas veces. Esto quita la cera de spray, el asbesto, tintes, lantánidos, y el benceno totalmente. Si usted empapa durante más tiempo, todos ellos penetran de nuevo en el alimento.
7. Finalmente, agregando HCl al alimento, agregue dos gotas por porción de cada artículo sobre su plato, a no ser que estén revueltos y no pueda distinguirlos (por ejemplo 2 gotas sobre patatas, 2 gotas sobre frijoles verdes, etc.). No esterilice el agua de Lugol o el agua de bebida.

Reglas Comunes para la alimentación

	tiene asbesto	tiene tinte	Tiene benceno (pesticidas)	Tiene moho	lave en HCl (2gotas / taza Agua)	agregue HCl (a la ración)	añadir B2
Frutas	Sí o No						
Manzanas, kiwi, peras, melocotones. Empape profundamente dos veces en el agua caliente durante 1 minuto, secar, el tallo y finales de flor recortados.	SÍ	SÍ	SÍ	NO	SÍ	SÍ	SÍ
Aguacate, plátano. Empape dos veces en el agua caliente, secar.	SÍ	SÍ	SÍ	NO	NO	SÍ	NO
fruta enlatada	SÍ	Imposible de quitar asbesto. Evitar.					
Cerezas y la mayor parte de bayas.	NO	NO	SÍ	SÍ	SÍ	SÍ	SÍ
Coco, fresco. Quite la piel marrón de los pedazos.	NO	NO	NO	NO	SÍ	NO	NO
Pasas, pasas, otras frutas secas.	SÍ	No puede ser lavado de. Evitar.					
Uvas, fresas		Evite, demasiado mohoso.					
Pomelo, limones, granadas. Penetre en el agua caliente dos veces y secar.	NO	SÍ		NO	NO	SÍ	NO
Piña. Lávese y desagüe. Pelar. No dejar ningún "ojo" .	NO	NO	SÍ	NO	NO	SÍ	SÍ
Ciruelos, kunquats, nectarinas. Penetre en el agua caliente dos veces durante 1 minuto, recortar tallo y flor extensamente.	SÍ	NO	SÍ	SÍ	NO	SÍ	SÍ
Granos							

Panes	N	SÍ	SÍ	SÍ	N	Y	N
Alforfón, Kamut, avena, quinoa, mijo, harina de maíz, nata(nata líquida) de trigo, semillas, arroz. Lave hasta tres veces y desagüe para quitar el asbesto. Cocinar dos veces.	SÍ	SÍ	SÍ	SÍ	SÍ	SÍ	SÍ
Lino	N	N	SÍ	SÍ	SÍ	SÍ	SÍ
Harina, blanca y blanqueada.	N	N	N	N		N	N
Semillas de girasol	SÍ	Demasiado difícil para quitar asbesto. Evitar.					
Bayas de trigo	SÍ	Demasiado difícil para quitar asbesto.					
Verduras							
Alcachofas. Cocinar dos veces.	N	N		SÍ	SÍ	SÍ	SÍ
Remolachas, rábanos (materia prima). Lávese, secar. No toque con los dedos la parte limpia hasta que no pele la mitad superior primero ni quede ninguna suciedad. Lávese las manos, antes de	N	N	SÍ	N	SÍ	SÍ	SÍ
verduras enlatadas	Demasiadas sustancias químicas. Evitar.						
Ajés, pimientas; empapar dos veces en agua caliente.	SÍ	N	SÍ		SÍ	SÍ	SÍ
Grano en cáscara, cortar punta si expuesto.	N	N	N	N	N	N	N
Frijoles Secados, incl. Adzuki, pinto, soja, garbanzo, guisantes de hendidura, lentejas. Lave a varias veces para quitar el asbesto. Emplear olla de presión; cocinar dos veces.	SÍ	SÍ	SÍ	SÍ	SÍ	SÍ	SÍ
Berenjena, pepino; caliente se lavan dos veces, pelar.	N	SÍ	SÍ	N	N	SÍ	N
Verdes Cocinados, incl. cimas de remolacha, coliflor, collards, col, col rizada, chard suizo, frijoles verdes. Lavarse dos veces en agua caliente. Cocinar dos veces.	SÍ	SÍ	SÍ	N	SÍ	SÍ	N
Verdes crudos, incl. lechuga, espinaca, perejil. Penetre en el agua caliente dos veces, agitar mientras se empapan. Esterilice en HCl-AGUA fría.	SÍ	SÍ	SÍ	N	SÍ		N
Setas	Demasiado difíciles de esterilizar, no hacer uso de ellas.						
Frutos secos, en la cáscara sólo. Quite pieles marrones.	SÍ	N	SÍ	SÍ	SÍ		SÍ
Cebollas, ajo, puerros. Aparte la Piel. empapar dos veces en agua Caliente; luego HCl-AGUA.	N	N	SÍ	N	SÍ	SÍ	N
Mantequilla de cacahuete	N	SÍ	SÍ	SÍ	N	SÍ	SÍ
Patatas, rojas y blancas. empapan dos veces en agua Caliente. Pelar con cuidado.	SÍ	SÍ	SÍ	SÍ	SÍ	SÍ	SÍ
Patatas, marrones	Tiene demasiado Zearalenone en todas partes. Evitar.						

Pastas, incl. bellota, butternut, el calabacín. Penetre en el agua caliente dos veces y secar. Pelar si es posible.	N	SÍ	SÍ	N	N	SÍ	N
Tapioca	?	SÍ	SÍ	SÍ	SÍ	SÍ	SÍ
Leche y huevos (HCl es agregada revolviendo)							
Mantequilla. Deje la mantequilla ablandarse en un tazón. Agregue B2 y HCl, batir. Refrigerar.	N	SÍ	SÍ	N	N	4 por ¼ lb.	SÍ
Suero	N	SÍ	SÍ	N		4/taza	SÍ
Queso. Derretir. Agregue la vitamina B2 y HCl, mezclando bien o cocinando dos veces.	N	SÍ	SÍ	N	N	4/2 onz.	SÍ
Los huevos, lávese y seque primero; penetre en el HCl-AGUA o Lugol (1 gota por cuarto de galón)	N	N	N	N	N	1/huevo	N
Semidesnatada	N	SÍ	SÍ	N		4/taza	SÍ
Leche	N	SÍ	SÍ	N		21 taza	SÍ
Nata para batir	N	SÍ	SÍ	N		6/taza	SÍ
Yogur, entero	N	SÍ	SÍ	N		6/taza	SÍ
Caramelos							
Aromas , incl. arce, vainilla, limón.	N	SÍ	SÍ	SÍ	N	SÍ	SÍ
Jarabe de arce. Dar un hervor primero.	N	N	SÍ	SÍ	N	SÍ	SÍ
caramelo hecho al horno	SÍ	Imposible de quitar el asbesto, evitar.					
Azúcar, incl. blanco, marrón, confiteros, materia prima, fructosa.	SÍ	Demasiado difícil de quitar el asbesto. Sólo la sacarosa del fabricante y el azúcar paraguayo orgánico eran salvos.					
Miel (comercial)	SÍ	Demasiado difícil de quitar el asbesto; evitar.					
Miel (local), esterilizar	N	N	N	N	N	SÍ	N
Otros productos de alimentación							
Café, agua hirviendo dos veces; entonces filtrar dos veces. Esterilizar	SÍ	Emplear doble filtro de papel.					
Tés de hierbas, agua hirviendo dos veces.	N	SÍ	SÍ	SÍ	N	2/taza	
Carne, pescado, ave. Cocine por el sistema regular primero; luego microondas para esterilizar, o cocinar dos veces, enfriando entre ambas.	N	SÍ	SÍ	N	SÍ	SÍ	SÍ
Aceite de oliva, aceite de coco, manteca de cerdo.	N	SÍ	SÍ	N	N	2/taza	SÍ
Pastas	N	N	N	SÍ	SÍ	SÍ	N
Especias, sal; esterilizar	N	SÍ	SÍ	SÍ	N	SÍ	SÍ

Alimento Público

Si usted no tiene el control de la cocina, debe seguir sus propias reglas de seguridad en la mesa:

1. No comer nada azucarado. A no ser que se trate de jarabe de arce, seguramente tendrá asbesto. Agregue HCl a la miel.
2. No comer nada freído; esto seguramente tendrá el ácido acrílico.
3. Espolvorear todo el alimento con el polvo de 1 cápsula de vitamina B2 o traer su salero B-C (ver *Recetas*). Un espolvoreado muy ligero es suficiente para detoxificar los rastros de benceno, colorantes azoicos, y el ácido acrílico. Mezclar ligeramente con el tenedor.
4. Agregar 3 gotas HCl (al 5 %) a cada porción en su plato, incluir las bebidas, excepto el agua.
5. Agregar 4 gotas HCl a los productos de alimentación que son difíciles, gomosos, o impenetrables como los frijoles, carnes. Mezclar así cuanto sea posible en su plato. Incluso es necesario esterilizar la sal (excepto la sal pura).

Un paciente con cáncer siempre debería llevar estos artículos en el bolso o el bolsillo: unas cápsulas de vitamina B2, una botella de cuentagotas con HCl, saleros con tapa para gluconato de potasio y sal B-C, un tarro (blando para apretar) de miel producida en la zona o jarabe de arce para azucarar. También un pequeño dispensador de alcohol de etilo (alcohol etílico) para limpiar dedos (y bajo uñas) antes de comer, y una botella de cuentagotas de Lugol.

Si usted come en un restaurante, pida el favor al camarero después de que su alimento llegue: que ponga tres minutos suplementarios su plato en el microondas. Esto incluye la ensalada que ahora será blanda, pero todavía sabrosa con la preparación de aceite / vinagre. Entonces distribuya 18 gotas HCl (esto es, más que con el alimento cocinado en casa) sobre todo ello, excepto en el agua. Acuérdesse de tomar a Lugol en el final de su comida.

Los productos de alimentación Kosher son una excepción

La mayor parte de productos de alimentación con la etiqueta Kosher no tenía ningún asbesto, colorantes azoicos, lantánidos, metales pesados, ácido acrílico, o uretano. ¡Incluso hasta no tenían la trematodo de conejo! ¿Esto hace pensar en un saneamiento o control de calidad superior? ¿O algún método misterioso? ¿Cómo lo hacen?

Ir de compras

Siempre que sea posible en tiendas con productos de alimentación Kosher. Busque estos símbolos: U, K, k. Esto todavía no garantiza su seguridad. Cualquier alimento procesado todavía podría tener un residuo de solvente; es por eso que aconsejo que el paciente con cáncer coma el alimento cocinado en casa. El alimento Kosher todavía debe ser preparado y esterilizado correctamente.

Los productos orgánicos tienen mucho menos tintes (o colorantes) y contaminación de pesticidas (benceno) que los productos regulares. Pero los penachos de asbesto que se adhieren al exterior de los productos de alimentación siguen siendo un problema grave. Cuando testé productos de tiendas de algunos granjeros, estaban sin asbesto. Busque los productos orgánicos en las tiendas de los granjeros. Después de ello, mejor podría ser en un pequeño supermercado de la esquina.

Ninguno de estos productos de alimentación recomendados es salvo, a no ser que sean limpiados lavándolos con agua caliente y luego esterilizados. No compre un spray que quita el spray, tampoco; el que probé tenía más solventes que el original del alimento rociado (o pulverizado).

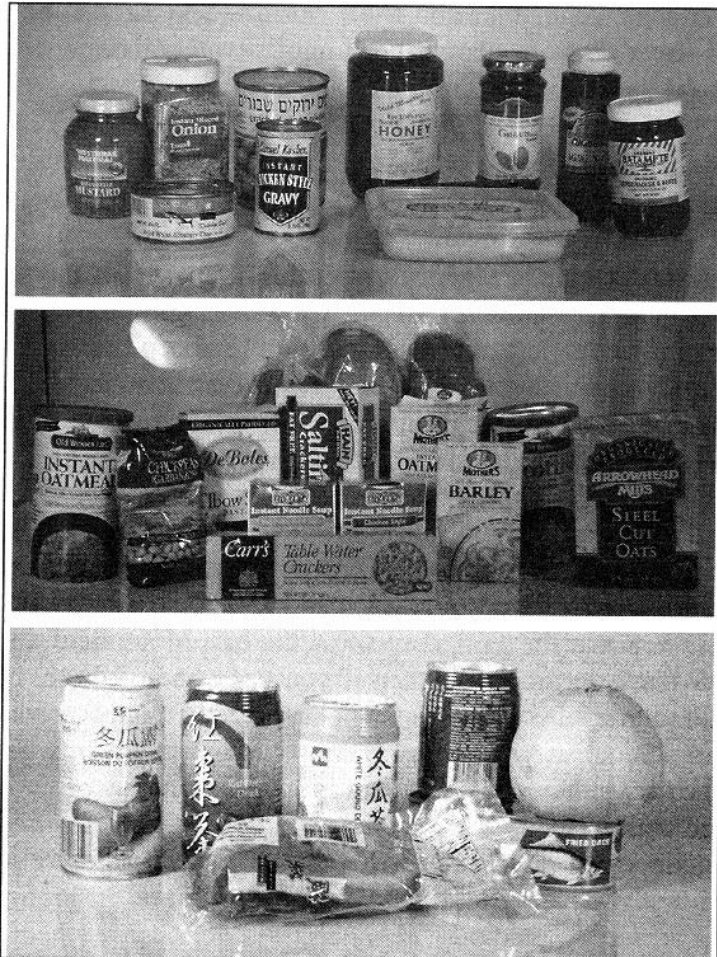


Fig. 48 Los superiores productos de alimentación Cosher y asiáticos

Esterilice para el Almacenaje

El alimento se mantendrá mucho mejor si se hace un tratamiento de esterilización antes de guardarlo en el refrigerador.

Los huevos deberían ser lavados y secados con una toalla de papel antes del almacenaje. Tire el cartón; está lleno de *Salmonella*.

Los Verdes, verduras y frutas pueden ser empapados durante 1 minuto en el HCl-agua (2 gotas por taza) o en agua de Lugol (1 gota por cuarto de galón) antes del almacenaje.

Microondas para Esterilizar

Las microondas son sobre todo útiles para las carnes (pescados y aves).

Aunque 3 minutos de microondas mata muchos, los huevos de parásitos y larvas que resisten después de que el alimento ha sido cocido al horno, no son aún tan fiables como el hervor doble. La carne que ha hervido hasta hacerse totalmente blanda, dejada enfriar, y hervida otra vez durante al menos 10 minutos está seguro. ¡Muchas culturas primitivas cocinaron de esta forma!

Esté lejos del microondas mientras está conectado. ¿Cómo lejos usted debería quedarse? A la distancia del alcance del campo electromagnético, como resulta medido por un metro campo (ver *Fuentes*). Este es fácil de usar y bastante educativo, con un coste inferior a 150.00 \$ (Estados Unidos).

¡Los aparatos antiguos (o viejos), pueden generar poderosos y arriesgados campos de hasta 15 pies! El perímetro total de la cocina si usted tiene uno de estos. Unidades más nuevas, pequeñas, de 600 vatios, generan sólo unas pulgadas alrededor de las juntas. Algunos no generan nada. Teniendo alimento en el horno mientras está conectado se reduce enormemente el campo generado por él. Nunca lo tenga funcionando cuando está vacío.

No he hecho suficientes pruebas sobre la seguridad de los alimentos después de su micro agitación. Estos experimentos esperan el futuro. En las pruebas preliminares del aceite y el agua micro agitados, no los observé en mi sistema inmunológico unos minutos más tarde. Realmente observé la destrucción de germanio orgánico "bueno" que es esencial para un sistema inmunológico fuerte y su aspecto de germanio malo (esto es, oxidado). Por tanto, aconsejo precaución. Úselo para la esterilización de alimento, no como una conveniencia.

Esterilice las Manos

No deje que manos humanas toquen su alimento, a no ser que hayan sido recién esterilizadas. Incluso una bacteria, que no dañaría a una persona sana, buscará su tumor y prevendrá su reducción de tamaño. Usted no puede confiar en que el alimento de restaurante esté intacto. Simplemente tocando la tostada, un pedazo de tarta o la fruta, o dar un codazo en el plato lo contamina.

Sus propias manos son igualmente importantes. Las uñas deberían ser muy cortas para facilitar su esterilización. Deben ser esterilizados antes de comer y después del empleo del cuarto de baño. (Si usted es postrado en cama, usa una botella de rocío.)

Restos

No coma restos a no ser que ellos sean hervidos de nuevo como desde el principio. Todo alimento recoge bacterias mientras está al aire libre y también almacenado en el refrigerador. Después de unos días estas pocas han aumentado su número a un nivel peligroso para un paciente con cáncer. El recalentamiento del alimento sin esterilizarlo en es realidad sólo un cultivo; pronto hay muchas más.

¡Aunque sea un trabajo suplementario seleccionar el alimento y cocinar así, estas Reglas para los alimentos salvarán su vida!

Capítulo 23 Muestras y testajes

Cómo Realizar un Test Sobre El Agua

Sólo el agua que está desinfectada con cloro contiene aceite y grasa, y la correlación es del 100%. La diferencia entre las distintas clases de agua es fácil de apreciar a ojo si son cuidadosamente preparadas. Describiré 3 formas de detectar qué agua contiene cloro.



La teoría

El principio subyacente de estos métodos es que el aceite se sitúa sobre el agua (por su densidad). La parte superior del agua tendrá más aceite y grasa que el fondo. La porción superior tendrá más conductividad dado que la electricidad se transmite mejor por el agua que por el aceite. Un medidor de conductividad o un aparato casero puede ser usado para comparar la conductividad en la parte superior y en el fondo del recipiente. De otra manera, se puede sumergir un papel detector de aceite en la superficie. Sólo el agua muy aceitosa puede ser detectada de esta forma, aunque, así sucede con el agua de África. En tercer lugar, una linterna puede detectar aceite si existe una película en la superficie y si el haz de luz incide con el ángulo apropiado. Estos métodos no identifican los aceites químicamente, pero son más fiables que los métodos de laboratorio, para simplemente determinar su existencia.

No hay aspectos cuantitativos a considerar. Si cualquier aceite es detectado en una muestra de agua significa que contiene desinfectante clorado. Y usted puede saber ya de la presencia de PCBs, benceno, polonio, ferrocianida y otras toxinas.

Realizando Un Test Sobre Una Muestra De Agua

Ahora que es sencillo realizar un test con Sincrómetro® para detectar si se ha usado limpiador en su agua, no es necesario realizar varias muestras. Una muestra de un grifo exterior y otra del grifo de su propia cocina es todo lo que usted necesita. Los frascos usados para tomar muestras deberían ser aclarados en el agua que se pretende muestrear. Limpie sus manos, sin jabón, entre diferentes muestreos o podrá contaminar las muestras.

El Método De La Conductividad

Hay variedad de indicadores de conductividad en el mercado. Almacenando el agua en un gran contenedor con una espita en el fondo usted puede comparar la superficie y el fondo más fácilmente.



Un aparato disponible que no resulta caro tiene una pequeña separación (0.5 a 1 mm.) entre 2 polos que se conectan a una batería y a un pequeño diodo LED. Cuando la corriente circula el LED se ilumina. Cuando los dos cables se ponen en contacto con agua de grifo limpia (*desinfectada con cloro*) la electricidad se transmite. Usted puede ajustar la separación para que sea más o menos sensible. El agua con aceite conduce peor, luego la luz será más tenue. Compare las secciones superior e inferior del recipiente que contiene agua que ha estado estancada durante un mes. El agua que fluye no muestra diferencias en la conductividad.

Cómo Usar El Indicador De Conductividad

1. Utilice una batería nueva de 9 voltios, que no sea recargable. Manténgala en una bolsa separada.
2. Sostenga el indicador de conductividad con sumo cuidado. Todo depende de la separación entre los extremos de los cables.
3. Compre agua destilada, de más de una clase. Necesita encontrar una variedad que no muestre conductividad.
4. Conecte la batería al indicador de conductividad. Encaje un lado de la batería primero. Después encaje el otro lado del conector. Esto previene daño por accidente.
5. Si el indicador luce. Si es así separe los extremos de los polos con un trozo de papel. Sepárelos cuidadosamente hasta que la luz no se encienda una vez se halla quitado el papel.
6. Apague todas las luces. Debe haber oscuridad.
7. Abra el recipiente de agua, introduzca el realizador de pruebas en el agua destilada, no debería encenderse, si esto sucediera no es un agua apropiada. Inténtelo de nuevo con otro tipo de agua destilada, hasta que la luz no se encienda, cuando lo consiga estará listo para comenzar.
9. Vierta el agua destilada en los contenedores en los que quiera realizar pruebas sobre metal. Déjelos reposar un tiempo considerable, entre 2, 12 ó 24 horas.

10. Aclare el aparato entre cada prueba en el agua destilada, agitándolo para secarlo. No use nada para secar excepto un pañuelo de papel. Sea cuidadoso. Si usted no lo seca antes de dejarlo puede que la luz se encienda por sí sola. Esto puede agotar la batería.

11. Ahora sumerja el aparato en cada recipiente con agua. Manténgalo unos 20 segundos. Oscurezca todo lo que pueda alrededor de la luz para apreciar si ésta se enciende. No debería haber luz, ni siquiera tenue. Esto es un buen recipiente, como un cuenco o platos. Incluso el más tenue brillo vale para descartar un recipiente.

12. después de cada test, limpie los electrodos en el agua destilada como se indica en el número 10.

13. El agua de pozo, agua con cloro y agua de lluvia tienen una considerable conductividad. Sólo el agua destilada no conduce.

14. Este procedimiento no comprueba la existencia de ácidos, disolventes o tintes. No es tan sensible como un test de Sincrómetro®. Un medidor de conductividad es mejor en algunos sentidos. Pero no detecta los metales más débiles como el germanio o el talio.

El Método Del Centrifugado

El método: Adquiera una centrifugadora de mesa, con tubos de centrifugado para almacenar líquidos y un pequeño cepillo para limpiarlos. No se necesitan los tapones. Tampoco se necesita esperar hasta que el aceite y la grasa se sitúen por encima del agua en éste método ya que el centrifugado acelera el proceso. Vierta agua hasta llenar casi por completo 2 tubos de centrifugado. Sitúelos él uno en el lado opuesto del otro en la centrifugadora dejando los otros vacíos. O use el resto para comprobar otras clases de agua, incluyendo agua limpia. Sitúelos todos de manera simétrica. Esto hace que la centrifugadora no se desequilibre. Después de centrifugar durante al menos 30 minutos a la velocidad más alta, sitúe los tubos de forma que le sea cómodo trabajar con ellos. Elija uno de los siguientes métodos:

1. Sumerja su indicador de conductividad en la superficie y compruebe su conductividad. Compare el resultado con el agua que no ha sido centrifugada.

2. Espere hasta que una película de aceite aparezca en la superficie. Puede tomar forma de "partículas" de grasa en lugar de una fina película en la superficie. Puede aparecer en forma de pequeñas manchas. Este proceso tardará una semana.

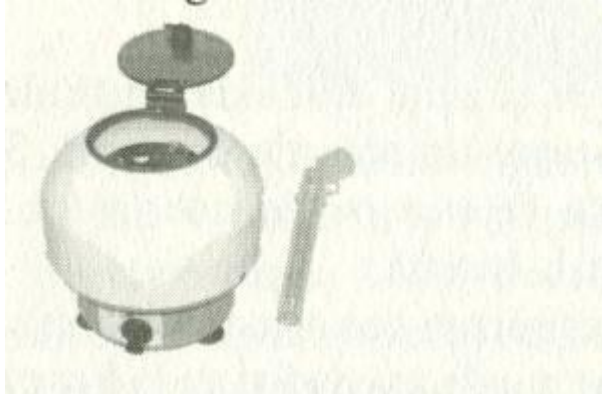


Figura 145. centrifugadora y tubo.

Como Realizar Pruebas En Muestras De Saliva

Muestra Homeográfica De Saliva

Ser capaz de copiar el patrón de frecuencia de una muestra de saliva en agua pura es importante para transportarla a salvo y para almacenarla indefinidamente. Usted puede capturarla en un pequeño frasco de agua (Método 1 M) o en una bolsa sellada de agua (Método 2 M). Necesitará:

Método 1 M

Esté método ha sido modificado para dejar el agua añadida en los primeros recipientes. Esto reducirá los posibles errores que surjan por usar agua impura.

- Un pequeño frasco que encaje bien en su mano, de forma que su mano esté en contacto con la máxima superficie del frasco. Un frasco de plástico o cristal pequeño sin tapa de metal servirá.
- Papel, como el de cocina, no perfumado, no coloreado y sin cloro. Corte un trozo de 8 cm. x 8 cm.
- Bolsas de plástico sellables, sin cloro de 16 cm. x 16 cm.
- Agua de lluvia, almacenada en un recipiente de polietileno HDPE, sin tratar.

Una muestra del papel hará de controlador. Colóquela en una bolsa sellada. Márquela como CONTROLADOR. Introduzca una muestra de papel seca en su boca, y másquela hasta que esté húmeda, no empapada. Colóquela en una bolsa sellable sin tocarla con las manos. Séllela. Déjela aparte.

A continuación, prepare la muestra en la que recibirá el patrón de frecuencia. Ponga 2 cucharaditas de agua, llenando un frasco ámbar pequeño pero dejando espacio para agitar. Ciérrelo. Sosteniendo la bolsa con la muestra de saliva en la mano, sitúe el frasco de agua en la parte superior (de la bolsa). El frasco debería estar situado sobre el papel con saliva. Junte el frasco con el papel apretándolos. Si usted utiliza una bolsa grande esto no será posible. Agite 130 veces vigorosamente (20 veces por cada 5 segundos; practique antes). Marque el frasco con "Saliva #1. A mano".



Fig. 146. Muestra homeográfica de saliva. Papel masticado, bajo una botella

Explicación: La saliva, cuando usted la produce se le da el numero "1". Tras añadir agua se le da el numero "2"; sus propiedades electrónicas han cambiado. La muestra "2" es llamada "3"; si se hace a mano se le llama "A mano". Si se hace con el copiadore es llamada "electrónica". Proteja su muestra de saliva de la luz del sol directa y de los campos magnéticos, ese es el por qué se ha elegido el color ámbar y el plástico. Envuelva el frasco con material de empaquetar o "plástico de burbujas" para mantenerlo a salvo de campos magnéticos durante el viaje. Siempre en el compartimento de equipaje. No necesita refrigeración. Evidentemente, su cuerpo suministra la energía de alta frecuencia

necesaria para "transportar" (modular) el patrón de la muestra de saliva a través del cristal o plástico hasta el agua. La acción puede ser similar al muestreo homeográfico (ver página 198)(capítulo 7).

Después, se debe comprobar que no haya sufrido "daños por transporte" (ver página 200).

Método 2 M

Esté método ha sido modificado, también, omitiendo el agua añadida a la muestra de saliva. Necesitará únicamente el papel, agua y las bolsas de plástico sellables. En primer lugar tomaremos la muestra de saliva; después la introduciremos en un poco de agua limpia en una segunda bolsa. Corte un trozo de papel no perfumado y sin colorear de 8 cm. por 8 cm. Másquelo hasta que este empapado. Colóquela en una bolsa sellable sin tocarla con las manos. Ésta se llama muestra "1" porque no se le ha añadido nada. Cierre la bolsa y apártela. Ponga 1 cucharada de agua de lluvia en una segunda bolsa sellable. Guardaremos el patrón de frecuencia de la muestra de saliva en esta muestra de agua. Compruebe que las bolsas no tengan fugas. Sitúe la bolsa de la muestra de saliva en su mano buena de forma que la esquina con la muestra esté en su palma. Sitúe la muestra de agua en la parte superior, también en su palma. Doble la parte vacía de la bolsa de forma que agarre todo en su mano. Si usted ha elegido una bolsa grande esto no será posible. Apriete fuertemente, agite 150 veces, tan rápido como pueda. Intente agitar 4 veces por segundo. Usted puede tomar descansos. Puede cambiar de mano. Pare de contar mientras descansa. Incluso si la bolsa se desajusta, y unas pocas gotas escapan, la frecuencia probablemente se transmitirá. Si se sale el agua cierre las bolsas otra vez fuertemente. Sumérjalas en agua de lluvia y séquelas cuidadosamente. Una vez haya terminado tire la bolsa con la muestra de saliva. Para viajar sitúe la muestra de agua en una segunda bolsa sellada y ambas en un frasco de plástico (frasco de vitamina usado). Ponga el frasco en una tercera bolsa sellada. Durante transporte todos los sellos se abrirán. Cada muestra necesita sus bolsas. Márquelo como muestra de saliva homógrafa #1. Es seguro podrá transportarse sin precauciones especiales.

Cómo Evitar Que El Recipiente Filtre. Cómo Evitar Que El Filtro de Jarra Filtre

Retire el filtro. Ponga agua de grifo a calentar hasta que esté hirviendo y llene el recipiente hasta arriba. Cúbralo y déjelo reposar media hora. Si el plástico es muy flexible deberá realizar esto 2 veces porque puede haber mucho DAP en él (DAP es un conocido cancerígeno.)

A continuación retire la parte metálica del filtro. Si no es muy diestro quítelo primero, de forma que luego pueda ponerlo de nuevo correctamente. Apártelo. Vierta el carbón vegetal en un cazo de acero y déjelo aparte. Ponga la fibra blanca u otro acolchador en su propio cazo, y déjelo aparte. Sitúe las piezas de plástico en un tercer cazo. Cubra con agua de grifo casi hirviendo. Cuando hierva apague. Cúbralos y déjelos reposar media hora. Vacíelos y sumérjalos 2 veces en agua grifo.

Cubra la fibra con agua casi hirviendo. Déjelo 5 minutos y vacíe. Repita lo mismo 2 veces. Aclare con agua de grifo.



Figura 147. jarra de agua con filtro

Cubra el carbón vegetal con gran cantidad de agua de grifo (más o menos 1 litro). Hierva durante 5 minutos. Vacíelo con cuidado de que el carbón vegetal permanezca dentro del cazo. Añada un poco de agua de grifo y vacíe por segunda vez. Si está usando agua destilada estará recontaminando el carbón. Devuelva el carbón vegetal a su recipiente y reconstruya el filtro. Vierta agua destilada en el filtro pero NO LLEGUE HASTA ARRIBA. Deje 2 ½ cm. de espacio. Vierta a través del filtro a un vaso no filtrador o bolsa sellable. Realice una prueba de conductividad. Usted puede, por supuesto, realizar una prueba sobre cada fragmento antes de reconstruirlo. Limpie su carbón vegetal hirviéndolo 5 minutos cada 2 semanas. Los demás elementos no necesitan recalentarse.

Problemas De Funcionamiento Del Filtro

No se puede asumir que el filtro esté funcionando correctamente aunque haya realizado las anteriores operaciones correctamente. Realice pruebas sobre el agua con un Sincrómetro® para rutenio, estroncio, aluminio, berilio, rubidio, rodio, incluso si el indicador de conductividad no detecta nada. Usted puede realizar una prueba más sensible haciendo la separación entre terminales más pequeña. Asegúrese de aclarar y secar cuidadosamente tras cada prueba para evitar fallos. Mantenga el agua sobre la que se quiere realizar el test para evitar la absorción de dióxido de carbono, que eleva la conductividad. Si el agua muestra algo de conductividad, no la beba. Estudie su filtro. La forma de su filtro puede estar desajustada y el agua destilada esté pasando el filtro. En este caso realice una prueba sobre el agua filtrada con el Sincrómetro® para ácido malónico, DAP, talio (que no es buen conductor), y trazas de estroncio, berilio, aluminio, rutenio y rubidio. El rutenio procede del carbón vegetal y del agua destilada, incluso si ha sido desinfectada adecuadamente. Es el por qué de hervir con agua del grifo.

Cómo Limpiar El carbón Vegetal Utilizado Para El Filtro

Adquiera carbón vegetal de grado NSF nuevo o usado, húmedo o seco, en un cazo de acero inoxidable. Habrá 3 o 4 cucharadas.

Cubra con 3 tazas de agua (desinfectada con NSF). Hierva el carbón vegetal durante 5 minutos. Vacíe el cazo. Añada media taza y vuelva vaciar. (si usted aclara accidentalmente con agua destilada llenará nuevo el filtro con rutenio.) finalmente, devuelva el carbón vegetal al recipiente. Este método no quita el cloro del carbón vegetal.

Almohadilla Del Filtro

Guarde la almohadilla de fibra de los filtros viejos para utilizarla en los caseros. Se limpian fácilmente, bajo el grifo caliente. Cuando no hay una almohadilla, un trozo de malla de nylon que pase un test para cloro funciona correctamente. Hierva la malla entera 5 minutos primero aclare bajo el grifo. Cuando esté seco, corte un trozo de 5 o 6 pulgadas y haga un nudo al final. Introduzca el carbón vegetal y ate el otro extremo. Esto puede aplanarse en la jarra filtro o en el filtro de polietileno HDPE.

CAPÍTULO 24 . FUENTES

Muchas fuentes para las hierbas, vitaminas y minerales han utilizado el nombre Clark para promocionar sus productos y ayudarle a usted a identificar los productos que recomiendo.

Le ruego sea cuidadoso en sus elecciones. Este libro trata sobre productos que contienen polonio, uranio, y otras toxinas inimaginables que causan cáncer. Todavía no existe ninguna manera de que USTED distinga estas sustancias de otras en el mercado. Soy consciente del dilema que crea para usted.

El logotipo común que siempre ha identificado los productos que he probado mediante Sincrómetro® es una mano extendida con una onda sinusoidal sobre ella. Esto significa que la frecuencia es una parte importante de su acción y a menos que haya sido cuidadosamente fabricado y testado con Sincrómetro® no se puede ser de confianza. Y no hay forma de que el fabricante distinga entre los ingredientes que contienen cloro y aquellos que no lo contienen. Se espera que en poco tiempo haya disponibles trabajadores que realicen estas pruebas importantes. En el presente, alrededor del 80% de todas las cosas comestibles y el 90% de todos los objetos que usted toca (como cepillos de dientes, hilo dental, pasta de dientes, lociones) tienen desinfectante limpiador que contiene cloro, con trazas de polonio. Las marcas comerciales pueden romper incluso las reglas básicas de construcción de un aparato sensible. Imagine un relojero usando níquel pulido en lugar de plata en el interior del reloj, pero descuidando comprobar si conserva bien la hora.

Si usted es un fabricante pero no puede realizar un test, debería ser doblemente cuidadoso siguiendo las instrucciones exactamente. Todos los fabricantes de telemandos caseros, por ejemplo, tuvieron éxito, mostrándole que puede ser realizado por cualquiera. Si usted, el consumidor, detecta cualquier sustitución en una receta o aparato, compre en otro sitio. Elevar nuestros estándares de calidad nos beneficiará a todos.

El logotipo para identificar aparatos que he probado personalmente está todavía en proceso de producción. Se espera que el estándar autoimpuesto que está implicado en el sello aportará grandes dividendos en salud.

La lista proporcionada a continuación era precisa en el momento en el que fue enviada a la imprenta. Solo las fuentes suplementarias listadas aquí fueron encontradas libres de polución. Solo las fuentes de hierbas listadas aquí fueron encontradas potentes y libres de cloro. Existen, por supuesto, muchas fuentes que no pueden someterse a prueba. Se espera que esta nueva tecnología sea automatizada, de forma que los fabricantes y vendedores puedan volver a tomar la iniciativa de proveer productos de calidad.

El autor no tiene intereses financieros sobre ninguna de las compañías listadas.

Nota para lectores fuera de los Estados Unidos de América: La mayoría de las fuentes aquí enumeradas son compañías en los Estados Unidos porque son aquellas que me son familiares. Usted puede verse tentado de probar con un fabricante más conveniente para usted que se encuentre en su propio país y esperar un buen resultado. ¡Debo advertirle contra esta decisión! ¡Mi experiencia me dice lo más probable es que un fabricante no informado tenga un producto contaminado! Su salud merece el esfuerzo adicional de obtener el producto adecuado. Un mal producto puede evitar que usted alcance la meta. Lo óptimo sería que usted aprendiera a realizar pruebas con Sincrómetro®. Casi todos los enfermeros y aproximadamente 1/3 de los pacientes aprendieron mientras estaban en la clínica.

Cuando contacte con estas fuentes, pregunte primero por su departamento de detalles. Ellos pueden dirigirle a un distribuidor cercano a usted. Sea paciente. Cuando encargue productos químicos para uso interno, pida siempre la máxima calidad.

Producto	Fuente
Carbón activado	Ver carbón vegetal
Cristal ámbar o botellas de polietileno de media onza	Continental Packaging Solutions (Grandes cantidades); Self Health Resource Center; Farmacia
Mezcla de aminoácidos líquidos para usar en IV y otros líquidos usados en IV en botellas de cristal	Abbot Laboratorios; Farmacias mejicanas
Aminoácidos secos	Spectrum Chemical Co.; Seltzer Chemicals, Inc.
Equipo anatómico	Ver diapositivas de microscopio
Anestésico (típico, para dentista)	Blistex Inc. a) Kanka gel; b) Kanka Blistex (con benzoina)
Aceite de anís	Nature's Alchemy; San Francisco Herb & Natural Food Co.
Extracto de arrurruz, #P 170	San Francisco Herb & Natural Food Co.
Ácido aspártico	Spectrum Chemical Co.
Bicarbonato sódico	Karlin Foods Corp.; Spectrum Chemical Co.
Aceite de albahaca	Nature's Alchemy; San Francisco Herb & Natural Food Co.
Cera de abeja	Brushy Bee
Benadorm	Farmacia mejicana
Benzocaína (20%)	Farmacia
Clorhidrato de betaína	Seltzer Chemicals, Inc.

Te de corteza de abedul	San Francisco Herb & Natural Food Co.
Concentrado de cereza	Bernard Jensen Products; health food store
Polvo de nuez de nogal negro	Ver ti e de pelo
Savia de nuez de nogal negro	Nuez de nogal negro
Hilo, USP((NSF)también ver hilo dental)	Smart and Final; Wal-Mart; Target and others; Colgate Palmolive; Arctic White; Hilex, Javex
Licuada	Proctor-Silex; Wal-Mart; Target and others
Hierba de ángel	San Francisco Herb & Natural Food Co.
Agua embotellada (mineral)	Acadía (distributed by Foodhold USA); Niagara Bottling LLC; Whistler Water Co.
Frascos de muestras	Ver copias homeógrafas
Frascos	Ver frascos HDPE
Protector de frascos de muestras (tubo conductor eléctrico, 1 pulgada de diámetro, 2 ¾ pulgadas por 2 ¼ pulgadas)	Tiendas de electrónica y fontanería; Bancos de pruebas, sitúe los más pequeños sobre los frascos cuando realice una prueba (amplifique alrededor de 2X).
Compuesto de boro	Tienda de ultramarinos
Ácido bórico	Spectrum Chemical Co.; tiendas de comida dietética; farmacias; tienda de comida para animales
Máquina para hacer pan (sin teflón)	Breadman, available - Target; Wal-Mart

Bromelina	San Francisco Herb & Natural Food Co.
bardana	San Francisco Herb & Natural Food Co.
Comprimidos de cactus de pera espinosa (Nopales)	Plantas M. Anahuac, C.A. de C.V. también está disponible crudo
Aceite de cardamomo	Nature's Herb Co. (kosher and pareé); San Francisco Herb & Natural Food Co.
Cáscara sagrada	San Francisco Herb & Natural Food Co.; Health Resource Center Self
Hierba de los gatos	San Francisco Herb & Natural Food Co.
Carbón vegetal	Self Health Resource Center
estopilla	Protec (farmacia mejicana)
Suministro de cloración	Tiendas de piscinas y spa (Desert Star, Sani Clor, Water Guard); (también ver hilo dental, USP)
Tiras de Test de cloro (cloro total, sin cloro)	Industrial Test Systems, Inc. (sensibilidad de al menos 0.05 mg/L [.05 ppm]). Usar para realizar pruebas en pozos, filtros; tiendas de animales; Self Health Resource Center
Colecalciferol	Ver vitamina D3
Crisantemo	San Francisco Herb & Natural Food Co.

Cigarrillos (sin polonio) Djarum negro	Kretek International, Inc.
Cilantro	San Francisco Herb & Natural Food Co.
Ácido cítrico	Univar
Esponja limpiadora	Scotch-Brite (Heavy-Duty 3M); U.F.O., Inc.; tiendas de ultramarinos
cuchilla	San Francisco Herb
Diente de ajo	San Francisco Herb & Natural Food Co. (pedir fresco); Starwest Botanicals, Inc.
Coenzima Q10	Self Health Resource Center; Seltzer Chemicals Inc.
Molinillo de café	Lehman's
Máquina para producir plata coloidal	CTS Originals
brújula	Tiendas de ocio al aire libre; tiendas de ciencia
Producto	Fuente
Indicador de conductividad	Lab-Aids, Inc.; Source of Health, Inc.
Aceite de coriandro	Nature's Herb Co. (mineral y neutro); San Francisco Herb & Natural Food Co.

Comino	San Francisco Herb & Natural Food Co.
grosella	Sun-Maid
Decaris (levamisole)	No disponible en EE. UU, pero es no tóxico y es muy provechoso en cantidades recomendadas. Visitar otro país para ello.
Hilo dental (NSF)	Self Health Resource Center
Dentadura postiza (esterilizada)	Self Health Resource Center
Productos químicos para la higiene bucal	I have not found dental chemical supply companies to be reliably pure. Order your dental chemicals from regular chemical companies like Spectrum Chemical Co. and others.
Ayuda dental en Europa	Naturheilverein
Complejo de impresión dental	Bosworth Company (Plasto-paste Base-White and Accelerator-Brown; also Superpaste, Base-White and Accelerator Green); GC America, Inc.; DENTSPLY (Jeltrate regular); Kerr Corporation Company; Patterson's Dental Supply, Inc.
Material para dentaduras postizas	Fricke Dental International, Inc.; other acrylics
Polvo para dentaduras postizas (adhesivo)	Self Health Resource Center; Super Corega (México pharmacy)
Prueba dental	Obtenga el suyo
Suministros de anestesia bucal - Scandonest (anillo marrón) 2% vial de adrenalina 18 mg.; 30/0 (anillo verde) vial sin adrenalina Anestésico, local: Mepivacaine con adrenalina, en vial de anillo marrón; Anestésico de inyección - Mepiseal Fillings Crowns Suturas -	Red 32; o comprobar individualmente en Internet; Laboratorios Pisa S.A. de C.V. Point 4 by Kerr; TPH by DENTSPLY; FILTEK Z250 by 3M Targis
Ethicon 3-0; silk, black braided	Newtek; Cooralite
CE; silk, black braided 3-0; Ethicon 5-0; black silk; White braided mersilene, polyester Teeth - artificial	

Detergente- seco, sin cloro	Cheer (free & gentle); Gain (island fresh); Ultra Tide 2X; Boid- con aloe vera (Méjico); Doña Blanca (Méjico)-no debería tener gránulos o polvos azules o verdes
Detergente para platos	;Colgate Palmolive (botella verde)
Detergente- lavavajillas, líquido, sin cloro	Cascade
Mezcla de enzimas digestivas	Self Health Resource Center
Cubridor para superficies (Trimaco) plástico y papel	Self Health Resource Center; tiendas de electrónica
Tapones de oído	McKeon Products, Inc.
EDTA (calcio disódico), agente ligando quelato	Arizona Natural Products, Inc.
Inula	San Francisco Herb & Natural Food Co.
Piezas electrónicas	Radio Shack; Mouser
Cápsulas de gelatina vacías, tamaño 00	Self Health Resource Center; tiendas de comida dietética
Equipo para enemas	Medical Devices International; Source of Health, Inc.; el frasco está disponible en farmacias; Droguería
Epazote	San Francisco Herb & Natural Food Co.

Pegamento de recubrimiento para tubos de cobre	ACE DuraFlo; American Pipelining; Cura Flo
Hoja de eucalipto, orgánica	San Francisco Herb & Natural Food Co.
emulsión de grasas para usar en IV	Abbott Laboratories; Mexican pharmacy
Hinojo	San Francisco Herb & Natural Food Co.
Filtros, contracorriente, Clark	Self Health Resource Center
Filtros, carbón vegetal de coco	Pure Water Products (pitchers); Self Health Resource Center (faucet, shower, whole house)
Ácido fólico	Spectrum Chemical Co.
Molinillo para comida	Ver molinillo de café
Congelador (Whirlpool-chest)	Costeo; Sears
Contador Geiger Mueller	Less EMF Inc.; el modelo INSPECTOR Tiene contador automático y cronometro, no pretendido para líquidos
Germanio, orgánico	Hortensia, coco u otros frutos

Cápsulas de jengibre	San Francisco Herb & Natural Food Co. (bulk)
Hojas de ginkgo	San Francisco Herb & Natural Food Co.
Glutation	Seltzer Chemicals, Inc.
Leche de cabra	Meyenberg Dairy; health food store
Savia de vara de San José	Blessed Herbs; Self Health Resource Center
Comida de buena calidad (sin cloro)	Summer Kitchen (flour, tapioca perles, tapioca starch, currants, Demerara sugar, noodles [white & organic whole wheat], potato starch, arrowroot flour, raw pumpkin seeds, barley flakes, Red Star yeast)
Agua europea de buena calidad	Ver listado en la página 641
Granos de buena calidad	Bob's Red Mill (realizar test para asegurarse)
Alcohol de grano (alcohol etílico)	licorera; buscar recipiente de ³ / ₄ litro o de 1 litro de Everclear.
Alcohol de grano	Alcoholes de Guadalajara (alcohol etílico mejicano)

Raíz de flor salvage (hierba)	San Francisco Herb & Natural Food Co.; Starwest Botanicals, Inc.
Nuez verde de nogal negro Cápsulas desecadas	Consumer Health Organization; New Actino Products; Self Health ResourceCenter
Savia de nuez verde de nogal negro	New Action Products; Self Health Resource Center
Tinte de pelo, nuez de nogal negro (polvo), rubio dorado ligero Castaño medio	San Francisco Herb & Natural Food Co. (Item #P246) Light Mountain Natural
Tinte de pelo (NOUR), negro puro, rojo gena	Karabetian Import; San Francisco Herb & Natural Food Co; Self Health Resource Center
Hierbas, en masa	San Francisco Herb & Natural Food Co.
HCl	Ver ácido clorhídrico
Frascos de HDPE (polietileno de alta densidad)	Spectrum Chemical Co. (las cubiertas de diferentes plásticos deben ser endurecidas)
Diapositivas homeógrafas	The Natural Health Choice, Ltd.
hortensia (hierba)	San Francisco Herb & Natural Food Co.

Ácido clorhídrico, USP	Spectrum Chemical Co. (Debe diluir la solución del 10% obtenida (#HY105) con una solución del 5% añadiendo el mismo volumen de agua. Para uso interno, debe realizarse por un farmacéutico.)
Peróxido de hidrógeno 17% (grado de concentración en comidas)	Univar; no usar directamente, se ha de diluir con el mismo volumen de agua
Inositol	Self Health Resource Center
aislamiento, casa	Bonded Logic, Inc.
Salino intravenoso y soluciones de 5% de dextrosa en frascos de cristal de 500ml	Pisa Farmacéutica Mexicana
Yodo, USP	Spectrum Chemical Co.
Aceite de baya de enebro	Nature's Herb Co. (kosher y neutro)

Comida kosher	S'Better Farms
Enzimas de lactosa	Mother Nature Advanced Enzyme System (Rainbow Light)
Mezcla de enzimas Pancreatina-lipasa	Ver ingredientes individuales
Polvo de ácido glutámico L (no es glutamina)	Spectrum Chemical Co.
Lipasa	Spectrum Chemical Co
Polvo de lisina L	Spectrum Chemical Co.
Yodo de lugol	Para entrenamiento con diapositivas (no para uso interno) de Spectrum Chemical Co.; o tiendas de suministro para granjas de animales. Para uso interno debe ser hecho de raspaduras. (para desinfectar comida, para lavar vegetales 2% yodo de Source of Health; New Action Products).
óxido de magnesio	Spectrum Chemical Co.

Magnopatch, sólo el lado norte toca la piel	Cuchilla; tienda de trabajos manuales, corte 1 pulgada cuadrada de la banda magnética. Pegamento 1/3 pulgada alrededor de la parte magnética, el lado sur hacia arriba. Fondo magnético. 312 x .125
Sirope de arce	US Foods
Raíz de altea (hierba)	San Francisco Herb & Natural Food Co.; Starwést Botanicals, Inc.
melatonina	Self Health Resource Center; Benadorm (Méjico)
Diapositivas de microscopio	Carolina Biological Supply Co.; Ward's Natural Science, Inc.; Southern Biological Supply Co.
Leche de semilla de cardo	San Francisco Herb & Natural Food Co.
Leche de semilla de cardo	San Francisco Herb & Natural Food Co.
Hoja de gordolobo	San Francisco Herb & Natural Food Co.
Niacinamide	Spectrum Chemical Co.
Nuez moscada	San Francisco Herb & Natural Food Co.
Papel para test de detección de Aceite	The Science Source
Polvo de hoja de oliva	San Francisco Herb & Natural Food Co.
Aceite de oliva	Bertolli Classico; Bertolli Extra Light; Self Health Resource Center

Aceite de orégano	Starwest Botanicals, Inc.; North American Herb & Spice Co.
Raíz de uva de Oregón	San Francisco Herb & Natural Food Co.
Muestras orgánicas preservadas en muestras de microscopio	Ver muestras de microscopio
Ornitina	Spectrum Chemical Co.; Seltzer Chemicals, Inc.
Ortho-fosfo -tirosina	Usar muestras homeógrafas
Oscillocoquinum, homeopático para la gripe	Boiron Borneman; Self Health Resource Center; tienda de comida dietética; droguería
Ozonator	Superior Health Products (pedir entubamiento no-negro - test para níquel en ozono)
P24 muestra antigénica	Usar muestras homeógrafas
Analgésico, narcótico, sin cloro	TYLEXCD, por la descripción sólo en México
Analgésico, OC (sin cloro)	Advil; Tylenol Extra Strength y otros; Dorixina Forte (Méjico)
Ácido pantoténico	San Francisco Herb & Natural Food Co.
Toallitas de papel	Kleenex Jumbo; Marathon; Max Soft (Méjico)
Parásitos, bacterias, virus preservados en muestras microscópicas	Ver muestras de microscopio
Pancreatina	Spectrum Chemical Co
Tabebuia serratifolia	Starwest Botanicals, Inc.
Crema de cacahuete	Laura Scudder's; Wild Oats, others

Hoja de hierbabuena	San Francisco Herb & Natural Food Co.
Aceite de hierbabuena	Starwest Botanicals, Inc.
Hierba doncella	San Francisco Herb & Natural Food Co.
Peroxina (17% H2O2)	Ver peróxido de hidrógeno
Tiras de pH	Self Health Resource Center; Pharmacies; droguería
tuberías de agua con recubrimiento de plástico	Ver recubrimiento adhesivo
Lamina de plástico	Ver protector de superficie
Gotero de polietileno Frascos (1/2 onza, 1 onza. ámbar y opaca)	Self Health Resource Center: Spectrum
Semillas de granada, fresco (moler en su propio mezclador); cápsulas de cáscara de granada	San Francisco Herb & Natural Food Co. (para la cáscara); Self Health Resource Center
Cloruro de potasio	Spectrum Chemical Co.
Yoduro potásico	Spectrum Chemical Co.
Surtidor, agua lubricada	I.E. Myers
Surtidor, agua de pozo, operado a mano (plástico reforzado)	GROCO
Q-Tipa (Limpiécitos aplacadores) Méjico	Desechables Quirúrgicos e Industriales
Hongo Reishi	San Francisco Herb & Natural Food Co. -
escaramujo	San Francisco Herb & Natural Food Co.

Sal (cloruro sódico)	Spectrum Chemical Co.
Sal (sodio-potasio)	Self Health Resource Center
Champú	Perla
Acedera de las ovejas	San Francisco Herb & Natural Food Co.
protectores	Ver protector de frascos de muestras
Bolsas para comprar (plástico, sin cloro)	Grupo AEEG S.A. De C.V.
diapositivas	Ver diapositivas de microscopio
jabón, casero	Ver Recetas; Self Health Resource Center; ver ingredientes individuales
Alginato sódico	Self Health Resource Center; Spectrum Chemical Co.; tienda de comida dietética
Hipoclorito sódico, NSF	Ver suministros de cloración; hilo dental
Sonicator	Cualquier limpiador ultrasónico de joyería, usa agua
Sonicator (gafas de protección)	Self Health Resource Center
Utensilios de cocina de acero inoxidable	Tiendas de utensilios para restaurantes, - calidad 18/10 (aunque debe someterse a test)
Fuente de acero inoxidable	Tableware International Inc.
Extracto de Stevia rebaudiana en polvo	Self Health Resource Center
Colador de acero inoxidable	San Francisco Herb & Natural Food Co.; Self Health Resource Center

Sacarosa	Spectrum Chemical Co. (#SU103, Crystal, N. F.)
Diploma de Syncrometer®	InternationalSyncrometer®Educational Science Center (ISC)
Vídeo o DVD de Syncrometer®	New Century Press
Perlitas de tapioca	Ver comida saludable
Bola para té de acero inoxidable	San Francisco Herb & Natural Food Co.; Self Health Resource Center
Dientes, artificiales	Newtequ, Cooralite; see Dental supplies
Ácido Thiocctic	Self Health Resource Center
Hoja de tomillo	San Francisco Herb & Natural Food Co.
Píldora para problemas de tiroides, 1 grano	Por descripción solo
Cronometro, automático	Tiendas de electrodomésticos
Papel higiénico	Kirkuland (Costco brand)
Cepillo de dientes, modelo Estilizado	Nutramax Products, Inc.; droguerías y tiendas de ultramarinos
Tubos, protectores	Ver protector de frascos de muestras

Curcuma	San Francisco Herb & Natural Food Co.
Agua embotellada sin cloro (no es un endorso del agua embotellada)	Buhl; kosher
Uva Ursi, herb	San Francisco Herb & Natural Food Co.
Aislante de vermiculita	Ver aislante
Vinagre de arroz	Mitsuquan Rice Vinegar (no necesita conservarse en frío; no tiene bacterias); vinagre blanco para el cabello y la limpieza- Herdez (Méjico)
Vitamina A (acetato)	Spectrum Chemical Co.
Vitamina B1	Spectrum Chemical Co.
Vitamina B12	Spectrum Chemical Co.
Vitamina B2	Spectrum Chemical Co.; Seltzer Chemicals, Inc.
Vitamina B6	Spectrum Chemical Co.; Seltzer Chemicals, Inc.
Vitamina C (ácido ascórbico), sintético; sin cloro	Self Health Resource Center
Vitamina C, orgánica (escaramujo)	San Francisco Herb & Natural Food Co.

Vitamina D3	Spectrum Chemical Co.
Vitamina E	Bronson Laboratories
Berro, tabletas	Plantas M. Anahuac, C.A. de C.V.
Agarrador de filtros de agua	Ver filtros
Cañerías lubricados con agua	Ver cañerías
Lechuga silvestre	San Francisco Herb & Natural Food Co.;
Cápsulas de ajeno, mezcla	New Action Products; San Francisco Herb & Natural Food Co.; Self Health Resource Center
Semilla de ajeno	R.H. Shumway
Levadura para hacer pan	Self Health Resource Center; Industr Mexicana de Alimentos S.A. de C.V.
Yunnan Paiyao	China Healthways Institute; tiendas de comida saludable; Internet
Mandos a distancia	Preguntar
Gluconato de zinc	Self Health Resource Center
Óxido de zinc	Spectrum Chemical Co.

Producto

3M

www.mmm.com

Abbott Laboratories

100 Abbott Park Rd. Abbott Park, IL 60064 (847) 937-6100

w www.abbott.com

Acadía Natural Spring Water

(see Foodhold USA)

ACE DuraFlo

USA & Canada (888) 775-0220 Fax (714) 854-1833 www.aceduratlo.com

Alcoholes de Guadalajara Av. Not 4618 Craftsmen Col. Craftsmen 45590 Guadalajara, Jal. Mexico (33) 3606-1002 Fax (33) 3606-1571
www.alcoholesgdl.com

American Pipelining PO Box 5045 El Dorado Hills, CA 95762 (916) 933-4199 www.americanpipelining.com

Arizona Natural Products, Inc. 9849 N. 19th Dr., #3 Phoenix, AZ 85021 (800) 255-2823 www.arizonanatural.com

Bernard Jensen Products 535 Stevens Ave. Solana Beach, CA 92075 (800) 755-4027 www.bernardjensen.org

Bertolli www.bertolli.com

Blessed Herbs

109 Barre Plaines Rd. Oakham, MA 01068 (508) 882-3839 (800) 489-4372 www.blessedherbs.com

Blistex Inc.

1800 Swift Dr. Oak Brook, IL 60523-1574 (800) 837-1800 www.firstaidsuppliesonline.com www.suncareking.com

Bob's Red Mill

5209 SE International Way Milwaukie, OR 97222 (800) 349-2173 Fax (503) 653-1339 www.bobsredmill.com

Boiron Borneman

6 Campus Blvd. Newtown Square, PA 19073 (800) 258-8823 (610) 325-7464 www.boiron.com

Bonded Logic, Inc.

411 East Ray Rd. Chandler, AZ 85225 (480) 812-9114 www.bondedlogic.com

Bosworth Company

7227 N. Hamlin Ave. Skokie, IL 60076 (800) 323-4352 www.bosworth.com

Bronson Laboratories

350 South 400 West, Ste. 102 Lindon, UT 84042 (800) 235-3200 retail (800) 610-4848 wholesale www.bronsonlabs.com

Brushy Mountain Bee Farm (800) 233-7929 www.beeequipment.com Buhl Water Co.

(218) 258-3258 www.buhl-water.com

Carolina Biological Supply Co.

PO Box 6010 Burlington, NC 27216-6010 (800) 334-5551 (336) 584-0381 www.carolina.com

Century Nutrition of Mexico S. de R.L. de C.V. Mexico Fax 52-664-683-4454

China Healthways Institute 100 Avenida Pico San Clemente, CA 92672 (949) 361-3976 (800) 743-5608 www.chinahealthways.com Co-oral-ite www.pearsonlab.com

Consumer Health Organization of Canada 1220 Sheppard Ave. E, Ste. 412 Toronto, Ontario M2K 2S5 Canada (416) 490-0986 www.consumerhealth.org

Continental Packaging Solutions 230 West Monroe St., Ste. 2400 Chicago, IL 60606 (312) 666-2050 www.cgppkg.com

China Healthways Institute; tiendas de comida saludable; Internet

Preguntar

Self Health Resource Center Spectrum Chemical Co.

CTS Originals PO Box 64 Lemon Grove, CA 91946 Fax (619) 644-8635

Karabetian Import 2450 Crystal St. Los Angeles, CA 90039 (323) 664-8956 Fax (323) 664-8958

Cura Flo

1265 North Manassero St., Ste. 305 Anaheim, CA 92807 (800) 620-5325 Fax (714) 970-2105 www.curaflo.com

DENTSPLY w www.dentsply.com

East Coast Olive Oil Corp. 75 Wurz Ave. Utica, NY 13502 (351)797-7070 Fax (315) 797-6981 www.gem-ecoo.com

Ecolab (651) 293-2233 www.ecolab.com

F.E. Myers 1101 Myers Parkway Ashland, OH 44805 www.globalspec.com Foodhold USA Landover, MI) 20785 (877) 846-9949

Fricke Dental International, Inc. 208 West Ridge Rd. Villa Park, IL 60181 (630) 833-2627 Fax (630) 833-3148 www.fric kedental.com

GC America, Inc.

3737 W. 127th St. Alsip, IL 60803 www.gcamerica.com

GROCO

7240 Standard Dr. Hanover, MI) 21076 (410) 712-4242 www.groco.net

Grupo AEEG S.A. De C.V. Blvd. Sanchez Taboada 110 Local 22 Tijuana, Mexico 22320 (664) 684-1899

Henry's Market place www.wildoats.com

Industria Mexicana de Alimentos S.A. de C.V.

Km. 70.5 Carretera Federal Mexico - Puebla, San Martin, Texmelucan, Puebla 52 (5) 541 9602 Fax 52 (5) 541 9675

Industrial Test Systems, Inc. 1875 Langston St. Rock Hill, SC 29730 (800) 8619712 (803) 329-9712 Fax (803) 329-9743 www.sensafe.com

International Syncrometer® Educational Science Center (ISC) 757 Emory St., PMB #398 Imperial Beach, CA 91932
Karlin Foods Corp.

1845 Oak St., Ste. 19 Winnetka, IL (847) 441-8330 www.karlinfoods.com

Kerr Corporation Co.

1717 West Collins Orange, CA 92867 (800) 537-7123 Fax (800) 537-7345 www.kerrdental.com

Kretek International, Inc. Moorpark, CA USA www.rokokzone.com

Lab-Aids, Inc.

17 Colt Ct. Ronkonkoma, NY 11779 (800) 381-8003 Fax (631) 737-1286 www.lab-aids.com

Laboratorios Pisa S.A. de C.V. International private company Avda España 1840, Colonia Moderna, Guadalajara, Mexico 52 33 3678 1600 Fax
52 33 3810 1609 www.pisa.com.mx

Lehman's

(888) 438-5346 www.lehmans.com

Less EMF Inc. (518) 432-1550 www.lessemf.com

Light Mountain Natural (800) 742-5841 www.bytheplanet.com

McKeon Products, Inc. 25460 Guenther Warren, MI 48091 (586) 427-7560 www.macksearplugs.com

Medical Devices International

512 Lehmsberg Rd. Columbus, MS 39702 (800) 438-7634 www.cprmicroshield.com

S'Better Farros www.sbetterfarms.com
Kidron, Ohio 44636 (866) 748-8500 Fax (330) 698-0413 www.summerkitchenonline.com
Scotch-Brite
3M Home Care Division PO Box 33068 St. Paul, MN 55133

Seagull Distribution Co. 3670 Clairemont Dr. San Diego, CA 92117 (858) 270-7532 www.seagulldistribution.com

Self Health Resource Center 1055 Bay Blvd. Suite A Chula Vista, CA 91911 (800) 873-1663 www.shrc.net

Seltzer Chemicals, Inc. 5927 Geiger Ct. Carlsbad, CA 92008-7305 (800) 735-8137 (760) 438-0089 Fax (760) 438-0336
www.nutritionaloutlook.com

Source of Health, Inc.
PO Box 161080 San Diego, CA 92176 (866) 372-5275 Fax (619) 7950569

Southern Biological Supply Co.
PO Box 368 McKenzie, TN 38201 (800) 748-8735 (901) 352-3337

Spectrum Chemical Co. 14422 South San Pedro St. Gardena, CA 90248 (800) 791-3210 (310) 516-8000 www.spectrumechemical.com

Starwest Botanicals, Inc. 11253 Trade Center Dr. Rancho Cordova, CA 95742 (800) 273-4372 (916) 638-8100 www.starwestherb.com

Summer Kitchen 13110 Emerson Rd. PO Box 221
Sun-Maid www.sunmaid.com

Superior Health Products, LLC
13808 Ventura Blvd. Sherman Oaks, CA 91403 (800) 700-1543 (818) 986-9456 www.superiorhealthproducts.com

Tableware International Inc.
770 12th Ave. San Diego, CA 92101 (619) 236-0210 Fax (619) 2360130 Tableware@pacbell.net

The Cutting Edge
P.O. Box 4158 Santa Fe, NM 87502 (800) 497-9516 Fax (505) 9823194 www.cutcat.com

Trimaco www.trimaco.com

The Natural Health Choice, Ltd.
44 292 055 4943 Fax 44 292 055 3779 www.the-natural-choice.co.uk

The Science Source
PO Box 727 Waldoboro, ME 04572 (207) 832-6344 info@thesciencesource.com "What's in the Water 1500 Kit"

Univar
(wholesale only) 2100 Hafley Ave. National City, CA 91950 (800) 8884897 (619) 262-0711

U.F.O., Inc.
2110 Belgrave Ave. Huntington Park, CA 90255-2713 (323) 588-6696 Fax (323) 588-6780 www.ufobrand.com

US Foods www.usfoodservice.com

Ward's Natural Science, Inc.
5100 West Henrietta Rd. Rochester, NY 14692 (800) 962-2660 (716) 359-2502
www.wardsci.com

Whistler Water, Inc.
(604) 606-1903 www.whistlerwater.com

AGUA DE BUENA CALIDAD EN EUROPA

Por Karl Nussbaum-Fax: 0049/2234/273963

NOTA: Algunos de entre los datos aquí listados son anteriores al 2002. Se encontró que daban negativo en el test de limpiador de cloro... ruego envíen cualquier información sobre otros lugares de agua de buena calidad al autor. Será muy apreciada su aportación.

ALEMANIA

Marpingen (Saarland) - 100 metros al oeste de la capilla del bosque en Hartelwald. Marpingen es una pequeña villa que se encuentra a 5 Km. al oeste de St. Wendel y a 40 Km. al norte de Saarbrücken. La fuente del bosque es una tubería subterránea construida recientemente.

Heroldsbach - Una pequeña villa a 6 Km. al suroeste de Forchheim y a 25 Km. al sur de Bamberg. El manantial de agua se encuentra en mitad del santuario al sudeste de la villa Heroldsbach. Una fuente fresca.

Sievernich - 47 Km. al suroeste de Cologne. Autobahn A1 hasta "Euskirchen" carretera Nr. 56a dirección Zülpich/Vettweib a la pequeña villa de Sievernich. Agua de grifo sin cloro cerca de la iglesia "St. Johann Baptist" y en un futuro en el jardín de Vicarage en una fuente (en construcción).

Kall-Rinnen (Eifel) - 3 Km. al sur de Kall, 10 Km. al este de Schleiden 70 Km. al sur de Aachen. El pozo de agua clara está situado en un pequeño bosque en el terreno de un granjero. Cañería subterránea.

SUIZA

Montreux - "Source de Montreu" a la entrada del pabellón de información turística en el paseo situado en el borde del lago Génova en mitad del pueblo cerca del monumento de bronce de Freddy Mercury. Una cañería subterránea lo lleva hasta la fuente.

Montreux - "Fontaine á Lourds" Pozo de agua al lado de la carretera opuesta al gran hotel Excelsior a 500 m del anterior centro del pueblo bajo las vías del ferrocarril Génova-Sion. Una tubería transporta agua fresca desde las montañas.

Montreux - Agua de grifo del Hotel Excelsior - en la orilla del lago Génova. Tubería subterránea desde "Fountain á Lourds".

Montreux - Agua de grifo del hotel Hotel Eden au Lac a 200m del pueblo antiguo en la orilla del lago Génova. Tubería subterránea.

ADVERTENCIA: Todo el agua deben ser sometidas a test en el momento del viaje. Pida una muestra.

ESPAÑA

Calpe (Alicante) - En la costa blanca, agua del grifo de la urbanización "La cometa". Sin cloro, procedente de las montañas del oeste (Val de Ebo). Calpe está a 80 Km. al norte de Alicante. "La cometa" está a 2 Km. al norte del pueblo viejo en una colina a 800 m del mar Mediterráneo.

Calpe (Bernia) - Pequeño manantial de montaña a 15 Km. al oeste de Calpe a 800 m de altura en el Macizo de Bernia. Tomar la carretera Calpe-Benissa-Los Pinos-Casería Bernia (Pequeña carretera de montaña). el manantial sale de una roca.

Fontaine del Gel (Val de Laguar) cerca de Freix - Manantial de montaña a 30 Km. al noroeste de Calpe, pueblo en el valle de Laguar (Val de laguar). Fluyendo de una roca. Tomar la carretera Calpe-Benissa-Jalon-Murla-Val de Laguar-Freix. A 500 m al este de Freix

El Prado Nuevo (Madrid/ El Escorial) - Fuente de agua en un jardín silvestre al sudeste del pueblo El Escorial. A 5 Km. del gran castillo de los Reyes Católicos, a 46 Km. al oeste de Madrid. El jardín pertenece a un santuario (Aparición de María). El agua procede del subsuelo.

La Becea - Agua de manantial de montaña a 60 Km. al oeste de Madrid en las montañas. Sale de una roca. "También vendida como agua-Bezoya" en botellas.

Lietor (Albacete) - 60 Km. al sur de Albacete cerca de Hellin en las montañas, pequeña villa con agua en el centro del pueblo enfrente del ayuntamiento. Uno de los famosos pozos de "río mundo". tubería subterránea que sale por una fuente de baldosas.

PORTUGAL

Fátima - Fuente de agua de pozo exactamente en el medio del Santuario de María. En la mitad del pueblo a 50 m de la Capilla de la

Aparición. Fátima está 90 Km. al norte de Lisboa y 65 Km. al sur de Coimbra. Tubería subterránea.

BÉLGICA

Banneux - Manantial de agua en el santuario (cerca del bosque). 60 Km. al oeste de Aachen (Autobahn A3), 22 Km. al este de Liege, 17 Km. al oeste de Verviers. Tubería subterránea.

YUGOSLAVIA

Medugorje (Bosnia-Herzegovina) - 25 Km. al norte de Mostar, 90 Km. al sudeste de Split (Aeropuerto), 50 Km. al este del Mar Mediterráneo (Makarska). Tubería subterránea de agua de manantial de 2 fuentes en frente de la iglesia principal de Medugorje. El agua del grifo de las casas tiene desinfectante.

FRANCIA

Lourdes -El agua sale de una roca cerca del lugar de aparición. Muchos grifos en fila. Lourdes (Pirineos) sur de Francia, 170 Km. al este de Toulouse, 16 Km. al sur de Tarbes. La fuente está en el sur de la villa.

Mont Roucous - Manantial fluyendo de una piedra granítica (montañas), 145 Km. al este de Toulouse en el parque natural de "Haute Languedoc". El pozo está en el bosque de Lacaune, 60 Km. al oeste de Montpellier, 50 Km. al sur de Milleau.

Evian - Fuente de tubería subterránea proveniente de las montañas del sur del lago Génova. Cerca de la orilla del lago, una fuente en "Evian Les-Bains", 40 Km. al noreste de Génova después de "Thonon-LesBains".

ITALIA

Lauretana/GRAGLIA - Manantial de montaña sale de "Macizo de Monte Rosa", 125 Km. al oeste de Milano, desde Graglia (Piamonte), 5 Km. al oeste de Biella (Piamonte). El agua de "Lauretana" también se vende en botellas.

ALIMENTOS Y COLORANTES

Los números al final del párrafo son el Índice de Color (CI); números en anaqueles cuadrados son CAS

4-amino-3-nitrotolueno (S)-37110 Chlorotoluidines, líquido (S)

(DAB) el tinte 4-dimethyl aminoazobenzene 4-isothiocyanate (S) [7612-988]. D 872

(DAB) p-dimethylaminoazobenzene [60-11-7], CI 11020, Sigma *D6760 causa elevación de la enzima fosfatasa alcalina en pruebas de sangre. Base Rápido Azul BB (S)-37175

Base Rápido Azul RR (S)-37155, [6268-05-9], CEE el No 228-441-6, F0375

Base Granate Rápido GBC (S) 11160 causa muerte de los ayudantes T4; el tinte es encontrado sobre la mayor parte del pescado, fresco o cocinado y la volatería.

FCF Rápido Verde (S)-42053 bloquea el BUN y creatinina la fabricación de enzimas, aumenta la tasa de mitosis.

sal Rápido Rojo TR Grado Práctico (S)-37150

sal Rápido Rojo AL-(S)-37275

Sal Rápido Rojo RC (S)-37120

Base de TR Rápido Rojo (S)-37085

Sal Rápido Rojo Violeta LB (S) - puede ser 32348-81-5 causa obstrucción de linfa, derrames y efusiones; inhibe la detoxificación del anhídrido maleico

Base de TR Rápido Escarlata (S) 37080

Base de B Rápido Violeta (S) 37165

Nitrotoluidines, mono (S)

Sudán B Negro el Grado Práctico (S)-26150, [4197-25-5], Sigma *S2380 causa elevación de la enzima láctico deshidrogenasa en pruebas de sangre.

Sudán I 12055

Sudán II (SP) (S) 12140

Sudán III (SP) (S)-26100

Sudán IV (S)-26105,

Spectrum *SU120, [85-83-6],

Sigma *S-8756

Sudán Naranja G (S)-11920

Tartrazina (ácido amarillo 23, FD + C *5) (SP)